

# MPW – GUARDAMOTORES

La solución completa para maniobra  
y protección de motores eléctricos

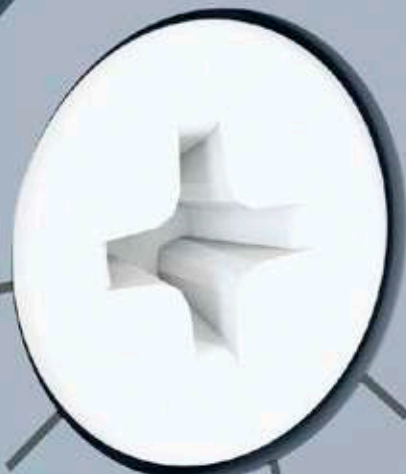

CLASS 10



36

32

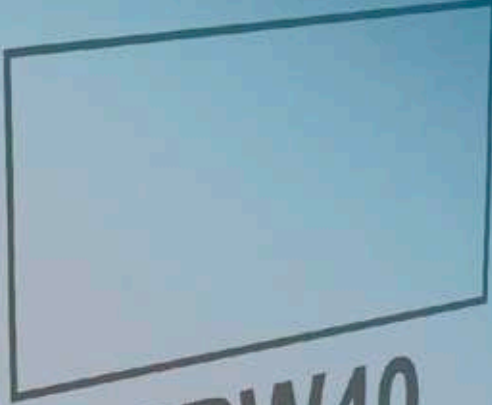

V1A

MPW40

TRIP

L  
ON



40

36

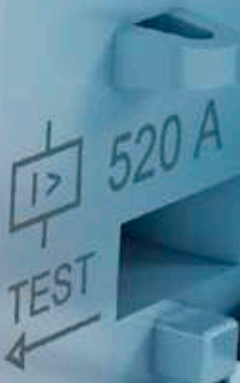

520 A

TEST



520 A

TEST

OFF

# Guardamotores

## MPW

### Sumario

Presentación	04
Principales Características	06
Guardamotor MPW12	12
Guardamotor MPW18	14
Guardamotor MPW40	16
Guardamotor MPW40t	18
Guardamotor MPW80	19
Guardamotor MPW100	20
Acessorios	21
Datos Técnicos	29

# La mejor solución para **maniobra** y **protección** de su **motor eléctrico**.



Desarrollados de acuerdo con las normas internacionales IEC 60947 y UL 508, la línea de guardamotores MPW tiene alta performance y elevada capacidad de interrupción de cortocircuito para sus aplicaciones.

## Alta Capacidad de Cortocircuito (@380 V)

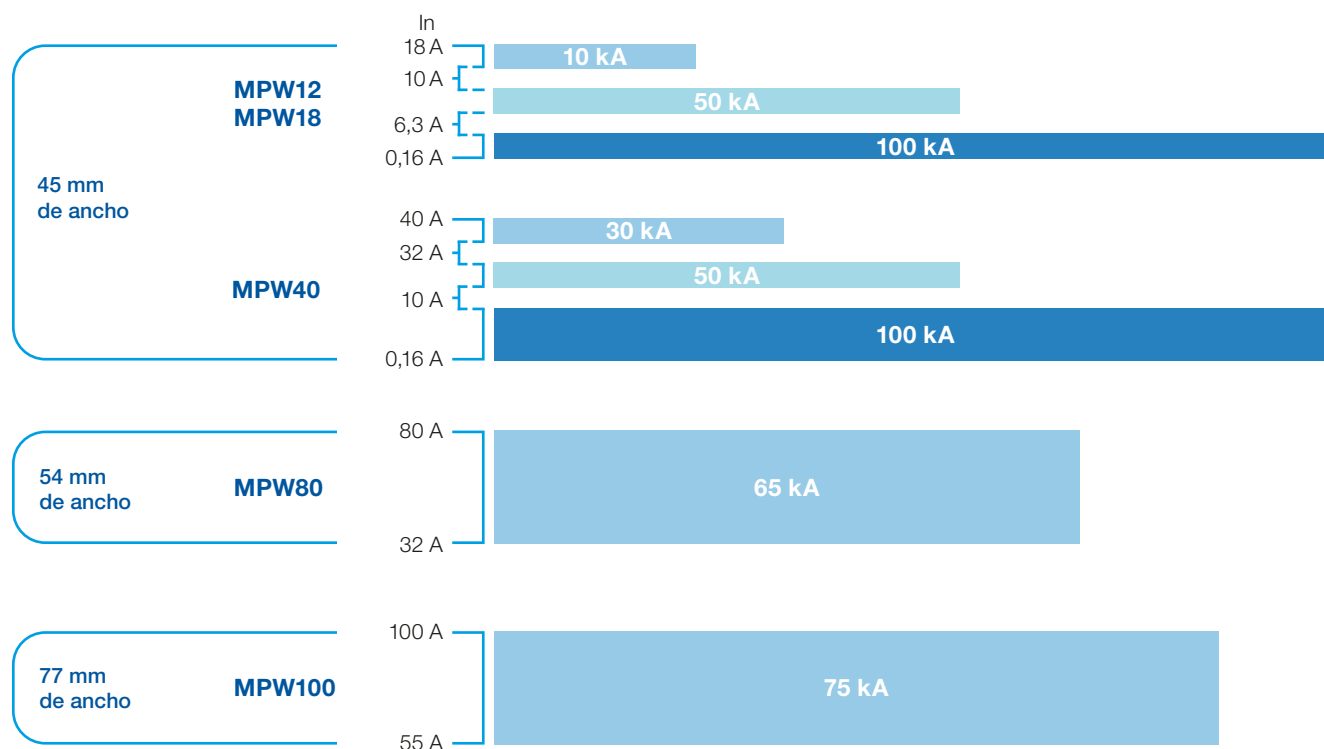



El guardamotor MPW permite maniobra y protección contra sobrecargas y cortocircuitos de motores eléctricos, con disparadores que pueden ser calibrados hasta 19 veces la corriente nominal máxima del disyuntor.



Alta durabilidad:  
hasta 100.000 ciclos  
de operaciones



Versiónes con botones o con  
manija rotativa, terminales  
tornillo y con terminales resorte

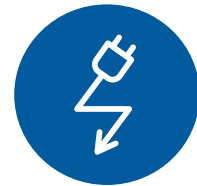

Sensible a falta de fase  
de acuerdo con la norma  
IEC 60947-4-1

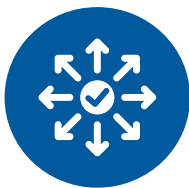

Amplia variedad  
de accesorios  
intercambiables

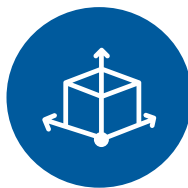

Montajes compactos de arranques  
combinados (directo, reversor y estrella-  
triángulo) con las líneas de contactores  
CWB9...80 y minicontactores CWC07...25

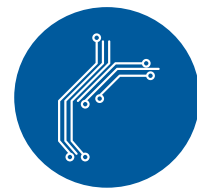

Función de disyuntor en caja  
moldeada/fusible y relé de  
sobrecarga en un único producto

## Principales Certificaciones



México



Marítima



Comunidad  
Europea



Russia



Argentina



Canadá y EE.UU

## Principales Características

### 3 Funciones en un Único Producto

Su principal función es la protección contra cortocircuitos y sobrecargas en aplicaciones de motores eléctricos. Además de eso, también permiten realizar maniobras (15 operaciones/hora) directamente en su manija o botones.

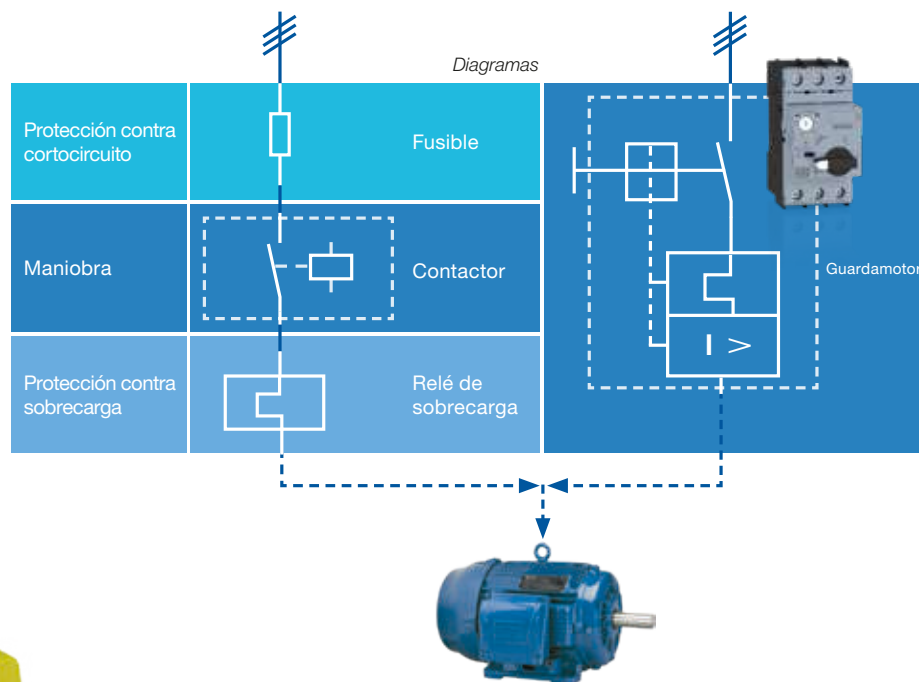

### Manijas para Termografía

Los modelos de manijas MRX acopladas al disyuntor, permiten habilitar la apertura de tableros, incluso con la manija en la posición encendido. Esta función es muy utilizada en tableros eléctricos donde hay necesidad de realizar análisis termográfico en eventos de mantenimiento preventivo. De forma estándar, esta función viene deshabilitada en la manija.

### Indicación de Posición y Estado

Identificación frontal del estado de operación del disyuntor a través de su manija rotativa (MPW40...100) o tecla (MPW18). En los guardamotores con accionamiento rotativo es posible, a través de su manija, la señalización de TRIP (disparo), y sus marcaciones están de acuerdo con la norma brasileña NR10 que determina la indicación de posición de los dispositivos de maniobra de los circuitos eléctricos.

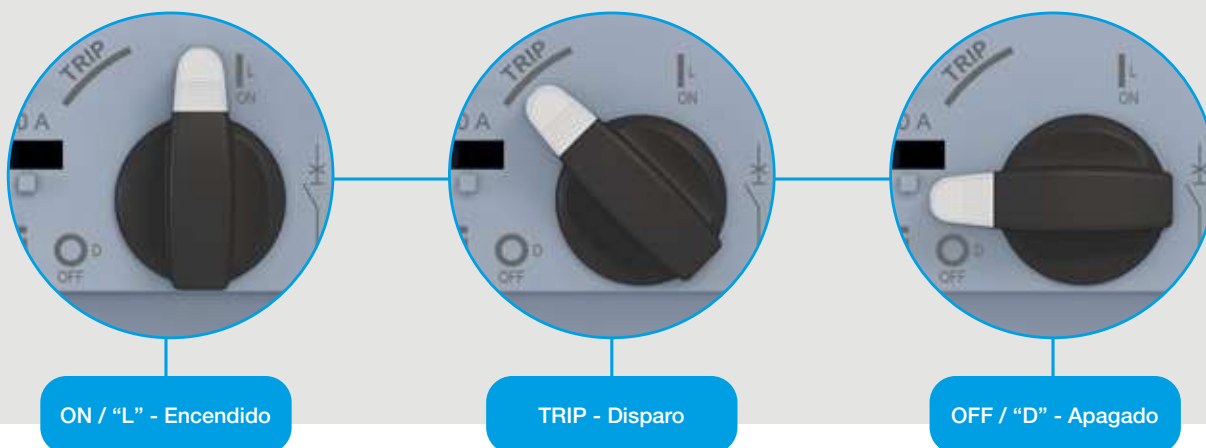

## Principales Características

### Bloqueo de Operación, Aislamiento y Llave General

Todos los disyuntores MPW posibilitan su bloqueo a través de lacres o candados instalados en la manija o en el botón frontal, garantizando mayor seguridad en paradas para mantenimiento de tableros y motores eléctricos. Además de esta función, los disyuntores también cumplen con las condiciones de aislamiento de la norma IEC 60947-3 e IEC 60947-2, o sea, pueden ser utilizados como un dispositivo de aislamiento de los componentes eléctricos de un tablero. También pueden ser utilizados como llaves principales y paradas de emergencia, de acuerdo con la IEC 60204-1.



Ø 2...4 mm

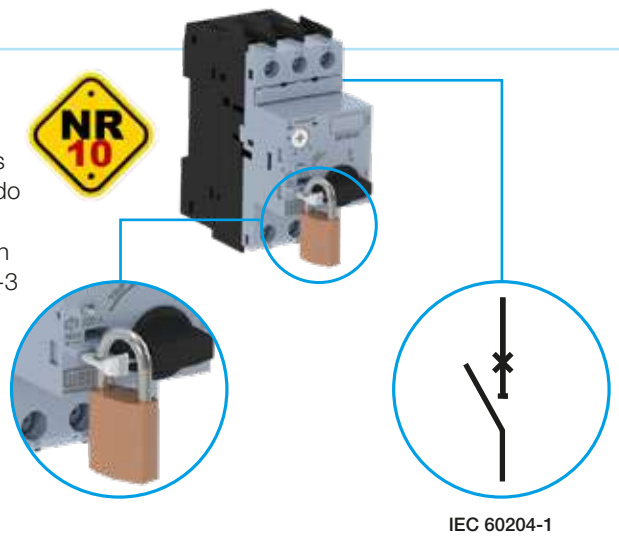

### Conectores y Barramientos

Barramientos de conexión (*easy connection*) desarrollados para ahorrar tiempo y evitar errores de montaje en montadores de tableros y fabricantes de máquinas y equipos seriadados (OEMs).

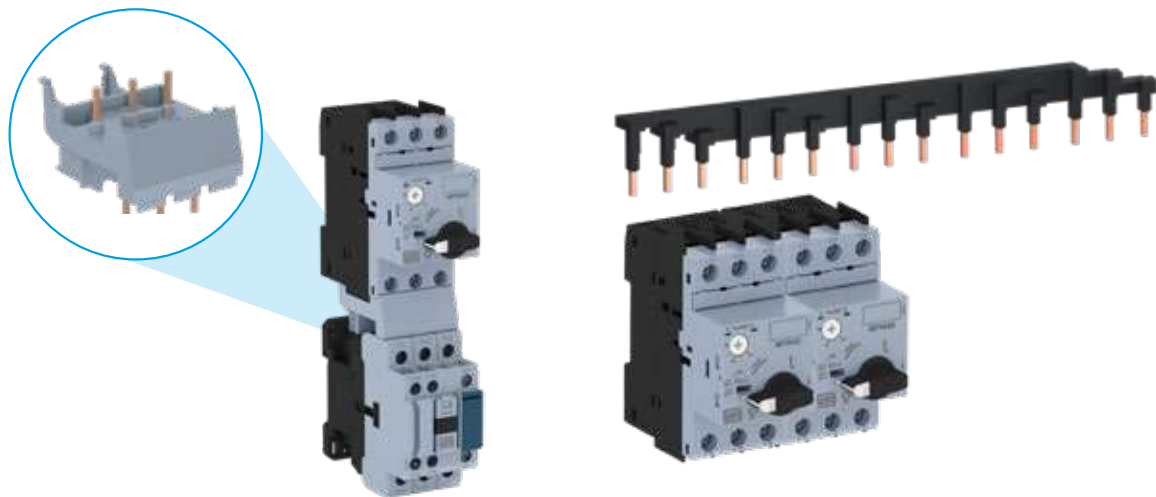

### Bloque TSB para Señalización de Disparo

A través del accesorio TSB instalado en los disyuntores, es posible señalar el disparo ocurrido por medio de contactos auxiliares o de señalizador mecánico en este accesorio.

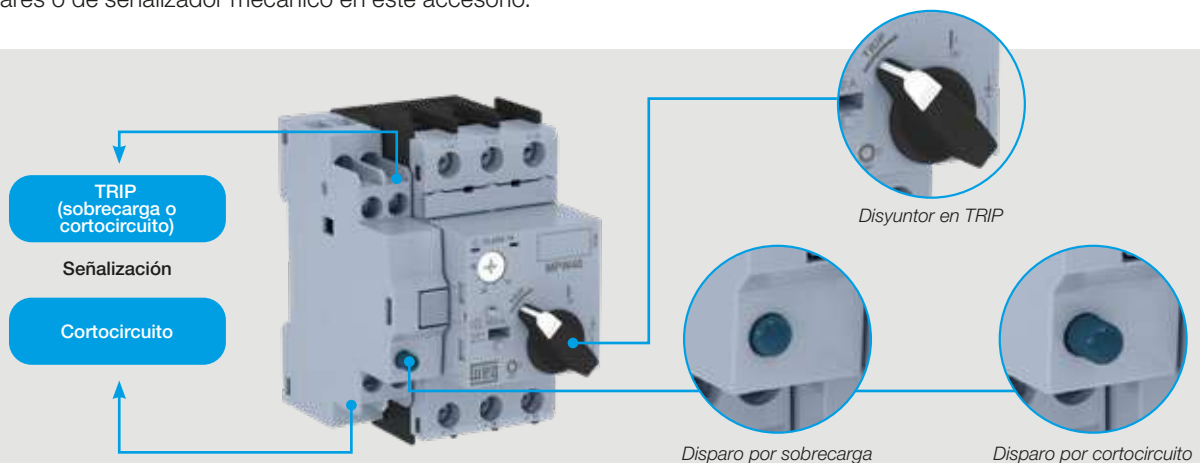

Nota: con la utilización de este accesorio (TSB), es posible utilizar solamente uno de los contactos auxiliares, el frontal (ACBF) o el lateral (ACBS).

## Principales Características

### Manijas para Accionamiento Externo

Las manijas adicionales, instaladas en los disyuntores MPW, permiten el accionamiento externo de los disyuntores en tableros, garantizando operaciones seguras y total aislamiento de las partes energizadas a los usuarios. Versiones disponibles con grado de protección IP55, IP65 y NEMA4X (UL) y en los colores amarillo/rojo y gris/negro.

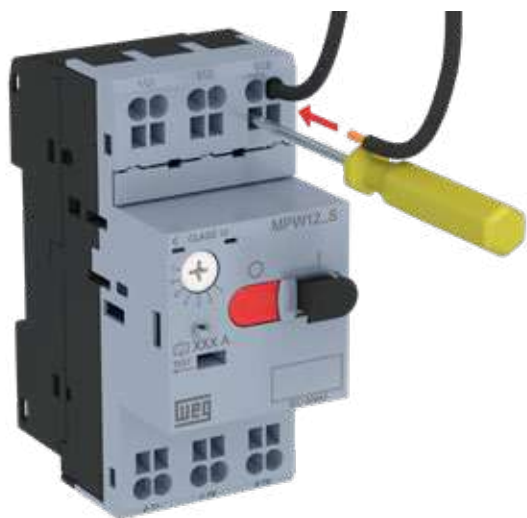

### Mayor Rapidez y Garantía de su Conexión

Los resortes de conexión tipo (*cage clamp*) de los guardamotores MPW12, posibilitan mayor rapidez en el montaje de los cables de potencia y de sus accesorios. Con el uso de un destornillador apropiado para el enganche, es posible realizar las conexiones con menor tiempo, comparado a terminales tornillos. A través de resortes especiales en los terminales de conexión, no es necesario el reapriete, ya que el sistema de conexión garantiza presión constante en los cables.

### Protección del Dial de Ajuste de Corriente

Permite bloqueo del dial de ajuste de corriente en los disyuntores termomagnéticos. Con el uso de un lacre, en conjunto con este accesorio, es posible garantizar la confiabilidad del ajuste de corriente en los disyuntores instalados en campo en máquinas e tableros eléctricos. Suministrado como accesorio en los disyuntores MPW12...80 y estándar en el modelo MPW100.

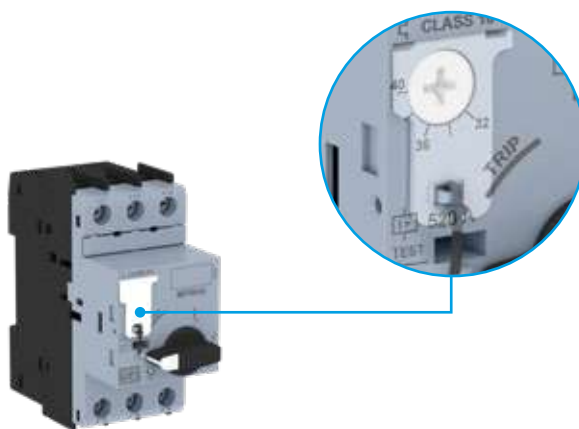

### Cajas de Sobreponer

En aplicaciones con número reducido de arranques (15 arranques/hora), es posible el uso de cajas de sobreponer IP41/IP66 para MPW12 y MPW18 y IP55 para cajas con MPW40, con accionamiento directo en los disyuntores próximos al motor eléctrico. La manija rotativa de las cajas de sobreponer posibilita bloqueo con hasta 3 candados. En las cajas de sobreponer, para los modelos MPW12 y MPW18, las versiones con botones de emergencia con llave permiten el bloqueo de su operación. ACBS, ACBF, URMP/SRMP son accesorios que pueden ser montados dentro de la caja.



## Principales Características

### Accesorios Intercambiables

Todos los principales accesorios son intercambiables entre los modelos MPW18...80 permitiendo optimización de ítems y mayor flexibilidad de sus aplicaciones. Ejemplo: el bloque de contacto frontal puede ser instalado en hasta 3 modelos diferentes.

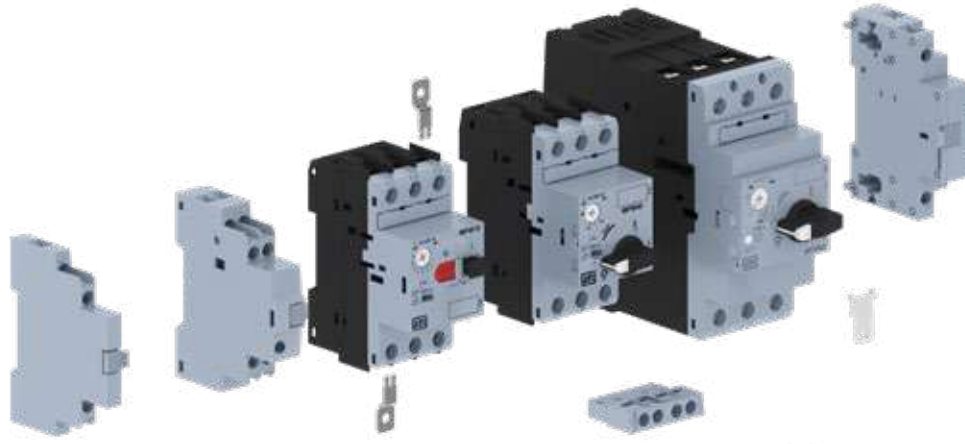

### Facilidad de Montaje

Montaje y desmontaje de los bloques de contactos laterales, bloques de señalización de disparo y de las bobinas de subtensión, sin el uso de herramientas, solamente a través de encaje en la lateral de los disyuntores.

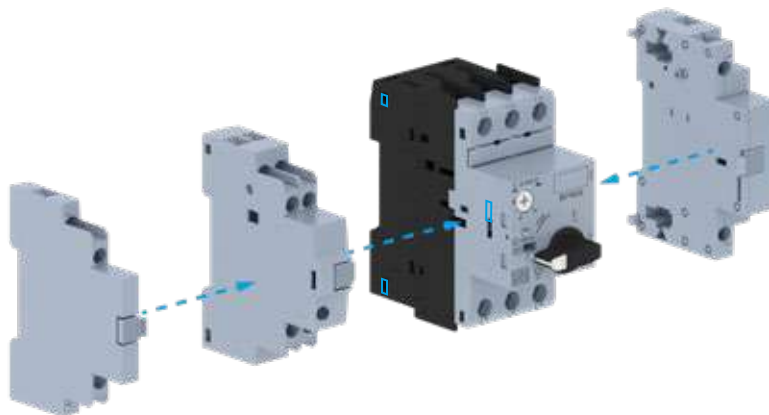

### Seguridad en la Instalación

Todos los guardamotores poseen frontalmente grado de **protección IP20** para evitar contactos accidentales con partes energizadas, sin necesidad de utilización de accesorios adicionales.





## Beneficios de Utilizar **Guardamotores** en Tableros Eléctricos



### Optimización de Stock

Tableros convencionales, que utilizan fusibles para protección contra cortocircuito, necesitan cambio tras su actuación. Para eso, en las áreas de mantenimiento, se hace necesario espacio físico y control de ítems de stock para reposición de esos fusibles en cada tablero con tal concepción. Con el uso de los guardamotores nada de eso es más necesario, ya que el mismo disyuntor instalado permite su reencendido, incluso tras sufrir un disparo por cortocircuito.



### Menor Tiempo sin Operación

Paradas por un disparo por sobrecargas pueden ser comunes en algunas aplicaciones con este tipo de característica, en caso de alguna anomalía. En algunas operaciones, el tiempo de máquinas paradas significa enormes desperdicios y daños a procesos industriales. El uso de los guardamotores posibilita menor tiempo de reencendido de una máquina/equipo, ya que el disyuntor instalado permite su reencendido, incluso después de un disparo por cortocircuito.



### Simplificación de Proyectos

Para el dimensionamiento de fusibles en tableros eléctricos de arranque de motores, se hace necesaria atención al tiempo de cada arranque a ser considerado: directo (5s), estrella-triángulo (10s), compensador (15s). También en el dimensionamiento de componentes para protección de llaves de arranque estrella-triángulo utilizando fusibles, muchas veces encontramos aplicaciones que necesitan la utilización de 6 fusibles y, por ende, cableados adicionales. Con el uso de guardamotores, su proyecto es simplificado en un único componente.



### Conexión de Cables

Los disyuntores permiten la conexión directa de cables al disyuntor sin necesidad de terminales en la extremidad de los cables de conexión.



### Reducción de Costo

Los proyectos con guardamotores, poseen menor tamaño físico en relación a los proyectos con protección por disyuntores en caja moldeada o fusibles. Permiten el montaje en riel DIN 35 mm, evitando gastos innecesarios con fijaciones por tornillos. Más de 50% de reducción del espacio de montaje.

#### Tableros convencionales con:

Disyuntores en caja moldeada

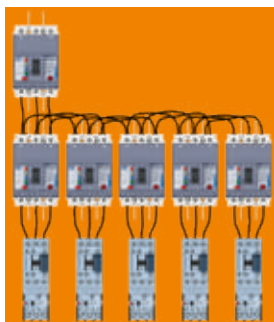

Fusibles

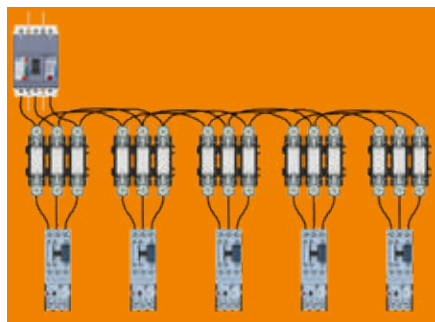

#### Tablero compacto con:

Guardamotores

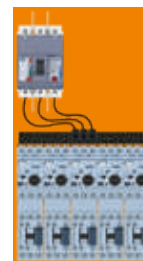

# AMIGABLE CON EL MEDIO AMBIENTE

Fabricado con materiales de bajo impacto al medio ambiente y de acuerdo con los requisitos internacionales RoHS.



Emitida por el Parlamento y por el Consejo de la Unión Europea, la **RoHS** restringe el uso de sustancias peligrosas en productos electro-electrónicos comercializados en los estados miembros de la UE, **prohibiendo la entrada de nuevos productos en el mercado**, en caso de que contengan plomo, cadmio, cromo hexavalente, mercurio, bifenilos polibromados (PBB) y éteres difenilicos polibromados (PBDE).

La línea MPW cumple los requisitos RoHS.



# Guardamotor MPW12

## Panorama General

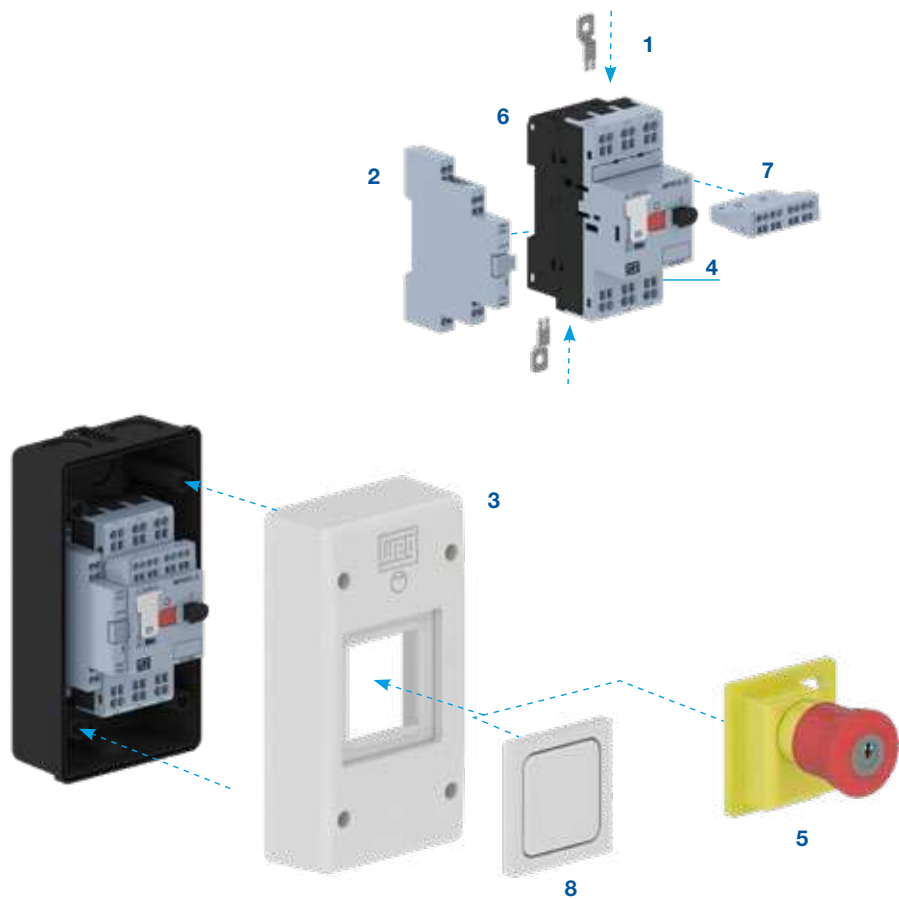

- |   |   |
|---|---|
| 1 - Adaptador para fijación por tornillos PLMP          | 5 - Botones de emergencia para caja de sobreponer       |
| 2 - Contacto auxiliar lateral ACBS_S (terminal resorte) | 6 - Guardamotor MPW12 (terminal resorte)                |
| 3 - Caja de sobreponer                                  | 7 - Contacto auxiliar frontal ACBF_S (terminal resorte) |
| 4 - Protector del "dial" de ajuste de corriente SCMP    | 8 - Membrana para cajas de sobreponer PE66              |



# Guardamotor MPW12

## Tabla de Selección

### Guardamotor MPW12 hasta 12 A - Termomagnético o Solamente Magnético

- Terminal tipo resorte
- Permite maniobra y protección contra sobrecarga y cortocircuito de motores eléctricos
- Disparador de cortocircuito fijo en el valor de 13 veces la corriente nominal máxima del disyuntor
- Sensible a falta de fase de acuerdo con la norma IEC 60947-4-1
- Compensación de variaciones en la temperatura ambiente
- Permite el uso como llave general (IEC 60947-2)
- Autoprotegido contra cortocircuito hasta 6,3 A en 500 V ca
- Guardamotor Termomagnético con protección contra sobrecarga (clase 10)



### Guardamotor Termomagnético MPW12 - Protección Contra Sobrecarga y Cortocircuito

Tabla orientativa para selección de la protección de motores trifásicos 60 Hz - 4 polos <sup>1)</sup>			Corriente nominal In (A)	Rango de ajuste de la corriente nominal In (A)	Disparo magnético instantáneo 13x In Im (A)	Terminal resorte		Peso kg
220-240 V cv / kW	380-415 V cv / kW	440-480 V cv / kW				Referencia	Código	
-	-	-	0,16	0,1...0,16	2,08	MPW12-3-C016S	12500989	0,28
-	-	-	0,25	0,16...0,25	3,25	MPW12-3-C025S	12500990	
-	-	0,16 / 0,12	0,4	0,25...0,4	5,2	MPW12-3-D004S	12500992	
-	0,16 / 0,12	0,25 / 0,18	0,63	0,4...0,63	8,2	MPW12-3-C063S	12500991	
0,16 / 0,12	0,33 / 0,25	0,33 / 0,25	1	0,63...1	13	MPW12-3-U001S	12500996	
0,33 / 0,25	0,5 / 0,37	1 / 0,75	1,6	1...1,6	20,8	MPW12-3-D016S	12500993	
0,5 / 0,37	1 / 0,75	1,5 / 1,1	2,5	1,6...2,5	32,5	MPW12-3-D025S	12500994	
1 / 0,75	2 / 1,5	2 / 1,5	4	2,5...4	52	MPW12-3-U004S	12500997	
1,5 / 1,1	3 / 2,2	4 / 3	6,3	4...6,3	82	MPW12-3-D063S	12500995	
3 / 2,2	6 / 4,5	7,5 / 5,5	10	6,3...10	130	MPW12-3-U010S	12501028	
4 / 3	7,5 / 5,5	7,5 / 5,5	12	8...12	156	MPW12-3-U012S	12501029	

### Guardamotor Magnético MPW12i - Protección Contra Cortocircuito<sup>2)</sup>

Tabla orientativa para selección de la protección de motores trifásicos 60 Hz - 4 polos <sup>1)</sup>			Corriente nominal In (A)	Disparo magnético instantáneo 13x In Im (A)	Terminal resorte		Peso kg
220-240 V cv / kW	380-415 V cv / kW	440-480 V cv / kW			Referencia	Código	
-	-	-	0,16	2,08	MPW12i-3-C016S	12501032	0,28
-	-	-	0,25	3,25	MPW12i-3-C025S	12501033	
-	-	0,16 / 0,12	0,4	5,2	MPW12i-3-D004S	12501035	
-	0,16 / 0,12	0,25 / 0,18	0,63	8,2	MPW12i-3-C063S	12501034	
0,16 / 0,12	0,33 / 0,25	0,33 / 0,25	1	13	MPW12i-3-U001S	12501059	
0,33 / 0,25	0,5 / 0,37	1 / 0,75	1,6	20,8	MPW12i-3-D016S	12501036	
0,5 / 0,37	1 / 0,75	1,5 / 1,1	2,5	32,5	MPW12i-3-D025S	12501037	
1 / 0,75	2 / 1,5	2 / 1,5	4	52	MPW12i-3-U004S	12501060	
1,5 / 1,1	3 / 2,2	4 / 3	6,3	82	MPW12i-3-D063S	12501058	
3 / 2,2	6 / 4,5	7,5 / 5,5	10	130	MPW12i-3-U010S	12501061	
4 / 3	7,5 / 5,5	7,5 / 5,5	12	156	MPW12i-3-U012S	12501062	

Notas: 1) Los dimensionamientos solamente son válidos para motores WEG W22 en régimen S1 y factor de servicio igual a 1.

2) Para el Guardamotor magnético (MPW12i) es necesaria la utilización de un dispositivo de protección contra sobrecarga clase 10.

# Guardamotor MPW18

## Panorama General

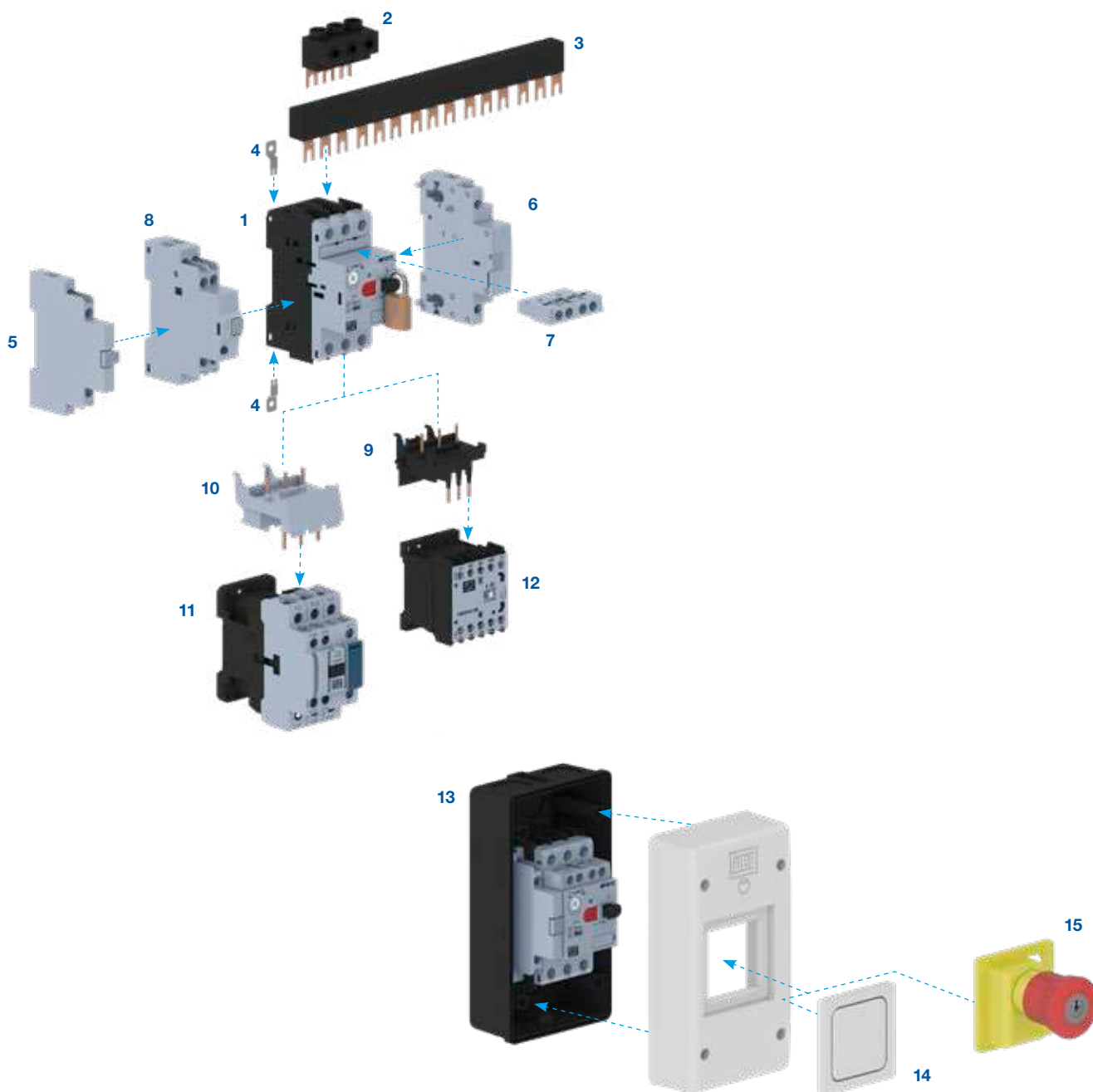

- |   |  |
|---|--|
| 1 - Guardamotor MPW18 (terminal tornillo)   | 8 - Bloque de señalización de disparo TSB          |
| 2 - Conector trifásico FTBBSP   | 9 - Conector Guardamotor + minicontactores CWC     |
| 3 - Barra de distribución BBSP  | 10 - Conector guardamotor + contactores CWB        |
| 4 - Adaptador para fijación por tornillos PLMP  | 11 - Contactores CWB9...38                         |
| 5 - Bloque de contactos auxiliares lateral ACBS (terminal tornillo)                       | 12 - Minicontactores CWC07...16                    |
| 6 - Bobina de subtensión URMP o bobina de disparo a la distancia SRMP (terminal tornillo) | 13 - Caja de sobreponer                            |
| 7 - Bloque de contactos auxiliares frontal ACBF (terminal tornillo)                       | 14 - Membrana para cajas de sobreponer PE66        |
|   | 15 - Botones de emergencia para caja de sobreponer |

# Guardamotor MPW18

## Tabla de Selección

### Guardamotor MPW18 hasta 18 A - Termomagnético o Solamente Magnético

- Permite maniobra y protección contra sobrecarga y cortocircuito de motores eléctricos
- Disparador de cortocircuito fijo en el valor de 13 veces la corriente nominal máxima del disyuntor
- Sensible a la falta de fase de acuerdo con la norma IEC 60947-4-1
- Compensación de variaciones en la temperatura ambiente
- Permite el uso como llave general (IEC 60947-2)
- Autoprotegido contra cortocircuito hasta 6,3 A en 500 V ca
- Guardamotor Termomagnético con protección contra sobrecarga (clase 10)



### Guardamotor Termomagnético MPW18 - Protección Contra Sobrecarga y Cortocircuito

Tabla orientativa para selección de la protección de motores trifásicos 60 Hz - 4 polos <sup>1)</sup>			Corriente nominal  In (A)	Rango de ajuste de la corriente nominal  In (A)	Disparo magnético instantáneo 13x In  Im (A)	Terminal tornillo		Peso  kg
220-240 V  cv / kW	380-415 V  cv / kW	440-480 V  cv / kW				Referencia	Código	
-	-	-	0,16	0,1...0,16	2,08	MPW18-3-C016	12429311	0,28
-	-	-	0,25	0,16...0,25	3,25	MPW18-3-C025	12429312	
-	-	0,16 / 0,12	0,4	0,25...0,4	5,2	MPW18-3-D004	12429313	
-	0,16 / 0,12	0,25 / 0,18	0,63	0,4...0,63	8,2	MPW18-3-C063	12429315	
0,16 / 0,12	0,33 / 0,25	0,33 / 0,25	1	0,63...1	13	MPW18-3-U001	12429317	
0,33 / 0,25	0,5 / 0,37	1 / 0,75	1,6	1...1,6	20,8	MPW18-3-D016	12429368	
0,5 / 0,37	1 / 0,75	1,5 / 1,1	2,5	1,6...2,5	32,5	MPW18-3-D025	12429369	
1 / 0,75	2 / 1,5	2 / 1,5	4	2,5...4	52	MPW18-3-U004	12429370	
1,5 / 1,1	3 / 2,2	4 / 3	6,3	4...6,3	82	MPW18-3-D063	12429371	
3 / 2,2	6 / 4,5	7,5 / 5,5	10	6,3...10	130	MPW18-3-U010	12429372	
5 / 3,7	10 / 7,5	12,5 / 9,2	16	10...16	208	MPW18-3-U016	12429373	
6 / 4,5	10 / 7,5	12,5 / 9,2	18	12...18	234	MPW18-3-U018	12429374	

### Guardamotor Magnético MPW18i - Protección Contra Cortocircuito<sup>2)</sup>

Tabla orientativa para selección de la protección de motores trifásicos 60 Hz - 4 polos <sup>1)</sup>			Corriente nominal  In (A)	Disparo magnético instantáneo 13x In  Im (A)	Terminal tornillo		Peso  kg
220-240 V  cv / kW	380-415 V  cv / kW	440-480 V  cv / kW			Referencia	Código	
-	-	-	0,16	2,08	MPW18i-3-C016	12429375	0,28
-	-	-	0,25	3,25	MPW18i-3-C025	12429376	
-	-	0,16 / 0,12	0,4	5,2	MPW18i-3-D004	12429377	
-	0,16 / 0,12	0,25 / 0,18	0,63	8,2	MPW18i-3-C063	12429388	
0,16 / 0,12	0,33 / 0,25	0,33 / 0,25	1	13	MPW18i-3-U001	12429389	
0,33 / 0,25	0,5 / 0,37	1 / 0,75	1,6	20,8	MPW18i-3-D016	12429391	
0,5 / 0,37	1 / 0,75	1,5 / 1,1	2,5	32,5	MPW18i-3-D025	12429392	
1 / 0,75	2 / 1,5	2 / 1,5	4	52	MPW18i-3-U004	12429393	
1,5 / 1,1	3 / 2,2	4 / 3	6,3	82	MPW18i-3-D063	12429394	
3 / 2,2	6 / 4,5	7,5 / 5,5	10	130	MPW18i-3-U010	12429395	
5 / 3,7	10 / 7,5	12,5 / 9,2	16	208	MPW18i-3-U016	12429396	
6 / 4,5	10 / 7,5	12,5 / 9,2	18	234	MPW18i-3-U018	12429397	

Notas: 1) Los dimensionamientos solamente son válidos para motores WEG W22 en régimen S1 y factor de servicio igual a 1.

2) Para el Guardamotor magnético (MPW18i) es necesaria la utilización de un dispositivo de protección contra sobrecarga clase 10.

# Guardamotor MPW40

## Panorama General

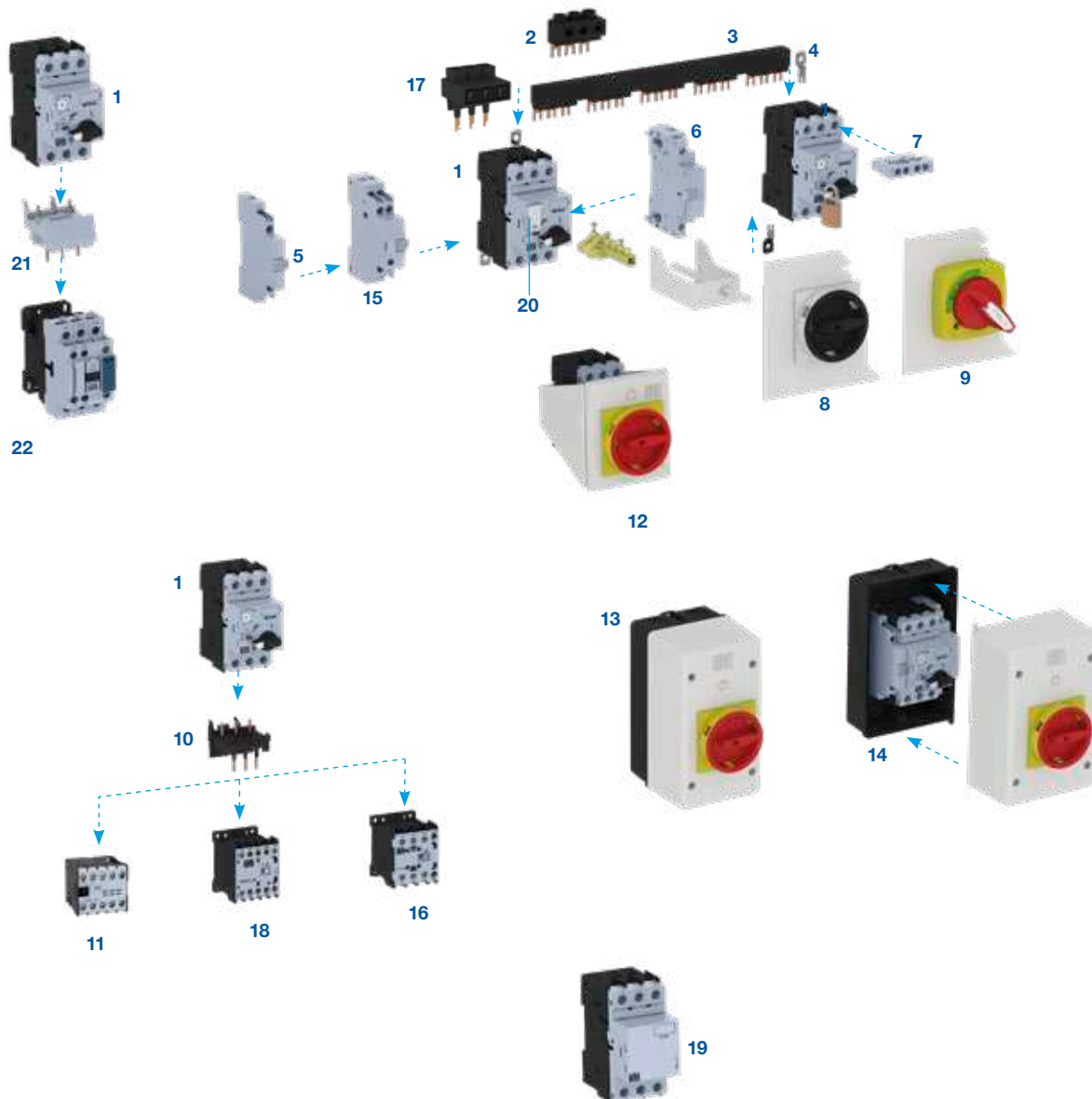

- 1 - Guardamotor MPW40
- 2 - Conector trifásico FTBBSP
- 3 - Barra de distribución BBSP
- 4 - Adaptador para fijación por tornillos PLMP
- 5 - Bloque de contactos auxiliares lateral ACBS
- 6 - Bobina de subtensión URMP o bobina de disparo a distancia SRMP
- 7 - Bloque de contactos auxiliares frontal ACBF
- 8 - Manija rotativa para puerta de tablero RMMP
- 9 - Manija rotativa para puerta de tablero MRX
- 10 - Conectores Guardamotor + contactor (CW07/CWC0/CWM)
- 11 - Minicontactor CW07

- 12 - Placa frontal FME55
- 13 - Caja de sobreponer PE55
- 14 - Caja de sobreponer LPE55
- 15 - Bloque de señalización de disparo TSB
- 16 - Minicontactor CWC025
- 17 - Conector trifásico LST25 para arranque de motores "Tipo E" conforme UL
- 18 - Minicontactores CWC07...16
- 19 - Limitador de corriente
- 20 - Protector del "dial" de ajuste de corriente SCMP
- 21 - Conectores guardamotor + contactores CWB
- 22 - Contactores CWB9...38



# Guardamotor MPW40

## Tabla de Selección

### Guardamotor MPW40 hasta 40 A - Termomagnético o Solamente Magnético

- Permite maniobra y protección contra sobrecarga y cortocircuito de motores eléctricos
- Disparador de cortocircuito fijo en el valor de 13 veces la corriente nominal máxima del disyuntor
- Sensible a la falta de fase de acuerdo con la norma IEC 60947-4-1
- Compensación de variaciones en la temperatura ambiente
- Permite el uso como llave general (IEC 60947-2)
- Autoprotegido contra cortocircuito hasta 6,3 A en 500 V ca
- Guardamotor Termomagnético con protección contra sobrecarga (clase 10)



### Guardamotor Termomagnético MPW40 - Protección Contra Sobrecarga y Cortocircuito

Tabla orientativa para selección de la protección de motores trifásicos 60 Hz - 4 polos <sup>1)</sup>			Corriente nominal  In (A)	Rango de ajuste de la corriente nominal  In (A)	Disparo magnético instantáneo 13x In  Im (A)	Terminal tornillo		Peso  kg
220-240 V  cv / kW	380-415 V  cv / kW	440-480 V  cv / kW				Referencia	Código	
-	-	-	0,16	0,1...0,16	2,08	MPW40-3-C016	12428084	0,36
-	-	-	0,25	0,16...0,25	3,25	MPW40-3-C025	12428085	
-	-	0,16 / 0,12	0,4	0,25...0,4	5,2	MPW40-3-D004	12428086	
-	0,16 / 0,12	0,25 / 0,18	0,63	0,4...0,63	8,2	MPW40-3-C063	12428087	
0,16 / 0,12	0,33 / 0,25	0,33 / 0,25	1	0,63...1	13	MPW40-3-U001	12429239	
0,33 / 0,25	0,5 / 0,37	1 / 0,75	1,6	1...1,6	20,8	MPW40-3-D016	12428108	
0,5 / 0,37	1 / 0,75	1,5 / 1,1	2,5	1,6...2,5	32,5	MPW40-3-D025	12428110	
1 / 0,75	2 / 1,5	2 / 1,5	4	2,5...4	52	MPW40-3-U004	12428112	
1,5 / 1,1	3 / 2,2	4 / 3	6,3	4...6,3	82	MPW40-3-D063	12428115	
3 / 2,2	6 / 4,5	7,5 / 5,5	10	6,3...10	130	MPW40-3-U010	12428117	
5 / 3,7	10 / 7,5	12,5 / 9,2	16	10...16	208	MPW40-3-U016	12428128	
7,5 / 5,5	12,5 / 9,2	15 / 11	20	16...20	260	MPW40-3-U020	12428129	
-	15 / 11	-	25	20...25	325	MPW40-3-U025	12428133	
12,5 / 9,2	20 / 15	20 / 15	32	25...32	416	MPW40-3-U032	12428131	
15 / 11	25 / 18,5	25 / 18,5	40	32...40	520	MPW40-3-U040	12382551	

### Disyuntor-Motor Magnético MPW40i - Proteção Contra Curto-Circuito<sup>2)</sup>

Tabla orientativa para selección de la protección de motores trifásicos 60 Hz - 4 polos <sup>1)</sup>			Corriente nominal  In (A)	Disparo magnético instantáneo 13x In  Im (A)	Terminal tornillo		Peso  kg
220-240 V  cv / kW	380-415 V  cv / kW	440-480 V  cv / kW			Referencia	Código	
-	-	-	0,16	2,08	MPW40i-3-C016	12428137	0,36
-	-	-	0,25	3,25	MPW40i-3-C025	12428148	
-	-	0,16 / 0,12	0,4	5,2	MPW40i-3-D004	12428149	
-	0,16 / 0,12	0,25 / 0,18	0,63	8,2	MPW40i-3-C063	12428150	
0,16 / 0,12	0,33 / 0,25	0,33 / 0,25	1	13	MPW40i-3-U001	12428153	
0,33 / 0,25	0,5 / 0,37	1 / 0,75	1,6	20,8	MPW40i-3-D016	12428154	
0,5 / 0,37	1 / 0,75	1,5 / 1,1	2,5	32,5	MPW40i-3-D025	12428156	
1 / 0,75	2 / 1,5	2 / 1,5	4	52	MPW40i-3-U004	12428157	
1,5 / 1,1	3 / 2,2	4 / 3	6,3	82	MPW40i-3-D063	12428178	
3 / 2,2	6 / 4,5	7,5 / 5,5	10	130	MPW40i-3-U010	12428179	
5 / 3,7	10 / 7,5	12,5 / 9,2	16	208	MPW40i-3-U016	12428180	
7,5 / 5,5	12,5 / 9,2	15 / 11	20	260	MPW40i-3-U020	12428181	
-	15 / 11	-	25	325	MPW40i-3-U025	12428182	
12,5 / 9,2	20 / 15	20 / 15	32	416	MPW40i-3-U032	12428183	
15 / 11	25 / 18,5	25 / 18,5	40	520	MPW40i-3-U040	12382552	

Notas: 1) Los dimensionamientos solamente son válidos para motores WEG W22 en régimen S1 y factor de servicio igual a 1.

2) Para el Guardamotor magnético (MPW40i) es necesaria la utilización de un dispositivo de protección contra sobrecarga clase 10.



## Guardamotor MPW40t

### Tabla de Selección

- Permite maniobra y protección contra sobrecarga y cortocircuito de cargas inductivas
- Aplicado en la protección de transformadores de comando y motores eléctricos con elevadas corrientes de arranque
- Disparador de cortocircuito fijo en el valor de 19 veces la corriente nominal máxima del disyuntor
- Capacidad de interrupción de 100 kA en 380-415 V ca hasta 10 A
- Sensible a la falta de fase de acuerdo con la norma IEC 60947-4-1
- Compensación de Variaciones en la temperatura ambiente
- Guardamotor Termomagnético con protección contra sobrecarga (clase 10)



### Guardamotor Termomagnético MPW40t - Protección Contra Sobrecarga y Cortocircuito

Tabla orientativa para selección de la protección de motores trifásicos 60 Hz - 4 polos <sup>1)</sup>			Corriente nominal $I_n$ (A)	Rango de ajuste de la corriente nominal  $I_n$ (A)	Disparo magnético instantáneo $13 \times I_n$  $I_m$ (A)	Corriente máxima de interrupción en 415 V ca $I_{cu}$ (kA)	Terminal tornillo		Peso kg
220-240 V cv / kW	380-415 V cv / kW	440-480 V cv / kW					Referencia	Código	
-	-	-	0,16	0,1...0,16	3,0	100	MPW40t-3-C016	12428358	0,36
-	-	-	0,25	0,16...0,25	4,8	100	MPW40t-3-C025	12428359	
-	-	0,16 / 0,12	0,4	0,25...0,4	7,6	100	MPW40t-3-D004	12428360	
-	0,16 / 0,12	0,25 / 0,18	0,63	0,4...0,63	12,0	100	MPW40t-3-C063	12428361	
0,16 / 0,12	0,33 / 0,25	0,33 / 0,25	1	0,63...1	19,0	100	MPW40t-3-U001	12429308	
0,33 / 0,25	0,5 / 0,37	1 / 0,75	1,6	1...1,6	30,4	100	MPW40t-3-D016	12428362	
0,5 / 0,37	1 / 0,75	1,5 / 1,1	2,5	1,6...2,5	47,5	100	MPW40t-3-D025	12428363	
1 / 0,75	2 / 1,5	2 / 1,5	4	2,5...4	76,0	100	MPW40t-3-U004	12428364	
1,5 / 1,1	3 / 2,2	4 / 3	6,3	4...6,3	119,7	100	MPW40t-3-D063	12428365	
3 / 2,2	6 / 4,5	7,5 / 5,5	10	6,3...10	190,0	100	MPW40t-3-U010	12428366	
5 / 3,7	10 / 7,5	12,5 / 9,2	16	10...16	304,0	50	MPW40t-3-U016	12428367	
7,5 / 5,5	12,5 / 9,2	15 / 11	20	16...20	380,0	50	MPW40t-3-U020	12428378	

Nota: 1) Los dimensionamientos solamente son válidos para motores WEG W22 en régimen S1 y factor de servicio igual a 1.



# Guardamotor MPW80

## Panorama General y Tabla de Selección

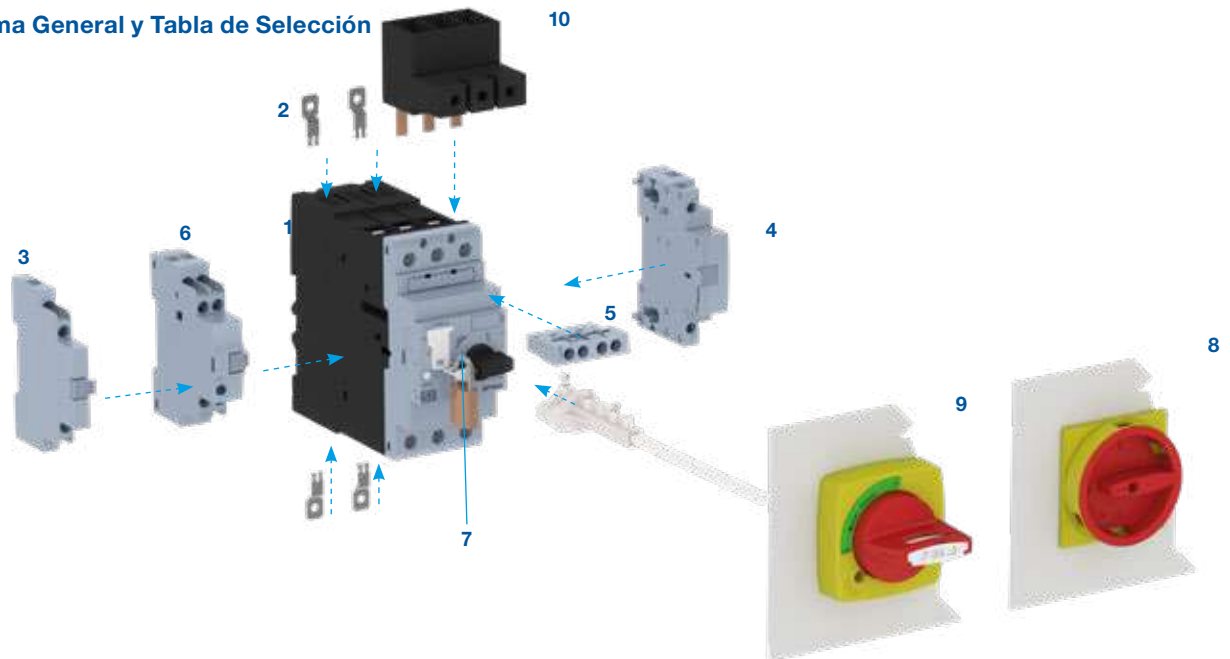

- 1 - Guardamotor MPW80
- 2 - Adaptador para fijación por tornillos PLMP
- 3 - Bloque de contactos auxiliares laterales ACBS
- 4 - Bobina de subtensión URMP o bobina de disparo a distancia SRMP
- 5 - Bloque de contactos auxiliares frontal ACBF
- 6 - Bloque de señalización de disparo TSB
- 7 - Protector del "dial" de ajuste de corriente SCMP
- 8 - Manija rotativa para puerta de tablero RMMP65
- 9 - Manija rotativa para puerta de tablero MRX65
- 10 - Conector trifásico LST65 para arranque de motores "Tipo E" conforme UL

### Guardamotor MPW80 hasta 80 A - Termomagnético o Solamente Magnético

- Permite maniobra y protección contra sobrecarga y cortocircuito de motores eléctricos
- Disparador de cortocircuito fijo en el valor de 13 veces la corriente nominal máxima del disyuntor
- Sensible a la falta de fase de acuerdo con la norma IEC 60947-4-1
- Compensación de variaciones en la temperatura ambiente
- Permite el uso como llave general (IEC 60947-2)
- Capacidad de interrupción de 65 kA hasta 80 A en 380 V ca de acuerdo con la IEC 60947-2
- Guardamotor Termomagnético con protección contra sobrecarga (clase 10)



### Guardamotor Termomagnético MPW80 - Protección Contra Sobrecarga y Cortocircuito

Tabla orientativa para selección de la protección de motores trifásicos 60 Hz - 4 polos <sup>1)</sup>			Corriente nominal  In (A)	Rango de ajuste de la corriente nominal  	Disparo magnético instantáneo 13x In  	Terminal "box"		Peso  kg
220-240 V	380-415 V	440-480 V				Referencia	Código	
cv / kW	cv / kW	cv / kW	In (A)					
15 / 11	25 / 18,5	30 / 22	40	32...40	520	MPW80-3-U040	12425347	1,07
-	30 / 22	40 / 30	50	40...50	650	MPW80-3-U050	12425428	
25 / 18,5	40 / 30	50 / 37	65	50...65	845	MPW80-3-U065	12425429	
30 / 22	50 / 37	60 / 45	80	65...80	1.040	MPW80-3-U080	12501063	

### Guardamotor Magnético MPW80i - Protección Contra Cortocircuito<sup>2)</sup>

Tabla orientativa para selección de la protección de motores trifásicos 60 Hz - 4 polos <sup>1)</sup>			Corriente nominal  In (A)	Disparo magnético instantáneo 13x In  	Terminal "box"		Peso  kg
220-240 V	380-415 V	440-480 V			Referencia	Código	
cv / kW	cv / kW	cv / kW	In (A)	Im (A)			
15 / 11	25 / 18,5	30 / 22	40	520	MPW80i-3-U040	12425431	1,07
-	30 / 22	40 / 30	50	650	MPW80i-3-U050	12425432	
25 / 18,5	40 / 30	50 / 37	65	845	MPW80i-3-U065	12425434	
30 / 22	50 / 37	60 / 45	80	1.040	MPW80i-3-U080	12501066	

Notas: 1) Los dimensionamientos solamente son válidos para motores WEG W22 en régimen S1 y factor de servicio igual a 1.

2) Para el Guardamotor Magnético (MPW80i) es necesaria la utilización de un dispositivo de protección contra sobrecarga clase 10.

3) En proceso.

# Guardamotor MPW100

## Panorama General y Tabla de Selección

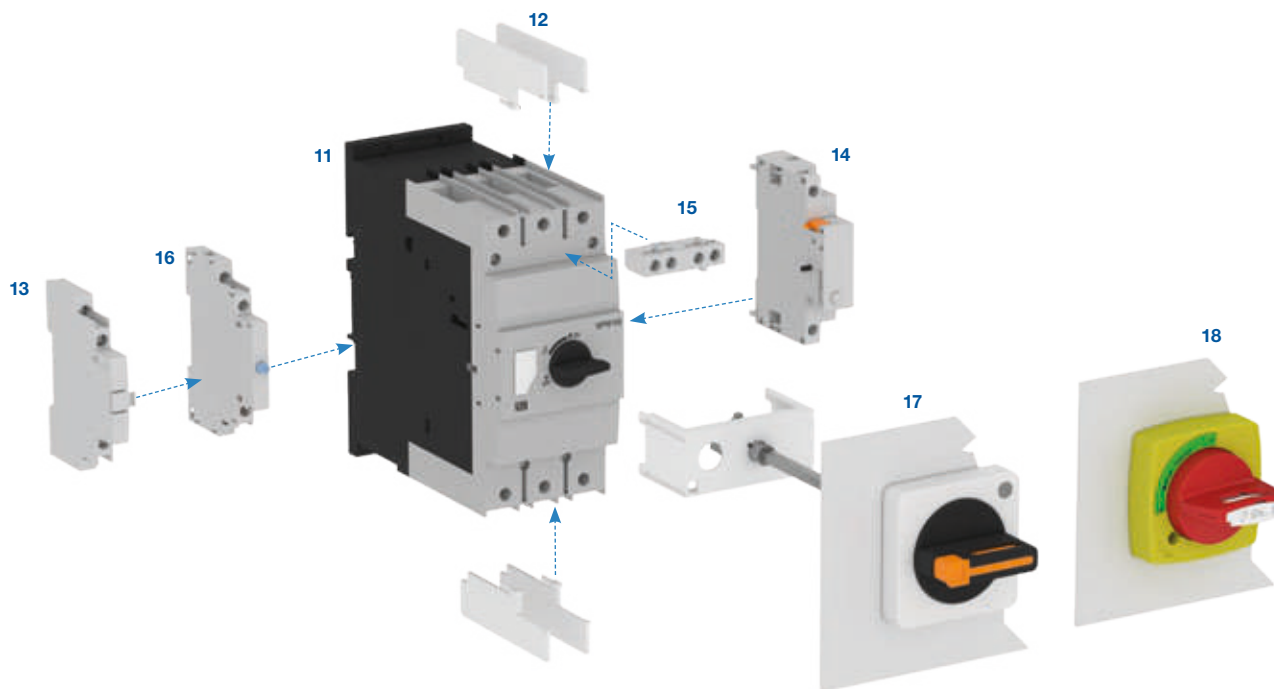

- 11 - Guardamotor MPW100
- 12 - Aisladores IB MPW100
- 13 - Bloque de contactos auxiliares laterales ACBS\_ MPW1
- 14 - Bobinas de subtensión URMP\_ MPW100 o bobina de disparo a la distancia SRMP\_ MPW100
- 15 - Bloque de contactos auxiliares frontal ACBF MPW100
- 16 - Bloque de señalización de disparo TSB\_ MPW100
- 17 - Manija rotativa para puerta de tablero MR MPW100
- 18 - Manija rotativa para puerta de tablero MRX100

### Guardamotor MPW100 - Termomagnético

- Permite maniobra y protección contra sobrecarga y cortocircuito de motores eléctricos
- Disparador de cortocircuito fijo en el valor de 13 veces la corriente nominal máxima del disyuntor
- Sensible a la falta de fase de acuerdo con la norma IEC 60947-4-1
- Compensación de variaciones en la temperatura ambiente
- Permite el uso como llave general (IEC 60947-2)
- Autoprotegido contra cortocircuito hasta 100 A en 220/240 V ca
- Capacidad de interrupción de 50 kA ( $I_{cu}$ ) en 440 V ca de acuerdo con la IEC 60947-2
- Certificaciones UL/CSA
- Guardamotor Termomagnético con protección contra sobrecarga (clase 10)

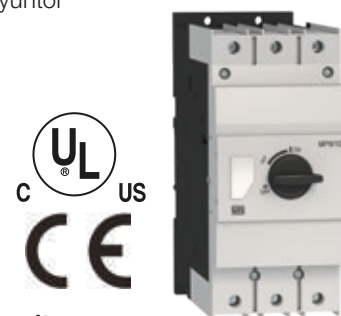



### Guardamotor Termomagnético MPW100 - Protección Contra Sobrecarga y Cortocircuito

Tabla orientativa para selección de la protección de motores trifásicos 60 Hz - 4 polos <sup>1)</sup>			Corriente nominal $I_n$ (A)	Rango de ajuste de la corriente nominal $I_n$ (A)	Disparo magnético instantáneo 13x $I_n$ $I_m$ (A)	Terminal "box"		Peso kg
220-240 V cv / kW	380-415 V cv / kW	440-480 V cv / kW				Referencia	Código	
25 / 18,5	50 / 37	60 / 45	75	55...75	975	MPW100-3-U075	10076551	2,2
30 / 22	60 / 45	75 / 55	90	70...90	1.170	MPW100-3-U090	10076552	
40 / 30	60 / 45	75 / 55	100	80...100	1.300	MPW100-3-U100	10047295	



Nota: 1) Los dimensionamientos solamente son válidos para motores WEG W22 en régimen S1 y factor de servicio igual a 1.

## Accesorios

### Bloques de Contactos Auxiliares Frontales - ACBF<sup>1)2)</sup>

Modelo aplicable	Foto ilustrativa	Contactos auxiliares		Referencia	Código	Peso kg
		NA	NC			
MPW12		1	1	ACBF-11S	12463910	0,024
MPW18 MPW40 MPW80				ACBF-11	12463886	
MPW100				ACBF-11 MPW100	10047296	0,018

### Bloques de Contactos Auxiliares Laterales - ACBS<sup>1)</sup>

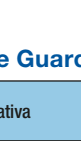
Modelo aplicable	Foto ilustrativa	Contactos auxiliares		Referencia	Código	Peso kg
		NA	NC			
MPW12		1	1	ACBS-11S	12463908	0,045
		2	-	ACBS-20S	12463913	
		-	2	ACBS-02S	12463915	
MPW18 MPW40 MPW80		1	1	ACBS-11	12463909	0,030
		2	-	ACBS-20	12463912	
		-	2	ACBS-02	12463914	
MPW100		1	1	ACBS-11 MPW100	10047297	0,030
		2	-	ACBS-20 MPW100	10076555	
		-	2	ACBS-02 MPW100	10076556	

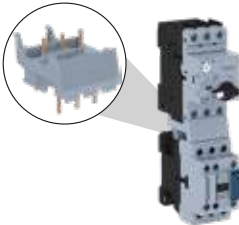

### Conectores para Montaje de Guardamotores + Contactores - ECCMP

Modelo aplicable	Foto ilustrativa	Descrição	Contactores	Referencia	Código	Peso kg
MPW18		Para conexión directa (eléctrica y mecánica) de los guardamotores con terminales tornillo a los contactores.	CWC07...16 (bobina CA/CC)	ECCMP-C016	10867179	0,025
MPW40			CWB9...38 (bobina CA)	ECCMP-18B38	12462672	
			CW07 (bobina CA)	ECCMP-07	10046506	
			CWC07...16 (bobina CA/CC)	ECCMP-C0	10047217	
			CWC025 (bobina CA)	ECCMP-C025	10689937	
			CWM9...25 (bobina CA)	ECCMP-25	10409822	
			CWM32/40 (bobina CA)	ECCMP-32	10075736	
			CWB9...38 (bobina CA)	ECCMP-40B38	12462673	
			CWB9...38 (bobina CC)	ECCMP-40B38DC	12462674	
MPW80			CWB40...80 (bobina CA/CC)	ECCMP-80B80	13520507	0,029



Notas: 1) La combinación de los accesorios ACBF+ACBS+TSB no puede ser montada al mismo tiempo en la línea MPW.  
2) Después del encaje, los bloques de contactos auxiliares frontales no pueden ser removidos.

## Accesorios

### Bobinas de Subtensión - URMP<sup>1)2)</sup>

Modelo aplicable	Foto ilustrativa	Descripción	Tensiones y frecuencias	Referencia	Código	Peso kg
MPW12 MPW18 MPW40 MPW80		<ul style="list-style-type: none"> <li>- Tensión de operación: <math>&gt;0,85...1,1 \times U_e</math></li> <li>- Tensión de no operación: <math>&lt;0,35...0,7 \times U_e</math></li> <li>- Montaje en la lateral derecha.</li> </ul>	220 V 50 / 60 Hz	URMP D23	12463885	0,130
			24 V 50 / 60 Hz	URMP D02	12463884	
			110 V 50 Hz / 120 V 60 Hz	URMP V18	12463874	
			110-115 V 50 Hz / 127 V 60 Hz	URMP V19	12463875	
			180 V 50 Hz / 208 V 60 Hz	URMP V23	12463876	
			190 V 50 Hz / 220 V 60 Hz	URMP V26	12463877	
			208 V 50 Hz / 240 V 60 Hz	URMP V30	12463879	
			220 V 50 Hz / 255 V 60 Hz	URMP V32	12463878	
			230-240 V 50 Hz / 277 V 60 Hz	URMP V37	12463880	
			325 V 50 Hz / 380 V 60 Hz	URMP V41	12463881	
			380 V 50 Hz / 440 V 60 Hz	URMP V42	12463882	
400-415 V 50 Hz / 480 V 60 Hz	URMP V47	12463883				
MPW100		<ul style="list-style-type: none"> <li>- Tensión de operación: <math>&gt;0,85...1,1 \times U_e</math></li> <li>- Tensión de no operación: <math>&lt;0,35...0,7 \times U_e</math></li> <li>- Montaje en la lateral derecha.</li> </ul>	110 V 50 Hz / 120 V 60 Hz	URMP V18 MPW100	10186875	0,018
			220-230 V 50 Hz / 240-260 V 60 Hz	URMP V33 MPW100	10186876	
			380-400 V 50 Hz / 440-460 V 60 Hz	URMP V43 MPW100	10186877	
			200 V 50 Hz / 200-220 V 60 Hz	URMP VD1 MPW100	11028882	

### Bobinas de Disparo a Distancia - SRMP<sup>1)2)</sup>

Modelo aplicable	Foto ilustrativa	Descripción	Tensiones y frecuencias	Referencia	Código	Peso kg
MPW12 MPW18 MPW40 MPW80		<ul style="list-style-type: none"> <li>- Tensión de operación: <math>0,7...1,1 \times U_e</math></li> <li>- Montaje en la lateral derecha.</li> </ul>	20-24 V 50/60 Hz	SRMP D51	12463869	0,130
			40-48 V 50/60 Hz	SRMP D54	12463870	
			100-127 V 50/60 Hz	SRMP D59	12463871	
			200-240 V 50/60 Hz	SRMP D65	12463872	
			365-440 V 50/60 Hz	SRMP D69	12463873	
MPW100		<ul style="list-style-type: none"> <li>- Tensión de operación: <math>0,7...1,1 \times U_e</math></li> <li>- Montaje en la lateral derecha.</li> </ul>	110 V 50 Hz / 120 V 60 Hz	SRMP V18 MPW100	10186872	0,040
			220-230 V 50 Hz / 240-260 V 60 Hz	SRMP V33 MPW100	10186873	
			380-400 V 50 Hz / 440-460 V 60 Hz	SRMP V43 MPW100	10186874	
			200 V 50 Hz / 200-220 V 60 Hz	SRMP VD1 MPW100	11028884	

Notas: 1) La combinación de los accesorios ACBF+ACBS+TSB no puede ser montada al mismo tiempo en la línea MPW.

2) Disponible solamente con terminal tornillo.

## Accesorios

### Bloque de Señalización de Disparo - TSB<sup>1)</sup>

Modelo aplicable	Foto ilustrativa	Descripción	Referencia	Código	Peso kg
MPW18 MPW40 MPW80		- Posee 2 contactos (1NA+1NC) para señalización de disparo y otros 2 contactos (1NA+1NC) para señalización de disparo por cortocircuito; - Para el reencendido del disyuntor tras un cortocircuito, el señalizador debe ser "reseteado" manualmente luego de que la causa de la falla sea solucionada; - Los contactos auxiliares laterales pueden ser montados juntos con el bloque de alarma; - Montaje en la lateral izquierda.	TSB	12463916	0,130
MPW100		- Posee 2 contactos (1NA+1NC) para señalización de disparo (cortocircuito o sobrecarga); - Montaje en la lateral izquierda.	TSB AT-11 MPW100 <sup>2)</sup>	10047298	0,040
		- Posee 2 contactos (1NA+1NC) solamente para señalización de disparo por corto circuito; - Montaje en la lateral izquierda.	TSB SC-11 MPW100 <sup>2)</sup>	10076559	

Notas: 1) La combinación de los accesorios ACBF+ACBS+TSB no puede ser montada al mismo tiempo en la línea MPW.

2) Los accesorios TSB AT-11 MPW100 y TSB SC-11 MPW100 no pueden ser montados al mismo tiempo.

### Limitador de Corriente - CLT32



Modelo aplicable	Foto ilustrativa	Descripción	Referencia	Código	Peso kg
MPW40		- Para protección de circuitos eléctricos donde es necesario mayor capacidad de interrupción: 100 kA en 500 V ca.  <i>Obs.: este accesorio solamente debe ser usado en conjunto con guardamotor hasta 32 A.</i>	CLT32	12462918	0,310

### Aisladores para UL - IB

Modelo aplicable	Foto ilustrativa	Descripción	Referencia	Código	Peso kg
MPW100		Aisladores para aumento de la distancia de drenaje ( <i>creepage distance</i> ) y de la distancia segura ( <i>clearances</i> ) para UL; Conjunto suministrado con 4 piezas.	IB MPW100	10213096	0,010

## Accesorios

### Conectores Trifásicos - FTBBSP, LST25 y LST65

Modelo aplicable	Foto ilustrativa	Descripción	Referencia	Código	Peso kg
MPW18 MPW40		<ul style="list-style-type: none"> <li>- Para alimentación de las barras de distribución;</li> <li>- Tensión nominal de aislamiento: 690 V ca;</li> <li>- Corriente máxima de empleo: 63 A;</li> <li>- Conductores: 6-25 mm<sup>2</sup> cable rígido y 6-16 mm<sup>2</sup> cable flexible con terminal.</li> </ul>	FTBBSP	14890169	0,047
MPW40		<ul style="list-style-type: none"> <li>- Conector para arranque "Tipo E" de acuerdo con la UL (LST25+MPW hasta 32 A+TSB);</li> <li>- Tensión nominal de aislamiento: 690 V ca;</li> <li>- Corriente máxima de empleo: 63 A;</li> <li>- Conductores: 8-20 AWG.</li> </ul>	LST25	10047102	0,055
MPW80		<ul style="list-style-type: none"> <li>- Conector para arranque "Tipo E" de acuerdo con la UL (LST65+MPW hasta 65 A+TSB);</li> <li>- Tensión nominal de aislamiento: 690 V ca;</li> <li>- Corriente máxima de empleo: 120 A;</li> <li>- Conductores: 4-8 AWG.</li> </ul>	LST65	11112690	0,179

### Barras de Distribución para Disyuntores sin Contactos Auxiliares Montados Lateralmente - BBSP45

Modelo aplicable	Foto ilustrativa	Descripción	Número de disyuntores	Referencia	Código	Peso kg
MPW18 MPW40		<ul style="list-style-type: none"> <li>- Para conexión en paralelo de guardamotores con terminal tornillo de mismo modelo montados lado a lado sin accesorios laterales;</li> <li>- Permite el montaje del bloque de contacto auxiliar frontal ACBF-11;</li> <li>- Tensión nominal de aislamiento: 690 V ca;</li> <li>- Corriente máxima de empleo: 63 A.</li> </ul>	2	BBSP45-2	14890001	0,028
			3	BBSP45-3	14890002	0,051
			4	BBSP45-4	14890004	0,074
			5	BBSP45-5	14890111	0,097

### Barras de Distribución para Disyuntores con Contactos Auxiliares Montados Lateralmente - BBSP54

Modelo aplicable	Foto ilustrativa	Descripción	Número de disyuntores	Referencia	Código	Peso kg
MPW18 MPW40		<ul style="list-style-type: none"> <li>- Para conexión en paralelo de guardamotores con terminal tornillo de mismo modelo montados lado a lado;</li> <li>- Permite el montaje del bloque de contacto auxiliar ACBS y ACBF montado en cada guardamotor;</li> <li>- Tensión nominal de aislamiento: 690 V ca;</li> <li>- Corriente máxima de empleo: 63 A.</li> </ul>	2	BBSP54-2	14890005	0,032
			3	BBSP54-3	14890006	0,058
			4	BBSP54-4	14890007	0,085
			5	BBSP54-5	14890108	0,112



## Accesorios

### Tapa de Protección - CSDP

Modelo aplicable	Foto ilustrativa	Descripción	Referencia	Código	Peso kg
B BSP45 y B BSP54		Protección contra contacto directo de los terminales tripolares energizados sin uso en las barras de distribución B BSP.	CSDP	15313914	0,003

### Protector del "Dial" de Ajuste de Corriente - SCMP

Modelo aplicable	Foto ilustrativa	Descripción	Referencia	Código	Peso kg
MPW12 MPW18 MPW40 MPW80		Protege el "dial" de ajuste de corriente de los guardamotores termomagnéticos de un contacto directo y permite impedir la alteración de la corriente ajustada a través de la cre instalada por el usuario.	SCMP	10186290	0,005

### Adaptador para Fijación del Guardamotor por Tornillos - PLMP

Modelo aplicable	Foto ilustrativa	Descripción	Referencia	Código	Peso kg
MPW12 MPW18 MPW40 MPW80		Para fijación directa del guardamotor en alguna superficie a través de tornillos. <i>Obs.: para el guardamotor MPW80, utilizar 2 conjuntos PLMP.</i>	PLMP	10185925	0,005

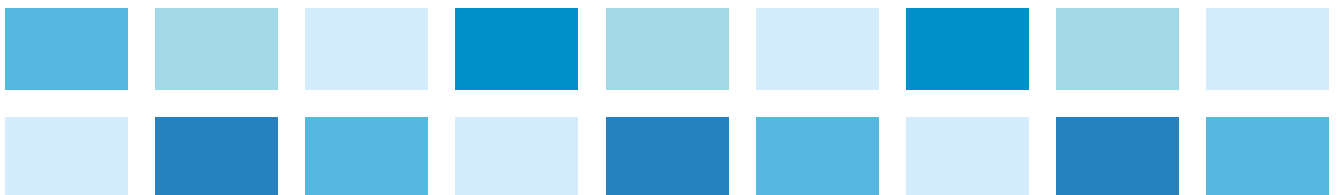





## Accesorios

### Manija Rotativa para Puerta de Tablero - RMMP y MR

Modelo aplicable	Foto ilustrativa	Descripción	Color de la manija	Referencia	Código	Peso kg
MPW40		<ul style="list-style-type: none"> <li>- Grado de protección IP55;</li> <li>- Indica la posición del disyuntor "I" (Encendido), "O" (Apagado) y <i>TRIP</i> (Disparado);</li> <li>- Permite la apertura de la puerta del tablero solamente en la posición apagado;</li> <li>- Largo del eje ajustable. Posee 2 tamaños de varillas estándar: 130 mm (Modelo 130) y 330 mm (Modelo 330);</li> <li>- Bloqueable con hasta 3 candados en la posición apagado;</li> <li>- Bloquea el disyuntor y la puerta del tablero;</li> <li>- Permite el montaje de la manija en tableros con espesor de 1 a 5 mm;</li> <li>- La manija puede ser montada incluso con el disyuntor en la posición girado 90°.</li> </ul>	Negro	RMMP-130	10185921	0,140
				RMMP-330	10185922	0,175
			Rojo	RMMP-130E	10185923	0,140
				RMMP-330E	10185924	0,175
MPW80		<ul style="list-style-type: none"> <li>- Grado de protección IP55;</li> <li>- Indica la posición del disyuntor "I" (Encendido), "O" (Apagado) y <i>TRIP</i> (Disparado);</li> <li>- Permite la apertura de la puerta del tablero solamente en la posición apagado;</li> <li>- Largo del eje ajustable. Posee 2 tamaños de varillas estándar: 130 mm (Modelo 130) y 330 mm (Modelo 330);</li> <li>- Bloqueable con hasta 3 candados en la posición apagado;</li> <li>- Bloquea el disyuntor y la puerta del tablero;</li> <li>- Permite el montaje de la manija en tableros con espesor de 1 a 5 mm;</li> <li>- La manija puede ser montada incluso con el disyuntor en la posición girado 90°.</li> </ul>	Negro	RMMP65-130	11068497	0,139
				RMMP65-330	11068519	0,175
			Rojo	RMMP65-130E	11068518	0,139
				RMMP65-330E	11068520	0,175
MPW40		<ul style="list-style-type: none"> <li>- Grado de protección IP65/NEMA4X;</li> <li>- Indica la posición del disyuntor "I" (Encendido), "O" (Apagado) y <i>TRIP</i> (Disparado);</li> <li>- Posibilita la apertura de la puerta del tablero en la posición encendido (termometría);</li> <li>- Largo de la varilla ajustable. Posee 2 tamaños de varillas estándar, con longitudes de: 130 mm (Modelo 130) y 330 mm (Modelo 330);</li> <li>- Permite el bloqueo a través de candados;</li> <li>- Bloquea el disyuntor y la puerta del tablero;</li> <li>- Permite el montaje de la manija en tableros con espesor de 1 a 5 mm.</li> </ul>	Negro	MRX-130	11051796	0,185
				MRX-330	11051797	0,220
			Rojo	MRX-130E	10857691	0,185
				MRX-330E	10857692	0,220
MPW80		<ul style="list-style-type: none"> <li>- Grado de protección IP65/NEMA4X;</li> <li>- Indica la posición del disyuntor "I" (Encendido), "O" (Apagado) y <i>TRIP</i> (Disparado);</li> <li>- Posibilita la apertura de la puerta del tablero en la posición encendido (termometría);</li> <li>- Largo de la varilla ajustable. Posee 2 tamaños de varillas estándar, con longitudes de: 130 mm (Modelo 130) y 330 mm (Modelo 330);</li> <li>- Permite el bloqueo a través de candados;</li> <li>- Bloquea el disyuntor y la puerta del tablero;</li> <li>- Permite el montaje de la manija en tableros con espesor de 1 a 5 mm.</li> </ul>	Negro	MRX65-130	11068521	0,250
				MRX65-330	11068523	0,280
			Rojo	MRX65-130E	11068522	0,250
				MRX65-330E	11068525	0,280
MPW100		<ul style="list-style-type: none"> <li>- Grado de protección IP65;</li> <li>- Indica la posición del disyuntor "I" (Encendido), "O" (Apagado) y <i>TRIP</i> (Disparado);</li> <li>- Posibilita la apertura de la puerta del tablero en la posición encendido (termometría);</li> <li>- Largo del eje ajustable. Posee 2 tamaños de varillas estándar: 115 mm (Modelo 115) y 315 mm (Modelo 315);</li> <li>- Permite el bloqueo por candados.</li> </ul>	Negro	MRX100-130	11152799	0,151
				MRX100-130E	11152800	0,151
			Gris	MR MPW100-115	10609710	0,170
				MR MPW100-315	10609711	0,200

## Accesorios

### Cajas de Sobreponer - PE

Modelo aplicable	Foto ilustrativa	Descripción	Terminales	Color de la manija	Referencia	Código	Peso kg
MPW12 MPW18		<ul style="list-style-type: none"> <li>- Caja plástica vacía;</li> <li>- Grado de protección IP41;</li> <li>- 2 entradas/salidas PG16 para prensacables en la parte superior/ inferior y 2 entradas/salidas ØM20 por el fondo;</li> <li>- Permite la instalación: MPW + ACBF11/lámparas PL+ ACBS;</li> <li>- Color: tapa (gris RAL 7035) y base (negro RAL 7021).</li> </ul>	-	-	PE41	10831536	0,41
			Tierra	-	PE41G	10831606	0,41
			Tierra y Neutro	-	PE41GN	10831607	0,41
		<ul style="list-style-type: none"> <li>- Caja plástica vacía;</li> <li>- Grado de protección IP66;</li> <li>- 2 entradas/salidas PG16 para prensacables en la parte superior/ inferior y 2 entradas/salidas ØM20 por el fondo;</li> <li>- Permite la instalación: MPW + ACBF11/lámparas PL + ACBS;</li> <li>- Color: tapa (gris RAL 7035) y base (negro RAL 7021).</li> </ul>	-	-	PE66	10831535	0,41
			Tierra	-	PE66G	10831643	0,41
			Tierra e Neutro	-	PE66GN	10831700	0,41
		- Permite aumentar el grado de protección de la caja PE41 (IP41) para IP66.	-	-	KIT66PE	10853867	0,016
	- Botón de emergencia gira para soltar.	Montada en las cajas modelo PE41 o PE66.	-	Rojo	FESTPE	11659180	0,060
	- Botón de emergencia tira para soltar.				FESPPE	11941110	0,060
	- Botón de emergencia con llave para soltar.				FESYPE	11659178	0,125
MPW40		<ul style="list-style-type: none"> <li>- Caja plástica vacía;</li> <li>- Grado de protección IP55;</li> <li>- Permite la instalación: MPW + ACBF11/Lámpara PL + ACBS;</li> <li>- 2 entradas/salidas para prensacable ØPG16 en la parte superior/inferior y 2 entradas/salidas ØM20 por el fondo;</li> <li>- Manija rotativa en la tapa con encaje directo en la manija del MPW;</li> <li>- Manija bloqueable con hasta 3 candados en la posición apagado;</li> <li>- Color: tapa (gris RAL 7035) y base (negro RAL 7021).</li> </ul>	-	Negro	PE55	10185915	0,44
			-	Rojo	PE55E	10185916	0,44
			Tierra	Negro	PE55G	10185917	0,54
				Rojo	PE55G-E	10185918	0,54
			Tierra y Neutro	Negro	PE55GN	10185919	0,45
				Rojo	PE55GN-E	10185920	0,45

### Cajas de Sobreponer - LPE

Modelo aplicable	Foto ilustrativa	Descripción	Terminales	Color de la manija	Referencia	Código	Peso kg
MPW40		<ul style="list-style-type: none"> <li>- Placa frontal para montaje del guardamotor en puerta o lateral de tableros eléctricos;</li> <li>- Grado de protección frontal IP55;</li> <li>- Manija rotativa en la tapa con encaje directo en la manija del MPW;</li> <li>- Manija bloqueable con hasta 3 candados en la posición apagado;</li> <li>- Permite la instalación: MPW + ACBF11/Lámpara PL + ACBS + URMP/SRMP;</li> <li>- Montaje en tableros con espesor de 1 a 8 mm;</li> <li>- Color: tapa (gris RAL 7035).</li> </ul>	-	Negro	LPE55	10211364	0,44
			-	Rojo	LPE55E	10666515	0,44
			Tierra	Negro	LPE55G	10651171	0,54
				Rojo	LPE55G-E	10666538	0,54
			Tierra y Neutro	Negro	LPE55GN	10211368	0,45
				Rojo	LPE55GN-E	10666540	0,45

### Placa Frontal de Montaje - FME55



Modelo aplicable	Foto ilustrativa	Descripción	Color de la manija	Referencia	Código	Peso kg
MPW40		<ul style="list-style-type: none"> <li>- Placa frontal para montaje del guardamotor en puerta o lateral de tableros eléctricos;</li> <li>- Grado de protección frontal IP55;</li> <li>- Manija rotativa en la tapa con encaje directo en la manija del MPW;</li> <li>- Manija bloqueable con hasta 3 candados en la posición apagado;</li> <li>- Permite la instalación: MPW + ACBF11/Lámpara PL + ACBS + URMP/SRMP;</li> <li>- Montaje en tableros con espesor de 1 a 8 mm;</li> <li>- Color: tapa (gris RAL 7035).</li> </ul>	Negro	FME55	10186425	0,41
			Rojo	FME55E	10186426	0,41

## Accesorios

### Lámparas para Señalización - PL

Modelo aplicable	Foto ilustrativa	Color de la lámpara	Tensiones y frecuencias	Referencia	Código	Peso kg
Todos los modelos		Rojo	24 V 50/60 Hz / CC	PL24 E26	10046226	0,005
			110...130 V 50/60 Hz	PL130 D61	10045246	
			210...230 V 50/60 Hz	PL230 D78	10045247	
			400...560 V 50/60 Hz	PL560 D79	10046227	
		Verde	24 V 50/60 Hz / CC	PL24G E26	10046228	
			110...130 V 50/60 Hz	PL130G D61	10046229	
			210...230 V 50/60 Hz	PL230G D78	10186288	
			400...560 V 50/60 Hz	PL560G D79	10211180	
		Blanco	24 V 50/60 Hz / CC	PL24W E26	10046230	
			110...130 V 50/60 Hz	PL130W D61	10046231	
			210...230 V 50/60 Hz	PL230W D78	10211181	
			400...560 V 50/60 Hz	PL560W D79	10046232	

### Adaptador de Montaje del Guardamotor + Contactor - MA

Modelo aplicable	Foto ilustrativa	Descripción	Contactores	Referencia	Código	Peso kg
MPW12 MPW18 MPW40		<ul style="list-style-type: none"> <li>- Usado para arranques directos de motores;</li> <li>- Adaptador fijado por tornillos o riel DIN 35 mm;</li> <li>- Ancho de 45 mm;</li> <li>- Conexión del guardamotor + contactor por cables.</li> </ul>	CW07	MA45DOL	10073629	0,025
			CWC07...25			
			CWM9...25			
			CWB9...38			
MPW12 MPW18 MPW40		<ul style="list-style-type: none"> <li>- Usado para arranques reversos de motores;</li> <li>- Adaptador fijado por tornillos o riel DIN 35 mm;</li> <li>- Ancho de 90 mm;</li> <li>- Conexión del guardamotor + contactor por cables.</li> </ul>	2 x CW07	MA90RVS	10073628	0,025
			2 x CWC07...25			
			2 x CWM9...25			
			2 x CWB9...38			
MPW12 MPW18 MPW40		<ul style="list-style-type: none"> <li>- Usado para arranques estrella-triángulo de motores;</li> <li>- Adaptador fijado por tornillos o riel DIN 35 mm;</li> <li>- Ancho de 90 mm;</li> <li>- Conexión del guardamotor + contactor por cables.</li> </ul>	CW07	MA90SDS	10073630	0,025
			CWC07...25			
			CWM9...25			
			CWB9...38			

## Dados Técnicos

Modelos		MPW12	MPW18	MPW12 <sup>(4)</sup>	MPW18 <sup>(4)</sup>
Corriente nominal máxima $I_{nmax}$ ( $I_g$ )		12 A	18 A	12 A	18 A
Número de polos		3			
Cortocircuito / Disparo instantáneo		13 x $I_g$ máx.			
Tensión de trabajo $U_g$		690 V <sup>(1)</sup>			
Frecuencia de trabajo		50/60 Hz			
Tensión de aislamiento $U_i$		690 V			
Tensión de impulso nominal soportable $U_{imp}$		6 kV			
Categoría de utilización	IEC 60947-2 (guardamotor)	A			
	IEC 60947-4-1 (arranque de motores)	AC-3			
Prueba de <i>trip</i>		Sí			
Protección de sobrecarga		Sí		No	
Sensibilidad a falta de fase (IEC 60947-4-1)		Sí		No	
Indicación de <i>trip</i>		No			
Clase de disparo (IEC 60947-4-1)		10		-	
Máxima frecuencia de maniobra	Operaciones / hora	15			
Altitud (m)		2.000			
Grado de protección (IEC 60529)		IP20			
Vida mecánica	Número de operaciones	100.000			
Vida eléctrica	Número de operaciones	100.000			
Temperaturas máximas permitidas					
Transporte y almacenamiento		-50...+80 °C			
Operación <sup>(2)</sup>		-20...+70 °C			
Compensación de temperatura (IEC 60947-4-1)		-20...+60 °C		-	
Potencia total disipada por disyuntor					
Máximas corrientes nominales $I_n$	≤4 A	7 W			
	≤10 A	8 W			
	≤12 A <sup>(3)</sup>	10 W	-	10 W	-
	≤16 A	-	14 W	-	14 W
	≤18 A	-	12 W	-	12 W
Resistencia a impacto (IEC 60068-2-27)		15 g		15 g	
Normas					
IEC 60947-1		Sí			
IEC 60947-2		Sí			
IEC 60947-4-1		Sí			
Conexión					
Tipo de terminal		Resorte	Tornillos hendidura-phillips (Nº 2)	Resorte	Tornillos hendidura-phillips (Nº 2)
Torque de apriete	N.m	-	1,2...1,7	-	1,2...1,7
	lb.in	-	11...16	-	11...16
Dimensiones					
Ancho (mm)		45			
Altura (mm)		100	97	100	97
Profundidad (mm)		77			

Notas: 1) 500 V con caja plástica.

2) Reducir corriente para temperaturas por encima de +60 °C (87% para 70 °C).

3) Solamente disponible para terminal resorte.

4) Para el Guardamotor magnético es necesaria la utilización de un dispositivo de protección contra sobrecarga clase 10.



## Datos Técnicos

Modelos	MPW40	MPW40i <sup>3)</sup>	MPW40t
Corriente nominal máxima $I_{nmax}$ ( $I_e$ )	40 A		20 A
Número de polos	3		
Cortocircuito / Disparo instantáneo	13 x $I_n$ máx.		19 x $I_n$ máx.
Tensión de trabajo $U_e$	690 V <sup>1)</sup>		
Frecuencia de trabajo	50/60 Hz		
Tensión de aislamiento $U_i$	690 V		
Tensión de impulso nominal soportable $U_{imp}$	6 kV		
Categoría de utilización	IEC 60947-2 (guardamotor)		A
	IEC 60947-4-1 (arranque de motores)		AC-3
Prueba de <i>trip</i>	Sí		
Protección de sobrecarga	Sí	No	Sí
Sensibilidad a la falta de fase (IEC 60947-4-1)	Sí	No	Sí
Indicación de <i>trip</i>	Sí		
Clase de disparo (IEC 60947-4-1)	10	-	10
Máxima frecuencia de maniobra	Operaciones / hora		15
Altitud (m)	2.000		
Grado de protección (IEC 60529)	IP20		
Vida mecánica	Número de operaciones		100.000
Vida eléctrica	Número de operaciones		100.000
Temperaturas máximas permitidas			
Transporte y almacenamiento	-50...+80 °C		
Operación <sup>2)</sup>	-20...+70 °C		
Compensación de temperatura (IEC 60947-4-1)	-20...+60 °C	-	-20...+60 °C
Potencia total disipada por disyuntor			
Máximas corrientes nominales $I_n$	≤4 A	7 W	
	≤10 A	8 W	
	≤16 A	12 W	
	≤20 A	12 W	
	≤25 A	15 W	
	≤40 A	11 W	
Resistencia a impacto (IEC 60068-2-27)	15 g		
Normas			
IEC 60947-1	Sim		
IEC 60947-2	Sim		
IEC 60947-4-1	Sim		
Conexión			
Tipo de terminal	Tornillos hendidura-phillips (Nº 2)		
Torque de apriete	N.m	2...2,5	
	lb.in	18...22	
Dimensiones			
Ancho (mm)	45		
Altura (mm)	97		
Profundidad (mm)	98		

Notas: 1) 500 V con caja plástica.

2) Reducir la corriente para temperaturas por encima de +60 °C (87% para 70 °C).

3) Para el Guardamotor magnético es necesaria la utilización de un dispositivo de protección contra sobrecarga clase 10.

## Datos Técnicos

Modelos		MPW80	MPW80i <sup>3)</sup>	MPW100
Corriente nominal máxima $I_{nmax}$ ( $I_p$ )		80 A	80 A	100 A
Número de polos		3		
Cortocircuito / Disparo instantáneo		13 x $I_n$ máx.		
Tensión de trabajo $U_e$		690 V		
Frecuencia de trabajo		50/60 Hz		
Tensión de aislamiento $U_i$		690 V		1.000 V
Tensión de impulso nominal soportable $U_{imp}$		6 kV		8 kV
Categoría de utilización	IEC 60947-2 (guardamotor)	A		
	IEC 60947-4-1 (arranque de motores)	AC-3		
Prueba de <i>trip</i>		Sí		
Protección de sobrecarga		Sí	No	Sí
Sensibilidad a la falta de fase (IEC 60947-4-1)		Sí	No	Sí
Indicación de <i>trip</i>		Sí		
Clase de disparo (IEC 60947-4-1)		10	-	10
Máxima frecuencia de maniobra	Operaciones / hora	15		25
Altitud (m)		2.000		
Grado de protección (IEC 60529)		IP20 <sup>1)</sup>		
Vida mecánica	Número de operaciones	50.000		
Vida eléctrica	Número de operaciones	25.000		
Temperaturas máximas permitidas				
Transporte y almacenamiento		-50...+80 °C		
Operación <sup>2)</sup>		-20...+70 °C		-20...+60 °C
Compensación de temperatura (IEC 60947-4-1)		-20...+60 °C	-	-20...+60 °C
Potencia total disipada por disyuntor				
Máximas corrientes nominales $I_n$	≤40 A	12 W		-
	≤50 A	13 W		-
	≤65 A	13 W		-
	≤75 A	-		25 W
	≤80 A	18 W		-
	≤90 A	-		29 W
	≤100 A	-		29 W
Resistencia a impacto (IEC 60068-2-27)		15 g		25 g
Normas				
IEC 60947-1		Sí		
IEC 60947-2		Sí		
IEC 60947-4-1		Sí		
Conexión				
Tipo de terminal		Box		
Torque de apriete	N.m	6		
	lb.in	55		55
Tipo de los terminales		Allen (4 mm)		
Dimensiones				
Ancho (mm)		54		70
Altura (mm)		125		165
Profundidad (mm)		157		171





Notas: 1) Terminales principales IP00.

2) Reducir la corriente para temperaturas por encima de +60 °C (87% para 70 °C).

3) Para el Guardamotor Magnético (MPW80i) es necesaria la utilización de un dispositivo de protección contra sobrecarga clase 10.

## Datos Técnicos

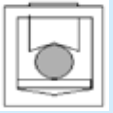
### Sección de los Terminales de Conexión de los Conductores del Circuito Principal

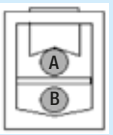
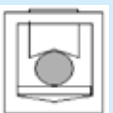
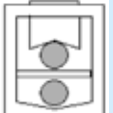
Modelos	Tipo	Número de conductores	Sección
MPW12	Cable rígido	 1 o 2	1...1,5 mm <sup>2</sup> 18...16 AWG
	Cable flexible con terminal ojal <sup>1)</sup>		
MPW18	Cable rígido o flexible	 1 o 2	1...4 mm <sup>2</sup> 18...12 AWG
MPW40	Cable rígido o flexible	 1 o 2	1...2,5 mm <sup>2</sup> 2,5...6 mm <sup>2</sup> 14...10 AWG <sup>2)</sup>
MPW80	<b>Tipo</b>	<b>Conexión de 1 conductor solamente en la parte superior</b>	<b>Sección</b>
	Cable rígido		1...35 mm <sup>2</sup>
	Cable sin terminal		1,5...35 mm <sup>2</sup>
	Cable con terminal		1...35 mm <sup>2</sup>
	Cable flexible		1,5...35 mm <sup>2</sup>
	<b>Tipo</b>	<b>Conexión de 1 conductor solamente en la parte inferior</b>	<b>Sección</b>
	Cable rígido		2,5...35 mm <sup>2</sup>
	Cable sin terminal		6...35 mm <sup>2</sup>
	Cable con terminal		2,5...35 mm <sup>2</sup>
	Cable flexible		6...35 mm <sup>2</sup>
	<b>Tipo</b>	<b>Conexión de 2 conductores</b>	<b>Sección</b>
	Cable rígido		(A) 1...35 mm <sup>2</sup>
	Cable sin terminal		(B) 2,5...35 mm <sup>2</sup>
	Cable con terminal		(A) 1,5...35 mm <sup>2</sup>
Cable flexible	(B) 6...35 mm <sup>2</sup>		
			(A) 1...35 mm <sup>2</sup>
			(B) 2,5...35 mm <sup>2</sup>
			(A) 1,5...35 mm <sup>2</sup> 12...2 AWG
			(B) 6...35 mm <sup>2</sup> 12...2 AWG
MPW100	<b>Tipo</b>	<b>Conexión de 1 conductor solamente en la parte superior</b>	<b>Sección</b>
	Cable rígido		2,5...70 mm <sup>2</sup> 12...2/0 AWG
	Cable flexible		2,5...50 mm <sup>2</sup> 12...1/0 AWG
	<b>Tipo</b>	<b>Conexión de 2 conductores</b>	<b>Sección</b>
	Cable rígido		2,5...50 mm <sup>2</sup>
Cable flexible	12...1/0 AWG		

Notas: 1) Uso obligatorio.  
2) Solamente cable flexible 8 AWG.



## Datos Técnicos

### Bloque de Contactos Auxiliares

Referencias	ACBF-11 (S)			ACBS- __ (S), TSB			
Aplicables a los guardamotores	MPW12...80						
Tensión de aislamiento $U_i$	250 V			690 V			
Regímenes de empleo	24 V ca	220-230 V ca		24 V ca	230 V ca	400 V ca	690 V ca
AC-15	2 A	0,5 A		6 A	4 A	3 A	1 A
AC-12	2,5 A		2,5 A	10 A	10 A	10 A	10 A
DC-13	24 V cc	48 V cc	60 V cc	24 V cc	110 V cc	220 V cc	440 V cc
	1 A	0,3 A	0,15 A	2 A	0,5 A	0,25 A	0,1 A
Tipo de terminal	Plano		Resorte	Plano			Resorte
Tipo de tornillo	Hendidura-phillips (Nº 2)		-	Hendidura-phillips (Nº 2)			-
Torque de apriete	1 N.m (8,8 lb.in)		-	1 N.m (8,8 lb.in)			-
Cable rígido	1 o 2 x (0,5...1,5 mm <sup>2</sup> )		1 o 2 x (1...1,5 mm <sup>2</sup> ) 1 o 2 x (18...16 AWG)	1 o 2 x (0,5...1,5 mm <sup>2</sup> )			1 o 2 x (1...1,5 mm <sup>2</sup> ) 1 o 2 x (18...16 AWG)
Cable flexible	1 o 2 x (0,75...2,5 mm <sup>2</sup> ) 1 o 2 x (18...14 AWG)		-	1 o 2 x (0,75...2,5 mm <sup>2</sup> ) 1 o 2 x (18...14 AWG)			-
Cable flexible con terminal ojal <sup>1)</sup>	1 o 2 x (18...14 AWG)		1 o 2 x (1 mm <sup>2</sup> ) 1 o 2 x (18 AWG)	1 o 2 x (18...14 AWG)			1 o 2 x (1 mm <sup>2</sup> ) 1 o 2 x (18 AWG)
Fusibles de <i>backup</i> gL/gG	10 A						

Nota: 1) Uso obligatorio para ACBS(s) y ACSF-11(S).

Referencias	ACBF-11 MPW100		ACBS- __ MPW100/TSB __ MPW100	
Aplicables a los guardamotores	MPW100			
Tensión de aislamiento $U_i$	250 V		690 V	
Régimen:	240 V ca		24 V ca	240 V ca
AC-15	3 A		6 A	4 A
DC-13	24 V cc	220 V cc	24 V cc	220 V cc
	1 A	0,1 A	2 A	0,25 A
Tipo de terminal	Plano			
Tipo de tornillo	Hendidura-phillips (Nº 2)			
Torque de apriete	0,8...1,2 N.m (7...10 lb.in)			
Cable rígido	1 (0,5...2,5 mm <sup>2</sup> / 20...14 AWG)		1 o 2 x (0,5...2,5 mm <sup>2</sup> / 20...14 AWG)	
Cable flexible	1 (0,5...4 mm <sup>2</sup> / 20...10 AWG) o 2 (0,75...2,5 mm <sup>2</sup> / 18...14 AWG)			
Fusibles de <i>backup</i> gL/gG	16 A			

### Bobinas de Subtensión

Referencias	URMP	URMP __ MPW100
Aplicables a los guardamotores	MPW12...80	MPW100
Tensión de aislamiento $U_i$	690 V	
Tensión de operación (permite conectar disyuntor)	0,85...1,1xU <sub>e</sub>	
Tensión de no operación (garantiza apagado del disyuntor)	0,7...0,35xU <sub>e</sub>	
Consumo en la energización	20,2 VA / 13 W	8,5 VA / 6 W
Consumo en régimen	7,2 VA / 2,4 W	3 VA / 1,2 W
Tiempo máximo de apertura	20ms	
Tipo de terminal	Plano	
Tipo de tornillo	Hendidura-phillips (Nº 2)	
Torque de apriete	1 N.m (8,8 lb.in)	0,8...1,2 N.m (7...10 lb.in)
Cable rígido	1 o 2 x (0,5...1,5 mm <sup>2</sup> ), 1 o 2 x (0,75...2,5 mm <sup>2</sup> ) 1 o 2 x (18...14 AWG)	
Cable flexible	1 (0,5...4 mm <sup>2</sup> / 20...10 AWG) o 2 x (0,75...2,5 mm <sup>2</sup> / 18...14 AWG)	
Fusibles de <i>backup</i> gL/gG	10 A	

## Datos Técnicos

### Bobinas de Disparo a Distancia

Referencias	SRMP	SRMP_ _ MPW100
Modelo aplicable	MPW12...80	MPW100
Tensión de aislamiento $U_i$	690 V	
Tensión de operación (garantiza apagado del disyuntor)	$0,7...1,1xU_e$	
Consumo en la energización	20,2 VA / 13 W	8,5 VA / 6 W
Tiempo máximo de apertura	20ms	
Tipo de terminal	Plano	
Tipo de tornillo	Hendidura-phillips (Nº 2)	
Torque de apriete	1 N.m (8,8 lb.in)	0,8...1,2 N.m (7...10 lb.in)
Cable rígido	1 o 2 x (0,5...1,5 mm <sup>2</sup> ), 1 o 2 x (0,75...2,5 mm <sup>2</sup> )	1 o 2 x (0,5...2,5 mm <sup>2</sup> / 20...14 AWG)
Cable flexible	1 o 2 x (18...14 AWG)	1 (0,5...4 mm <sup>2</sup> / 20...10 AWG) o 2 x (0,75...2,5 mm <sup>2</sup> / 18...14 AWG)
Fusibles de <i>backup</i> gL/gG	10 A	

### Altitudes - Factores de Corrección

Hasta una altitud de 2.000 m por encima del nivel del mar, los guardamotores de la línea MPW no sufren ninguna alteración en su desempeño. Conforme esta altitud aumenta, las propiedades atmosféricas se alteran en términos de rigidez dieléctrica y presión. De esta forma, para altitudes por encima de 2.000 m, se debe aplicar factores de corrección a la corriente y tensión conforme la tabla de la derecha:

Altitud (por encima del nivel del mar) - h	Tensión nominal de operación $U_e$	Factor de corrección de la corriente $I_u$
$h \leq 2.000$ m	690 V	1 x $I_n$
$2.000 < h \leq 3.000$ m	550 V	0,96 x $I_n$
$3.000 < h \leq 4.000$ m	480 V	0,93 x $I_n$
$4.000 < h \leq 5.000$ m	420 V	0,90 x $I_n$

## Configuraciones de Montaje

Distancias de partes vivas o puestas a tierra con relación al guardamotor				
Modelo	$U_e$	Distanciamiento mínimo del disyuntor entre partes vivas y puestas a tierra (mm)		
		B	C	A
MPW12/18	Hasta 690 V	20	75	9
MPW40	Hasta 500 V	30	95	9
	Hasta 690 V	50	95	30
MPW80	Hasta 690 V	50	150	10
MPW100	Hasta 690 V	150	167	30

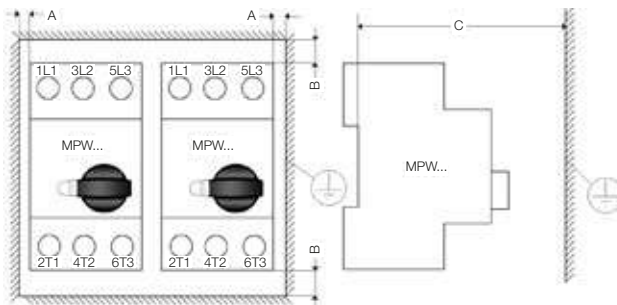

El disyuntor puede ser montado en cualquier posición, no obstante, de acuerdo con la IEC 60447, el indicador de "encendido - I" debe estar del lado derecho o hacia arriba.

## Maniobra en Corriente Continua

Los guardamotores MPW12...100 también pueden ser utilizados para maniobrar cargas en corriente continua, siendo que para tal es necesario conectar 2 o 3 polos en serie.

Siguen, al lado, los circuitos recomendados y sus límites de tensión.

Capacidad de Interrupción de cortocircuito  $I_{cu} = 10$  kA para todas las configuraciones.

Circuitos	Máxima tensión continua	Notas
	150 V cc	Sistema no puesto a tierra; 2 polos en serie.
	300 V cc	Sistema puesto a tierra; 2 polos en serie.
	450 V cc	Sistema puesto a tierra; 3 polos en serie.

## Tablas de Coordinación

### Coordinación Tipo 1 - 380 V ca/60 Hz - Iq = 50 kA<sup>1)</sup>

Valores orientativos Potencia del motor 4 polos		Corriente del motor	Guardamotor	Rango de ajuste	Contactor	
0,16 cv	0,12 kW	0,51 A	MPW40	0,40...0,63 A	CW07 / CWM9	
0,25 cv	0,18 kW	0,66 A		0,63...1,0 A		
0,33 cv	0,25 kW	0,83 A		1,0...1,6 A		
0,50 cv	0,37 kW	1,20 A		1,6...2,5 A		
0,75 cv	0,55 kW	1,67 A		2,5...4,0 A		
1,0 cv	0,75 kW	1,74 A		4,0...6,3 A		
1,5 cv	1,1 kW	2,56 A		6,3...10 A		CWM9
2,0 cv	1,5 kW	3,53 A				
3,0 cv	2,2 kW	5,02 A		10...16 A		CWM12
4,0 cv	3,0 kW	6,81 A				
5,0 cv	3,7 kW	8,08 A		16...20 A	CWM18	
6,0 cv	4,5 kW	9,64 A				
7,5 cv	5,5 kW	11,55 A		20...25 A	CWM25	
10 cv	7,5 kW	15,36 A				
12,5 cv	9,2 kW	19,23 A		25...32 A	CWM32	
15 cv	11 kW	22,69 A				
20 cv	15 kW	30,37 A				

### Coordinación Tipo 2 - 380 V ca/60 Hz - Iq = 50 kA y 65 kA<sup>1)</sup>

Valores orientativos Potencia del motor 4 polos		Corriente del motor	Guardamotor	Rango de ajuste	Iq = 50 kA Contactor	Iq = 65 kA Contactor		
0,16 cv	0,12 kW	0,51 A	MPW40	0,40...0,63 A	CWM9	CWM9		
0,25 cv	0,18 kW	0,66 A		0,63...1,0 A				
0,33 cv	0,25 kW	0,83 A		1,0...1,6 A				
0,50 cv	0,37 kW	1,20 A		1,6...2,5 A				
0,75 cv	0,55 kW	1,67 A		2,5...4,0 A				
1,0 cv	0,75 kW	1,74 A		4,0...6,3 A				
1,5 cv	1,1 kW	2,56 A		6,3...10 A			CWM12	CWM25
2,0 cv	1,5 kW	3,53 A						
3,0 cv	2,2 kW	5,02 A		10...16 A			CWM18	CWM32
4,0 cv	3,0 kW	6,81 A						
5,0 cv	3,7 kW	8,08 A		16...20 A	CWM40	CWM32		
6,0 cv	4,5 kW	9,64 A						
7,5 cv	5,5 kW	11,55 A		20...25 A	CWM50	CWM40		
10 cv	7,5 kW	15,36 A						
12,5 cv	9,2 kW	19,23 A		25...32 A	CWM50	CWM50		
15 cv	11 kW	22,69 A						
20 cv	15 kW	30,37 A						

### Coordinación Tipo 2 - 440 V ca/60 Hz - Iq = 50 kA y 65 kA<sup>1)</sup>

Valores orientativos Potencia del motor 4 polos		Corriente del motor	Guardamotor	Rango de ajuste	Iq = 50 kA Contactor	Iq = 65 kA Contactor		
0,16 cv	0,12 kW	0,45 A	MPW40	0,40...0,63 A	CWM9	CWM9		
0,25 cv	0,18 kW	0,57 A		0,63...1,0 A				
0,33 cv	0,25 kW	0,72 A		1,0...1,6 A				
0,50 cv	0,37 kW	1,04 A		1,6...2,5 A				
0,75 cv	0,55 kW	1,45 A		2,5...4,0 A				
1,0 cv	0,75 kW	1,51 A		4,0...6,3 A				
1,5 cv	1,1 kW	2,22 A		6,3...10 A			CWM12	CWM25
2,0 cv	1,5 kW	3,06 A						
3,0 cv	2,2 kW	4,35 A		10...16 A			CWM18	CWM25
4,0 cv	3,0 kW	5,95 A						
5,0 cv	3,7 kW	7,00 A		16...20 A	CWM25	CWM40		
6,0 cv	4,5 kW	8,20 A						
7,5 cv	5,5 kW	10,00 A		20...25 A	CWM50	CWM40		
10 cv	7,5 kW	13,3 A						
12,5 cv	9,2 kW	16,7 A		25...32 A	CWM50	CWM50		
15 cv	11 kW	19,7 A						
20 cv	15 kW	26,3 A						

Nota: 1) Tablas de coordinación en otras tensiones solamente bajo consulta.

## Capacidad de Interrupción (IEC 60947-2)

### MPW12...100

Modelos	Corriente máxima (A)	220-230 V ca			380-415 V ca			440 V ca			460-500 V ca			630-690 V ca		
		$I_{cu}$	$I_{cs}$	Máx. fusible (g/L/gG)	$I_{cu}$	$I_{cs}$	Máx. fusible (g/L/gG) <sup>1)</sup>	$I_{cu}$	$I_{cs}$	Máx. fusible (g/L/gG) <sup>1)</sup>	$I_{cu}$	$I_{cs}$	Máx. fusible (g/L/gG) <sup>1)</sup>	$I_{cu}$	$I_{cs}$	Máx. fusible (g/L/gG) <sup>1)</sup>
		kA	kA	A	kA	kA	A	kA	kA	A	kA	kA	A	kA	kA	A
MPW12/18	0,16	100	100	-	100	100	-	100	100	-	100	100	-	10	10	-
	0,25	100	100	-	100	100	-	100	100	-	100	100	-	10	10	-
	0,4	100	100	-	100	100	-	100	100	-	100	100	-	10	10	-
	0,63	100	100	-	100	100	-	100	100	-	100	100	-	10	10	-
	1	100	100	-	100	100	-	100	100	-	100	100	-	10	10	-
	1,6	100	100	-	100	100	-	100	100	-	100	100	-	10	10	-
	2,5	100	100	-	100	100	-	100	100	-	100	100	-	8	8	25
	4	100	100	-	100	100	-	100	100	-	100	100	-	8	8	35
	6,3	100	100	-	100	100	-	100	100	-	100	100	-	8	8	50
	10	100	100	-	50	10	100	50	10	80	10	10	63	5	5	50
	12 <sup>2)</sup>	100	100	-	10	10	100	10	10	80	10	8	80	4	3	63
16	100	100	-	10	10	100	10	10	80	10	8	80	4	3	63	
18	100	100	-	10	10	100	10	10	80	10	8	80	4	3	63	
MPW40	0,16	100	100	-	100	100	-	100	100	-	100	100	-	100	100	-
	0,25	100	100	-	100	100	-	100	100	-	100	100	-	100	100	-
	0,4	100	100	-	100	100	-	100	100	-	100	100	-	100	100	-
	0,63	100	100	-	100	100	-	100	100	-	100	100	-	100	100	-
	1	100	100	-	100	100	-	100	100	-	100	100	-	100	100	-
	1,6	100	100	-	100	100	-	100	100	-	100	100	-	100	100	-
	2,5	100	100	-	100	100	-	100	100	-	100	100	-	8	8	25
	4	100	100	-	100	100	-	100	100	-	100	100	-	8	8	35
	6,3	100	100	-	100	100	-	100	100	-	100	100	-	8	8	50
	10	100	100	-	100	100	-	50	25	80	42	21	63	8	8	50
	16	100	100	-	50	25	100	50	15	80	10	8	80	5	5	63
	20	100	100	-	50	25	125	50	15	80	10	8	80	5	5	63
25	100	100	-	50	25	125	50	15	100	10	8	80	5	5	80	
32	100	100	-	50	25	125	25	15	100	10	8	100	5	5	100	
40	100	100	-	30	15	125	20	10	125	10	5	125	5	2	125	
MPW80	40	100	100	-	65	65	160	65	65	125	35	35	125	8	8	125
	50	100	100	-	65	65	160	65	65	160	35	35	160	8	8	160
	65	100	100	-	65	65	200	65	65	200	35	35	200	8	8	200
	80	65	65	224	65 <sup>3)</sup> /10 <sup>4)</sup>	25 <sup>3)</sup> /10 <sup>4)</sup>	224	10	10	224	10	10	224	6	6	224
MPW100	75	100	100	-	75	50	-	50	38	200	12	9	160	6	6	125
	90	100	100	-	75	50	-	50	38	200	12	9	160	6	6	160
	100	100	100	-	75	50	-	50	38	200	12	9	160	6	6	160

Autoprotegido contra cortocircuitos hasta 100 kA.

- Fusible de backup no es necesario.

1) Solamente necesita la utilización de fusibles a montante para corrientes de cortocircuito presumida  $> I_{cu}$ .

2) Disponible solamente con terminales resorte.

3)  $U_e \leq 380$  V.

4)  $U_e = 400/415$  V.

## Capacidad de Interrupción (IEC 60947-2) Función Limitador

### MPW40+CLT32

Modelo	Corriente máxima (A)	380-415 V ca			440 V ca			460-500 V ca			630-690 V ca		
		$I_{cu}$	$I_{cs}$	Fusible máx. (g/L/gG) <sup>1)</sup>	$I_{cu}$	$I_{cs}$	Fusible máx. (g/L/gG) <sup>1)</sup>	$I_{cu}$	$I_{cs}$	Fusible máx. (g/L/gG) <sup>1)</sup>	$I_{cu}$	$I_{cs}$	Fusible máx. (g/L/gG) <sup>1)</sup>
		kA	kA	A	kA	kA	A	kA	kA	A	kA	kA	A
MPW40 + CLT32	0,16	◆	◆	-	◆	◆	-	◆	◆	-	◆	◆	-
	0,25	◆	◆	-	◆	◆	-	◆	◆	-	◆	◆	-
	0,4	◆	◆	-	◆	◆	-	◆	◆	-	◆	◆	-
	0,63	◆	◆	-	◆	◆	-	◆	◆	-	◆	◆	-
	1	◆	◆	-	◆	◆	-	◆	◆	-	◆	◆	-
	1,6	◆	◆	-	◆	◆	-	◆	◆	-	◆	◆	-
	2,5	◆	◆	-	◆	◆	-	◆	◆	-	50	50	-
	4	◆	◆	-	◆	◆	-	◆	◆	-	50	50	-
	6,3	◆	◆	-	◆	◆	-	◆	◆	-	50	50	-
	10	◆	◆	-	100	100	-	100	100	-	50	50	-
	16	100	100	-	100	100	-	100	100	-	50	50	-
	20	100	100	-	100	100	-	100	100	-	50	50	-
25	100	100	-	100	100	-	100	100	-	10	10	-	
32	100	100	-	100	100	-	100	100	-	10	10	-	

### MPW80+MPW80i

Tipo	Corriente máxima (A)	460-500 V ca			630-690 V ca		
		$I_{cu}$	$I_{cs}$	Fusible máx. (g/L/gG) <sup>1)</sup>	$I_{cu}$	$I_{cs}$	Fusible máx. (g/L/gG) <sup>1)</sup>
		kA	kA	A	kA	kA	A
MPW80 + MPW80i-3-U080	40	65	65	-	25	25	-
	50	65	65	-	25	25	-
	65	65	65	-	25	25	-
	80	80	80	-	25	25	-

Autoprotegido contra cortocircuitos hasta 100 kA.

- Fusible de backup no es necesario.

1) Solamente necesita la utilización de fusibles a montante para corrientes de cortocircuito presumida  $> I_{cu}$ .

◆ No aplicable debido a que los guardamotores MPW40 y MPW80 ya poseen 100 kA de  $I_{cu} / I_{cs}$  en los referentes rangos.

## Curvas Características

La curva característica de disparo presenta el tiempo de disparo del guardamotor con relación a la corriente nominal, y medios para temperatura ambiente de 20 °C, iniciando desde el estado frío. El tiempo de disparo térmico, cuando está trabajando a la temperatura de operación, es reducido para aproximadamente 25% de los valores presentados. Bajo condiciones normales de operación, las 3 fases de los disyuntores deben estar balanceadas.

**MPW12...80**

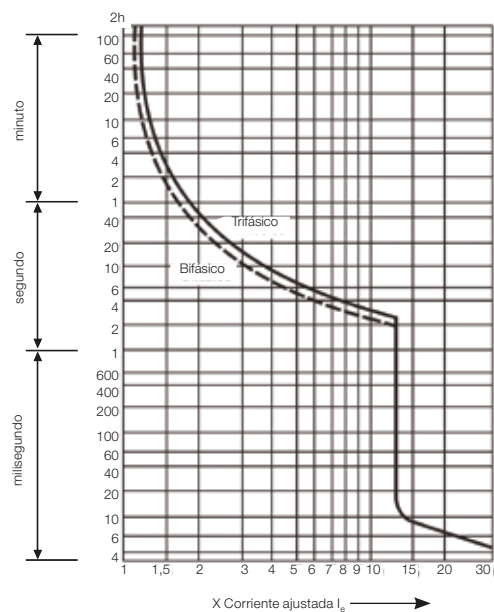

**MPW40t**

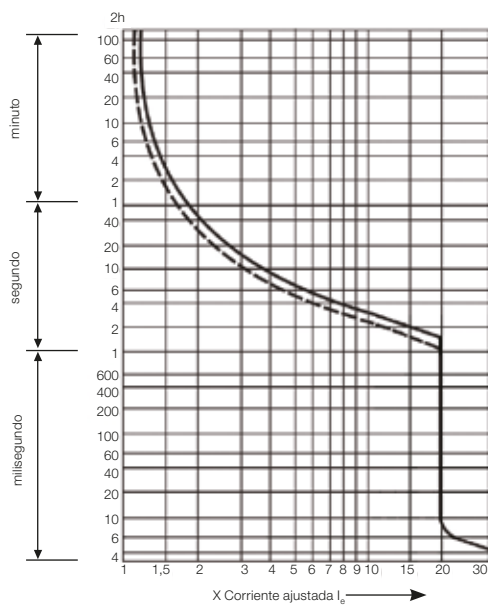

**MPW12i...80i**

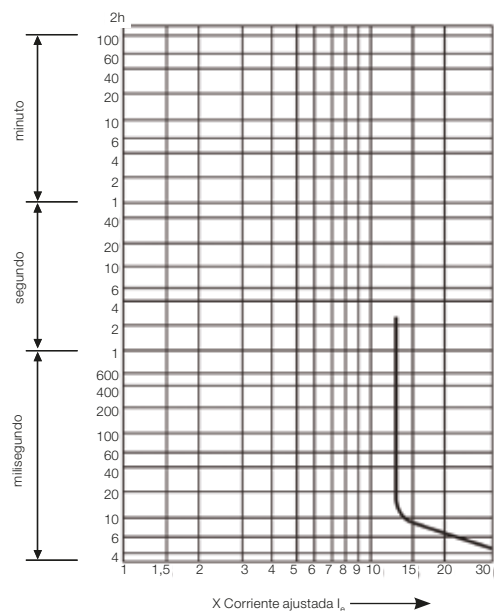

**MPW100**

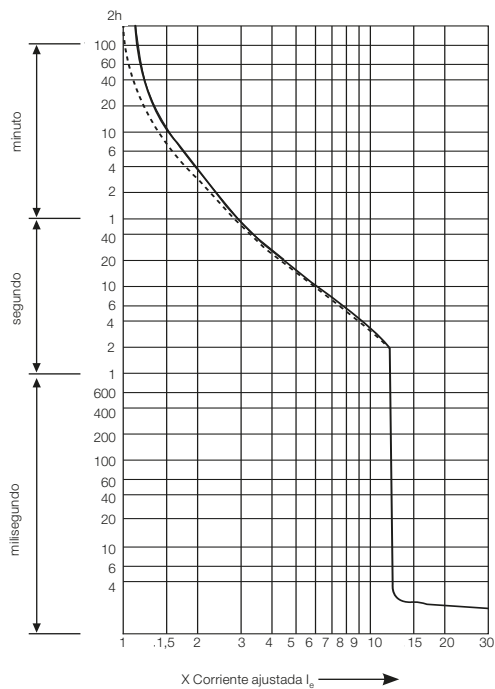

# Curvas Características

**I<sup>2</sup>t em 415 V - MPW12/18 y MPW18i**

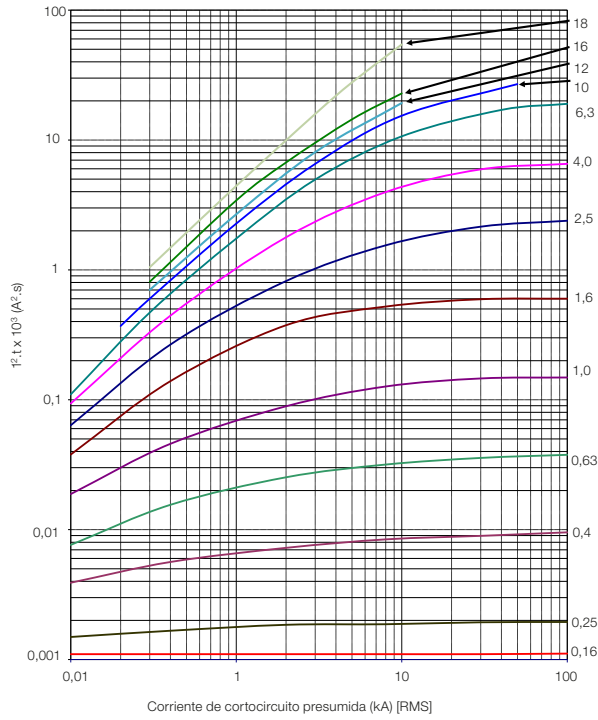

**I<sup>2</sup>t em 415 V - MPW40 y MPW40i**

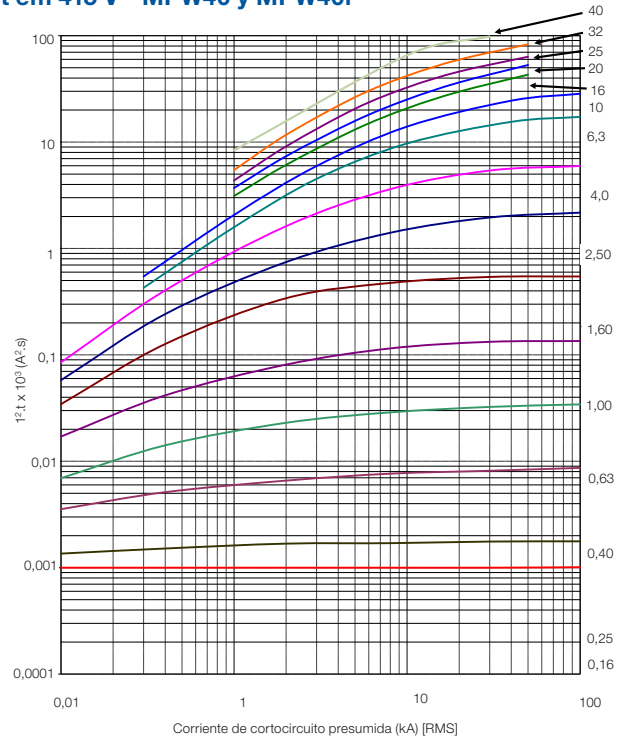

**I<sup>2</sup>t em 415 V - MPW80**

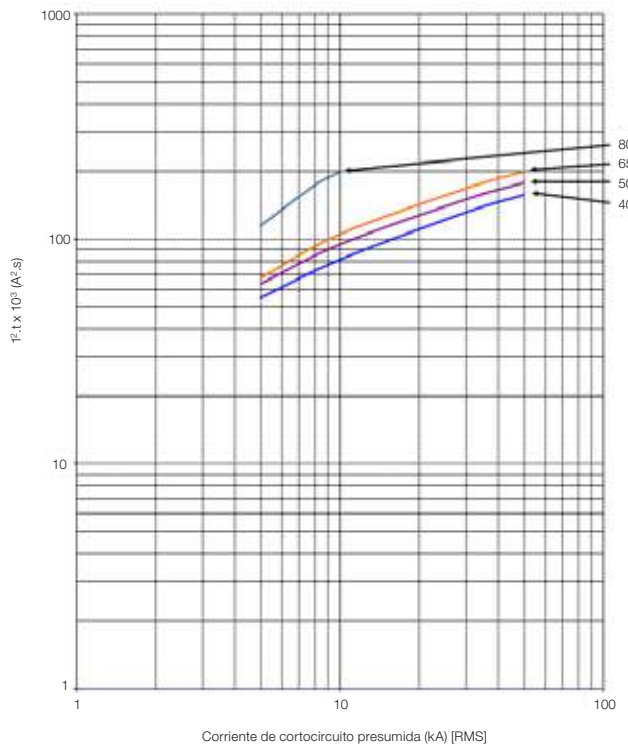

Obs.: MPW80-80 y MPW100-100 bajo consulta.

## Curvas Características

**Curva de Limitación de Corriente en Cortocircuito en 400/415 V - MPW40**

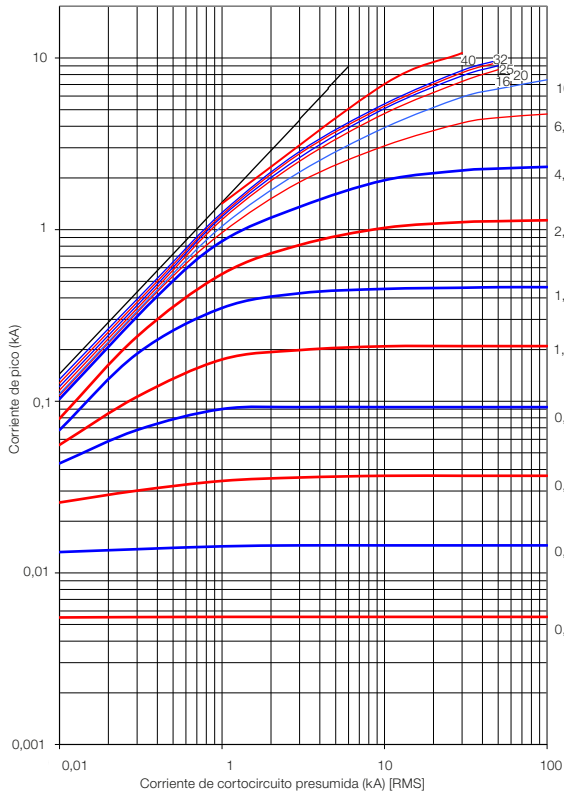

**Curva de Limitación de Corriente en Cortocircuito en 440 V - MPW40**

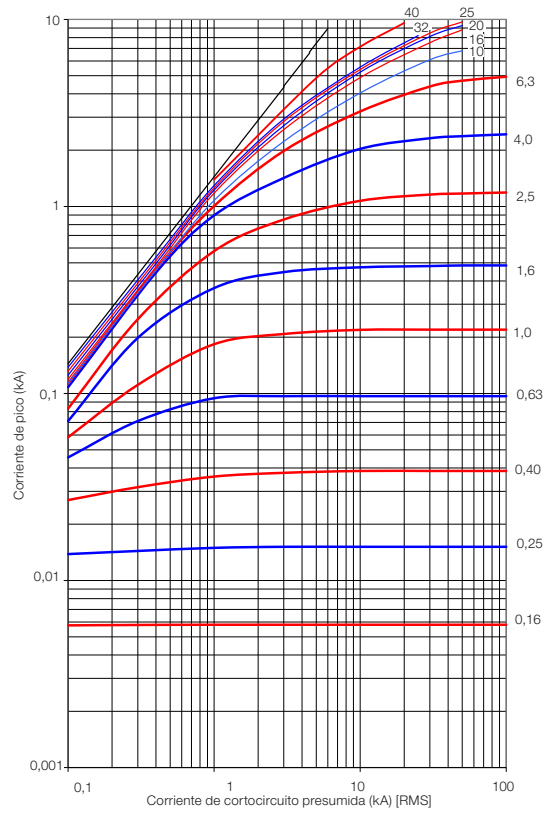

**Curva de Limitación de Corriente en Cortocircuito en 500 V - MPW40**

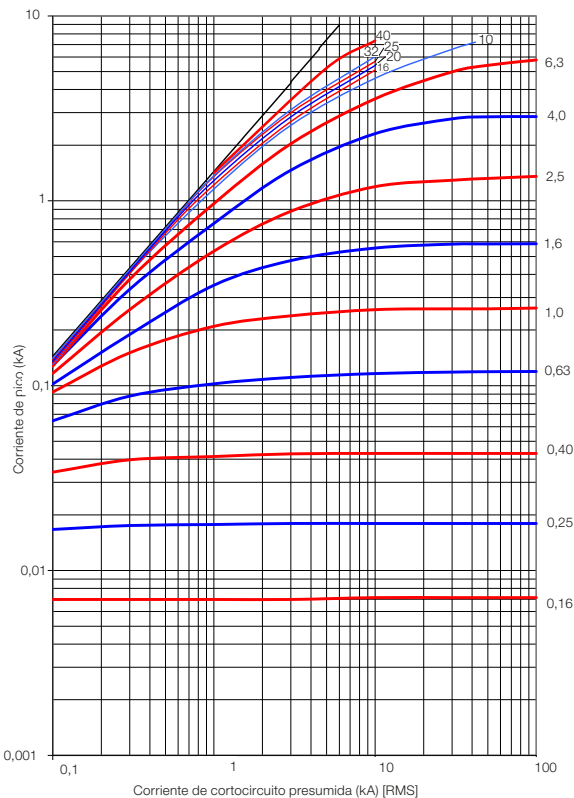



# Diagramas y Esquemas de Conexión

## Diagramas

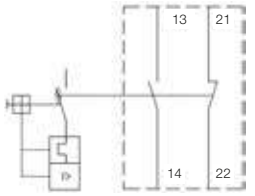
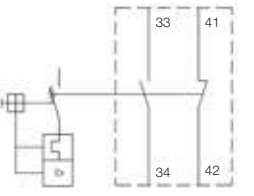
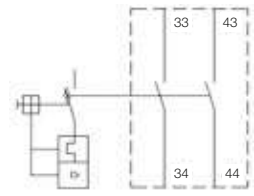
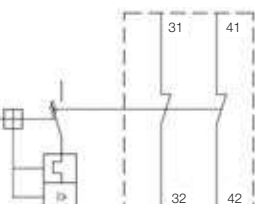
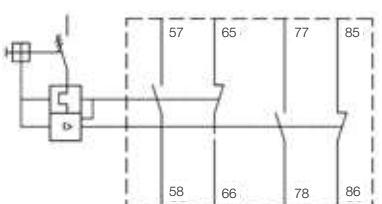
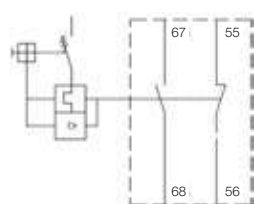
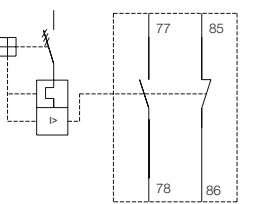
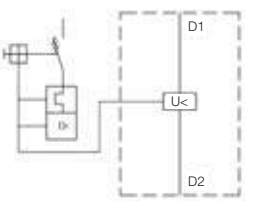
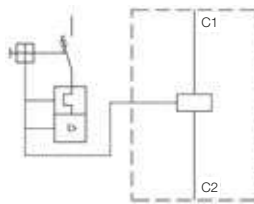
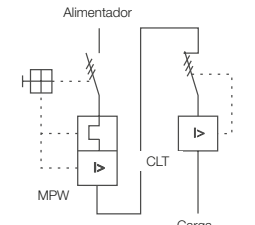
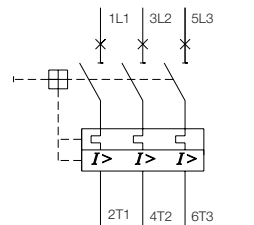
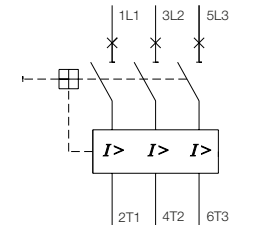
<p><b>ACBF-11 y ACBF 11 MPW100</b></p> 	<p><b>ACBS-11 y ACBS-11-MPW100</b></p> 	<p><b>ACBS-20 y ACBS-20-MPW100</b></p> 
<p><b>ACBS-02 y ACBS-02 MPW100</b></p> 	<p><b>TSB</b></p> 	<p><b>TSB AT11 MPW100</b></p> 
<p><b>TSB SC-11 MPW100</b></p> 	<p><b>URMP</b></p> 	<p><b>SRMP</b></p> 
<p><b>MPW40 + CLT32</b></p> 	<p><b>MPW12...100</b></p> 	<p><b>MPW12i...80i</b></p> 

## Esquemas de Conexión

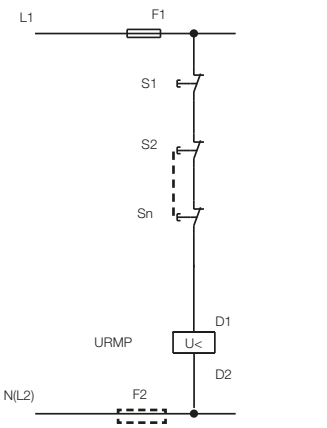
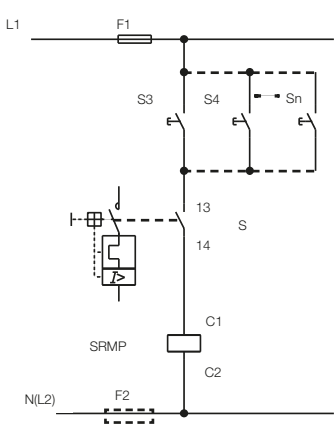
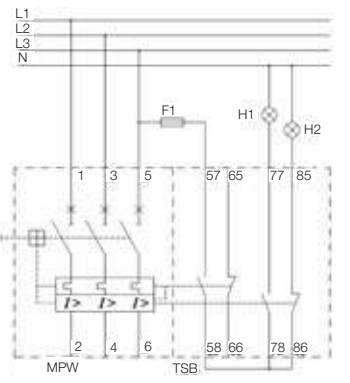
<p><b>Bobina de subtensión URMP</b></p>  <p>S<sub>0</sub>...S<sub>n</sub> - Botones apaga (NC) URMP - Bobina de subtensión</p>	<p><b>Bobina de disparo a distancia SRMP</b></p>  <p>S<sub>0</sub>...S<sub>n</sub> - Botones apaga (NA) S - Contacto auxiliar del guardamotor</p>	<p><b>Bloque de señalización de disparo TSB</b></p>  <p>H<sub>1</sub> - Señalización de disparo por cortocircuito H<sub>2</sub> - Señalización de disparo por sobrecorriente o vía disparador MPW - Guardamotor termomagnético (MPW12...80)</p>
---	--	--

## Diagramas y Esquemas de Conexión

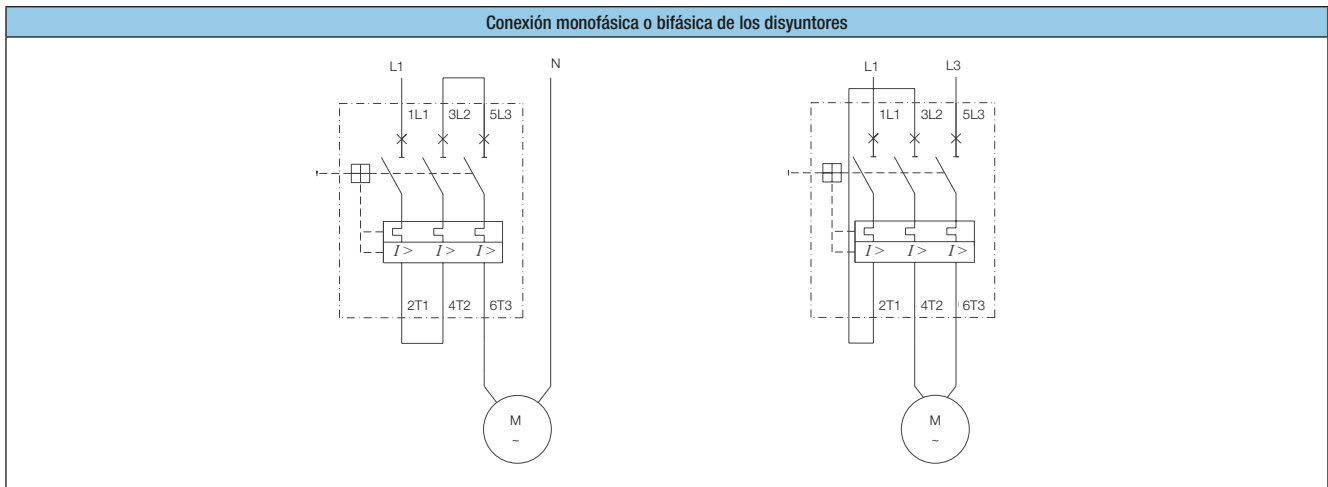

## Dimensiones (mm)

### MPW12 + Accesorios - Terminal Resorte

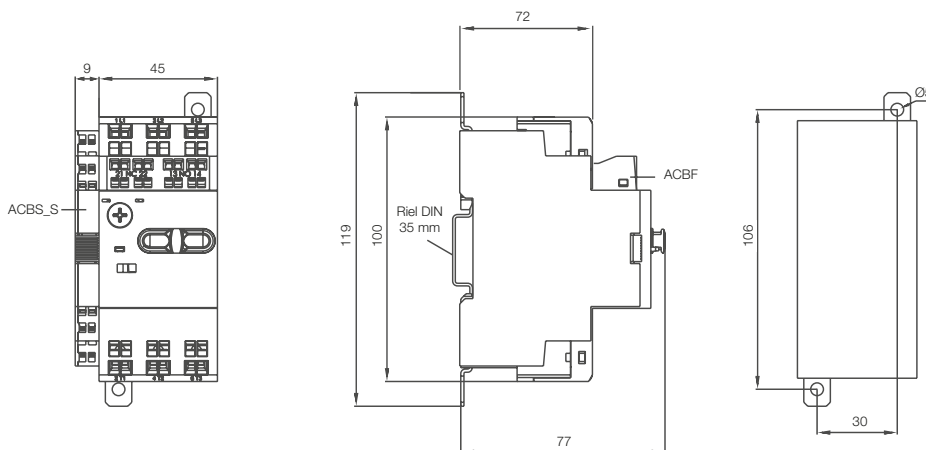

### Posición de Montaje

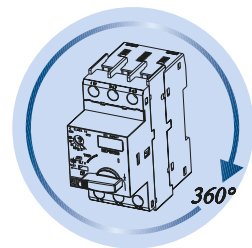

### MPW18 + Accesorios - Terminal Tornillo

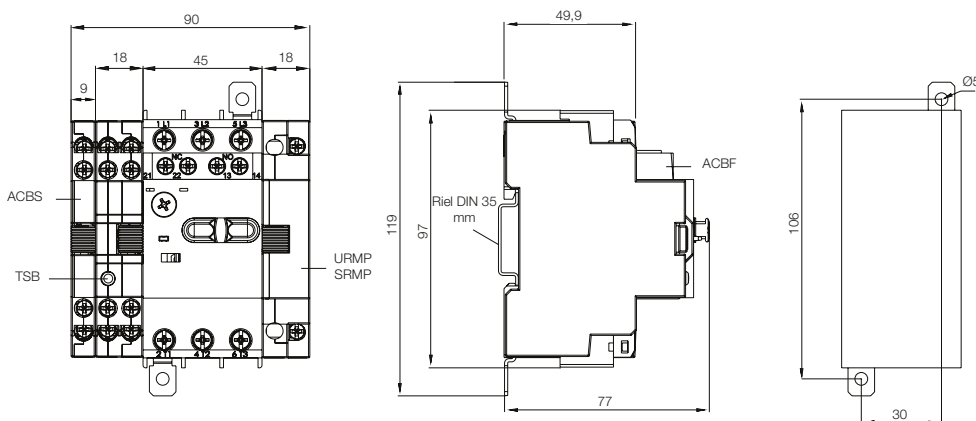

### Posición de Montaje

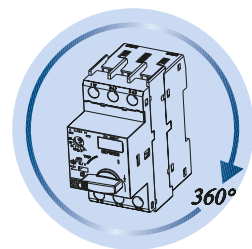

## Dimensiones (mm)

### MPW18 + CWC07...16

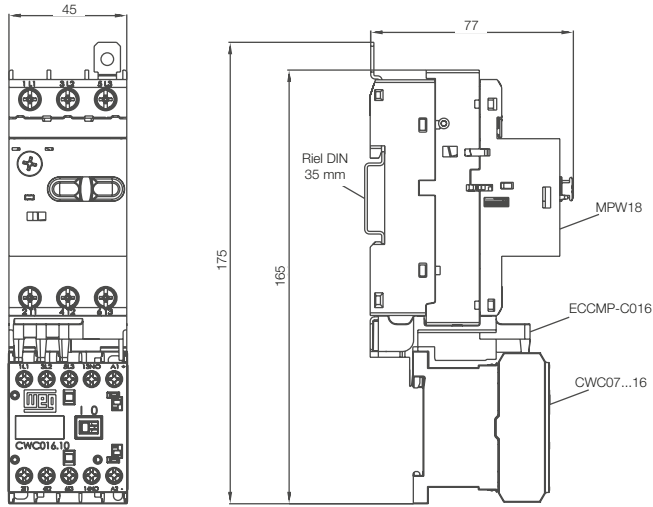

### MPW18+CWB9...38

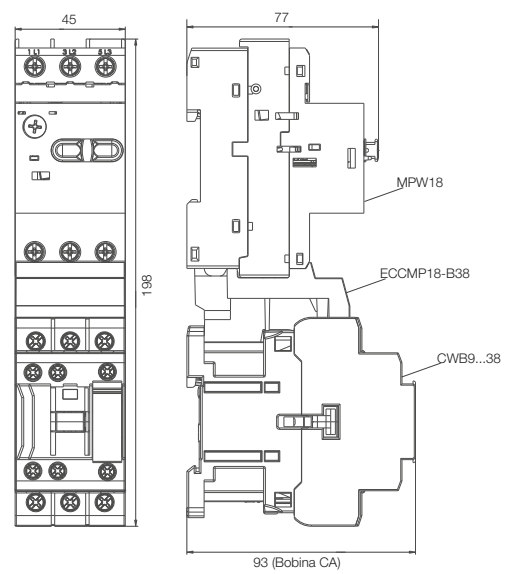

### Cajas de Sobreponer PE41/66

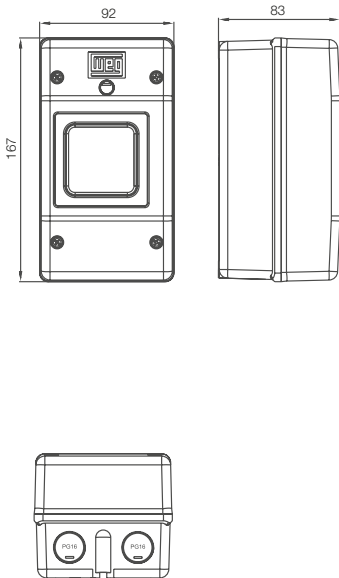

### Cajas de Sobreponer PE41/66 + Botones de Emergencia

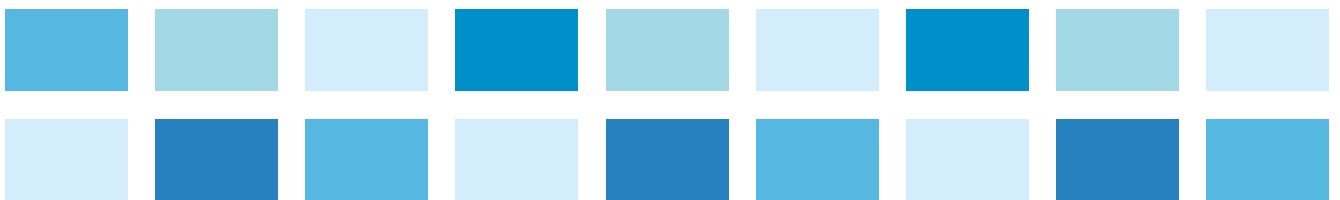
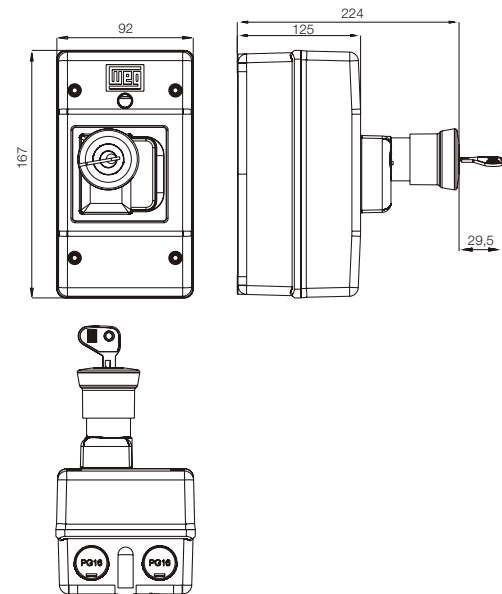

## Dimensiones (mm)

### MPW40 + Accesorios

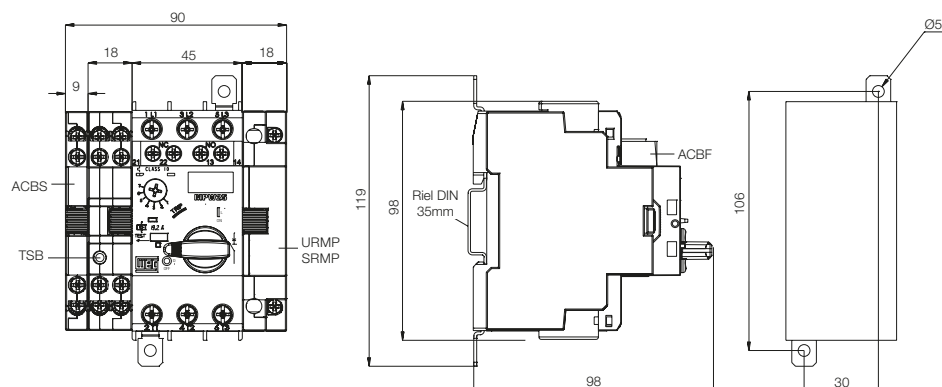

### Posición de Montaje

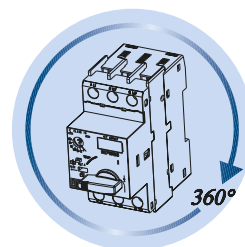

### MPW40 + CW07

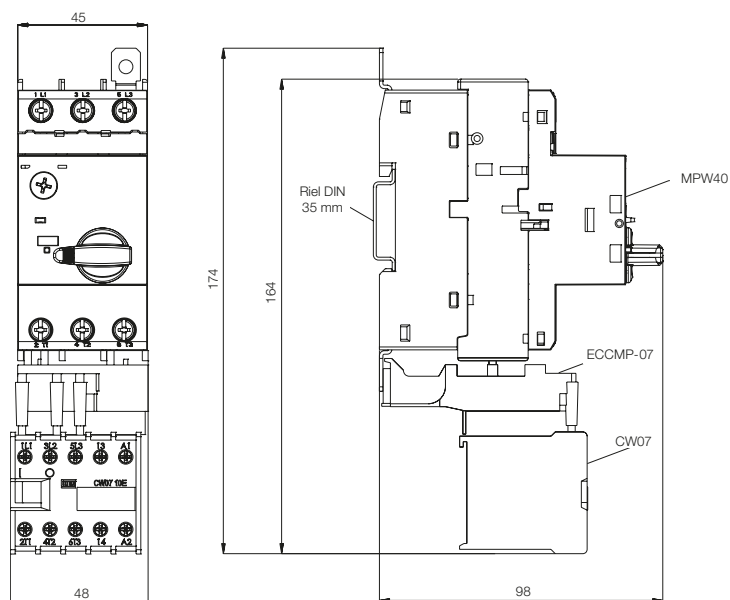

### MPW40 + CWC07...16

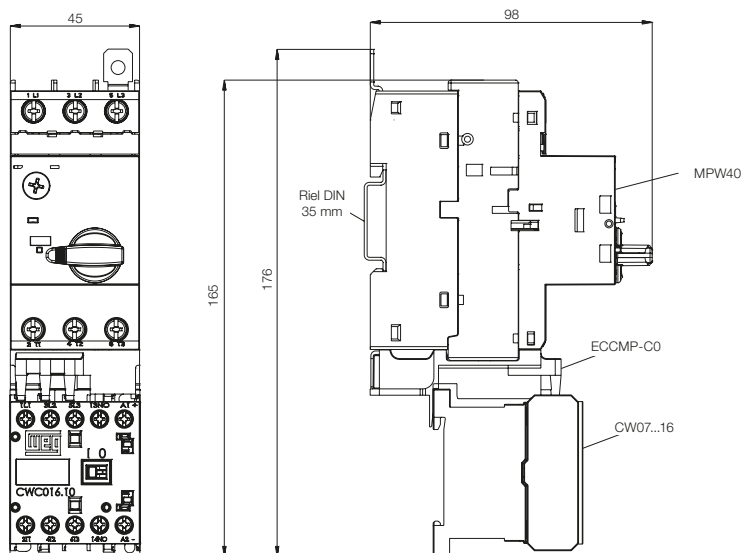

# Dimensiones (mm)

## MPW40 + CWC025

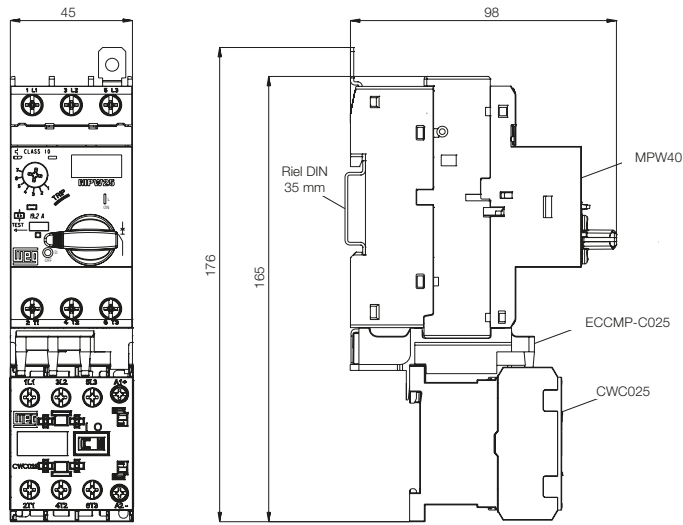

## MPW40 + CWM9...18

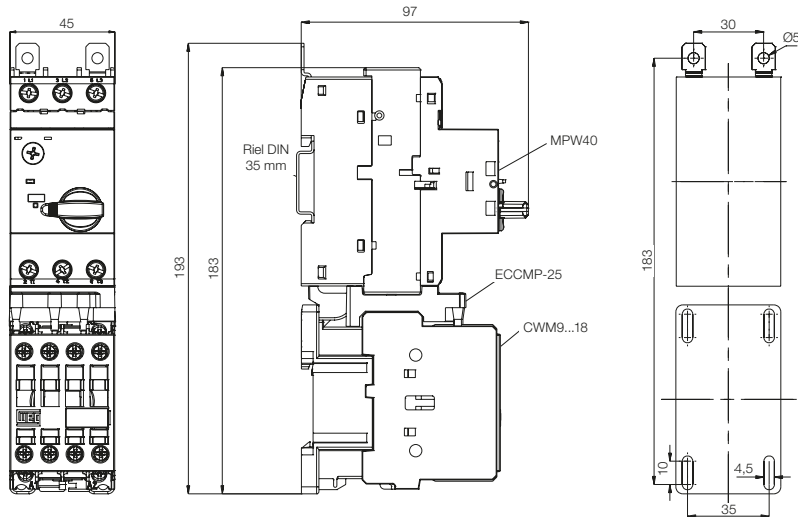

## MPW40 + CWM25

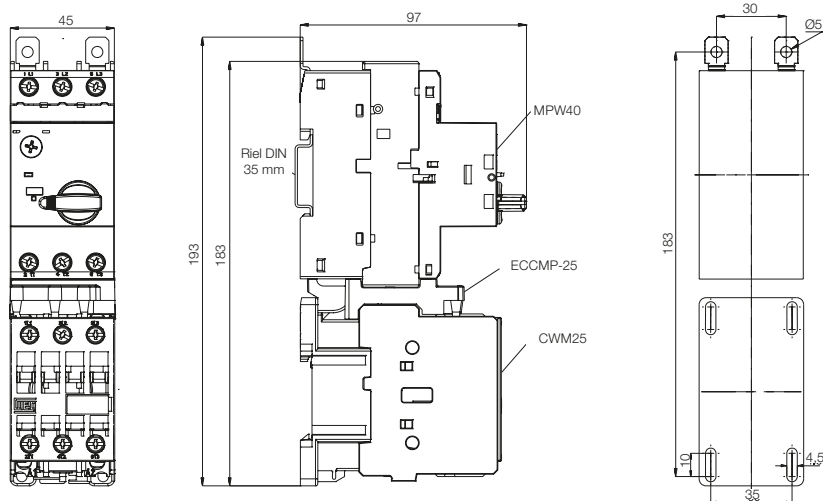

## Dimensiones (mm)

### MPW40 + CWM32/40

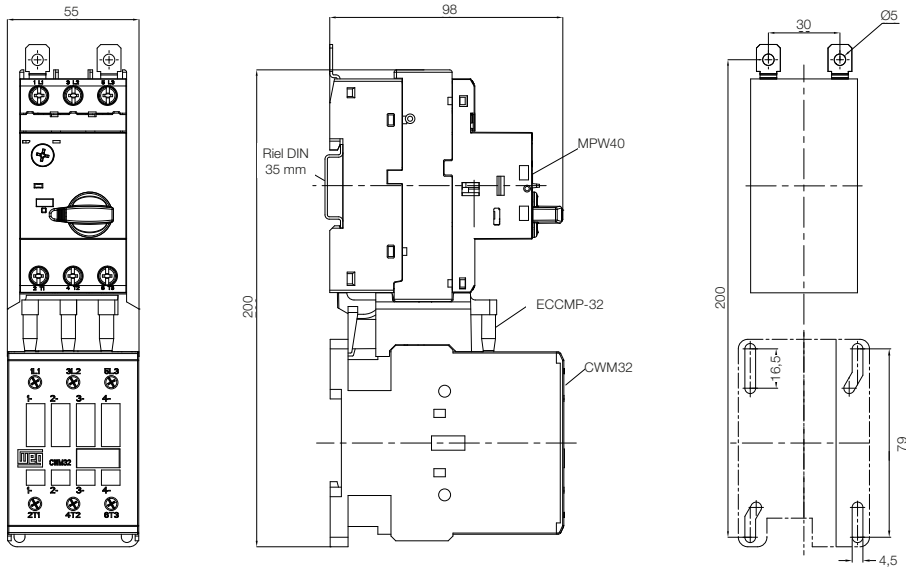

### MPW40 + CWB9...38

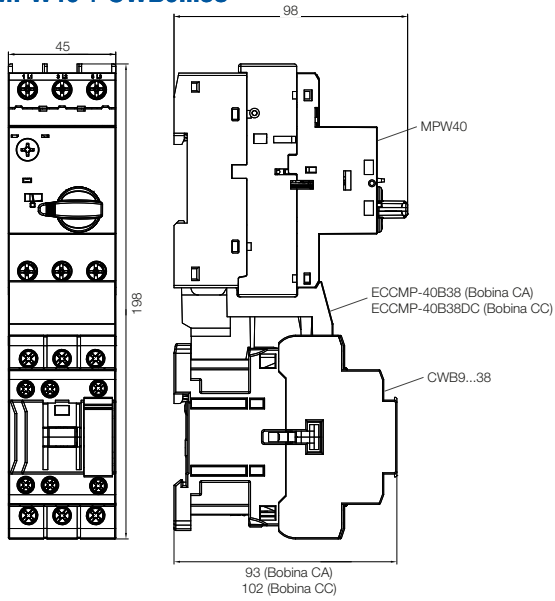

### Limitador de Corriente - CLT32

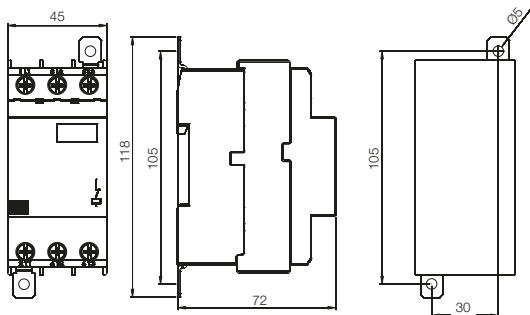

## Dimensiones (mm)

### MPW80

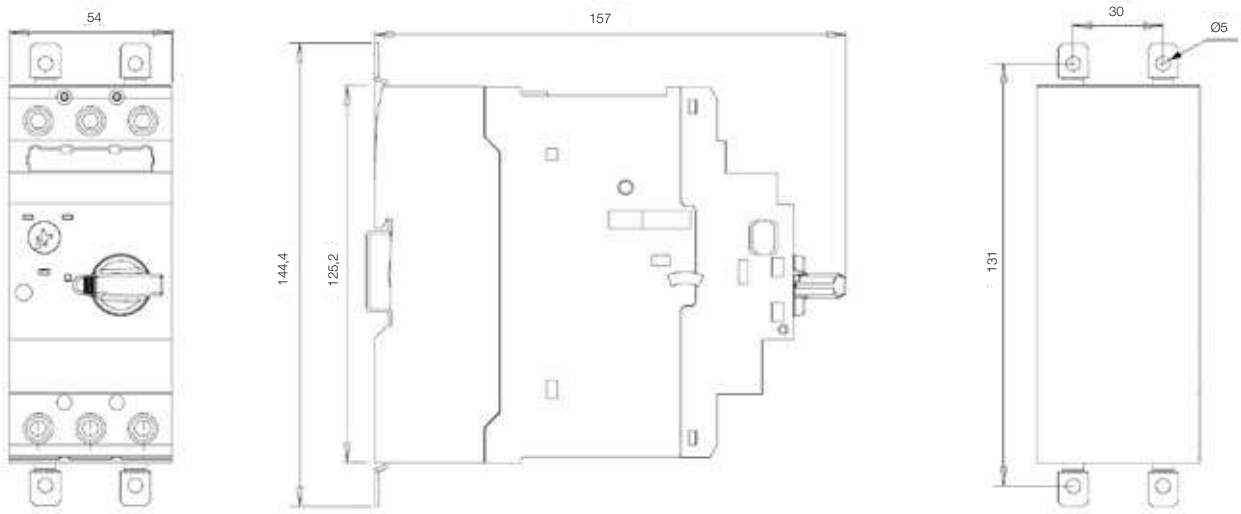

### MPW80 + CWB40...80

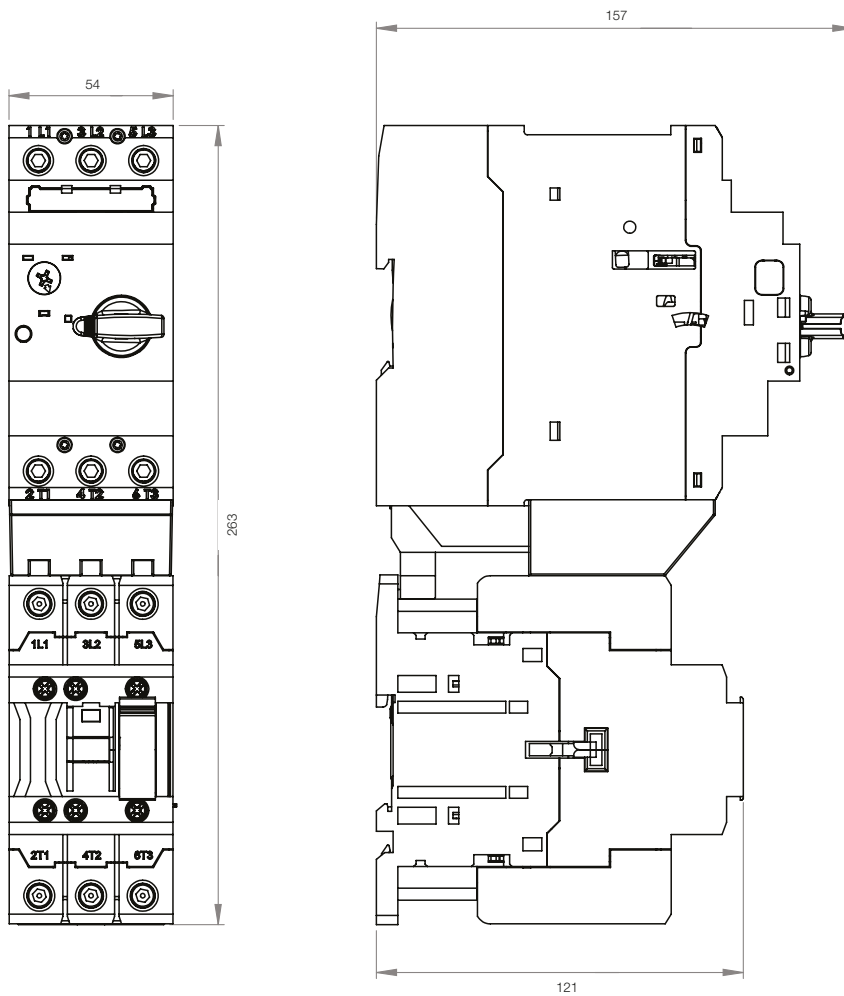

## Dimensiones (mm)

### Placa de Montaje - FME55

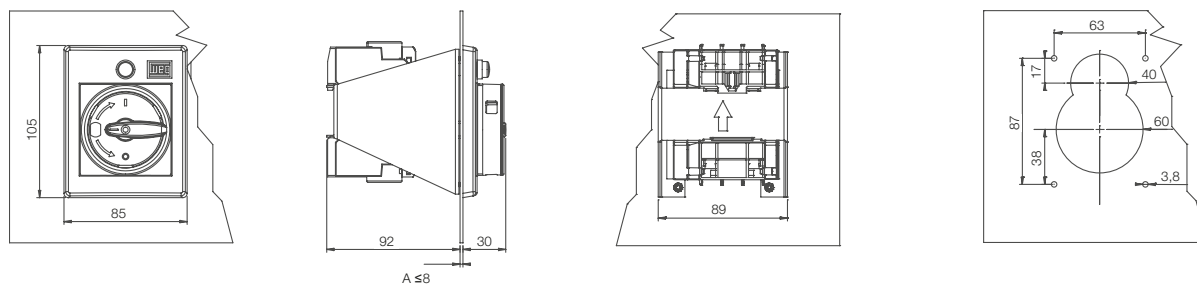

### Caja de Sobreponer - PE55

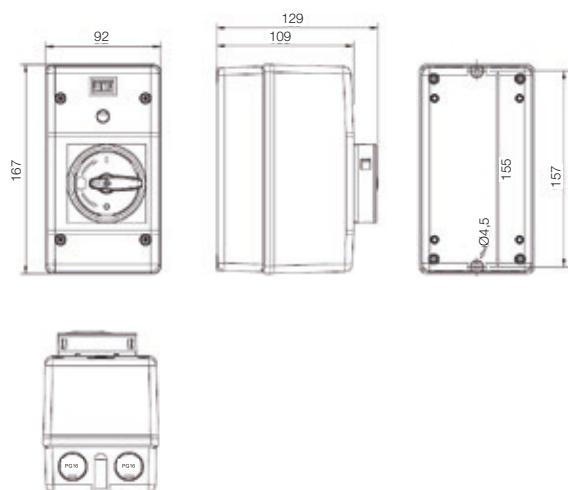

### Caja de Sobreponer - LPE55

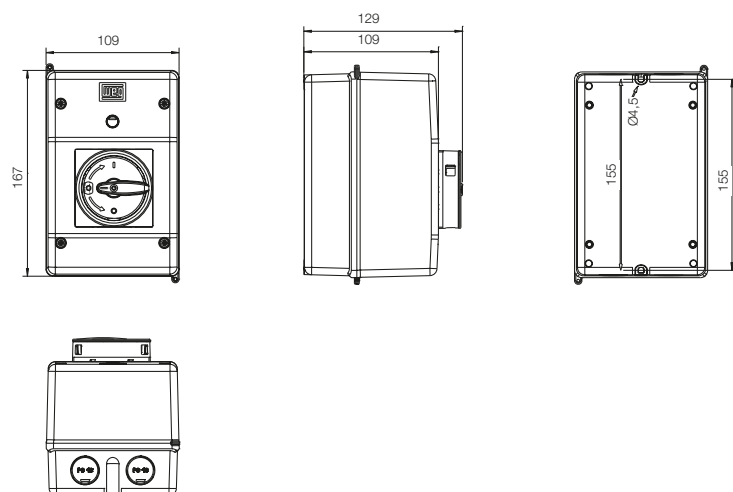



## Dimensiones (mm)

### Adaptadores de Montaje del Guardamotor + Contactor - MA

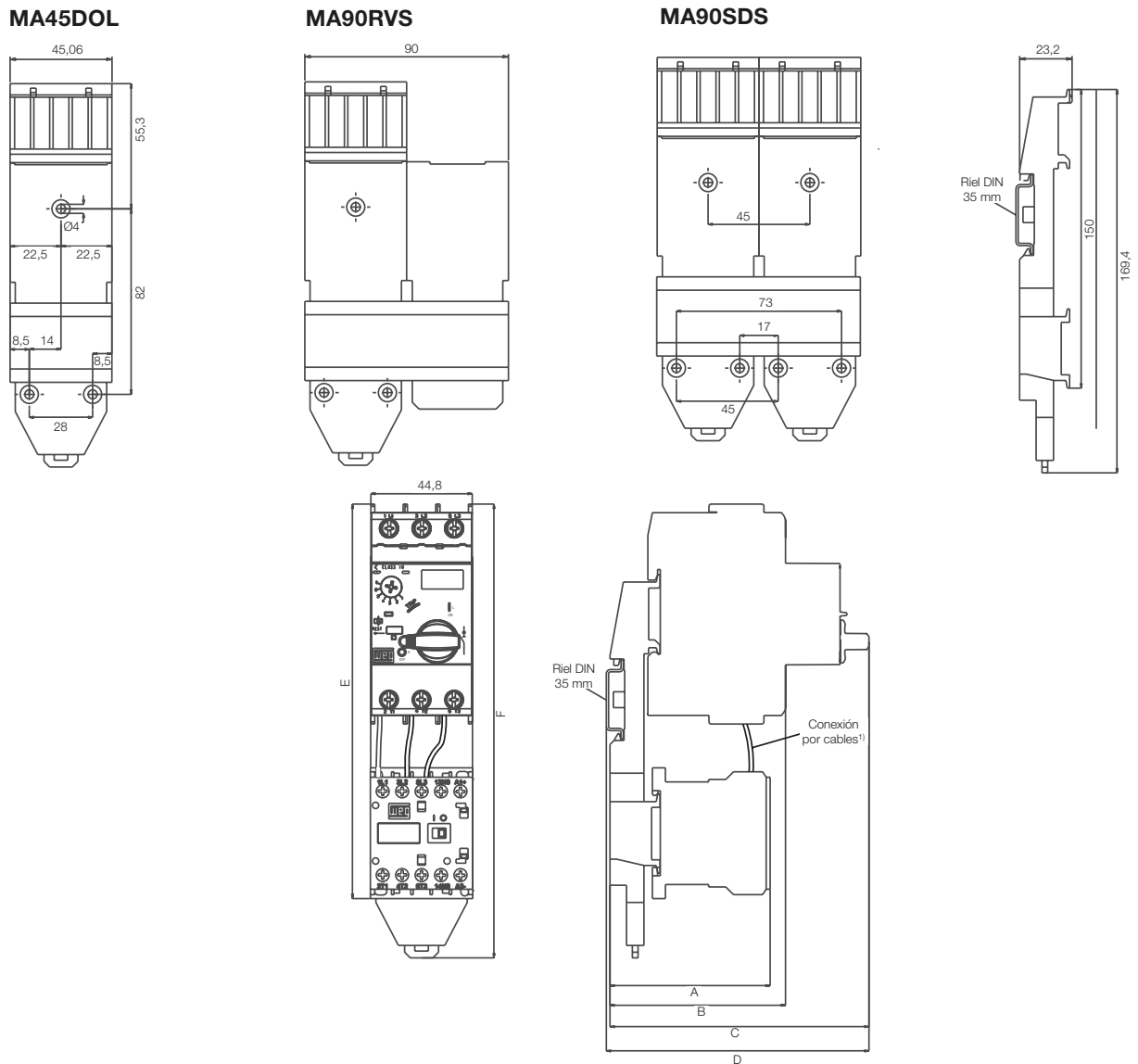

Nota: 1) Excepto cuando es montado con la línea CWB9...38 donde permite el uso de los barramientos de conexión rápida ECCMP.

Contactores									
MPW12/18	CW07	CWC07...016 (bobina CA/CC)	CWC025	CWM9...18 (bobina CA)	CWM9...18 (bobina CC)	CWM25 (bobina CA)	CWM25 (bobina CC)	CWB9...38 (bobina CA)	CWB9...38 (bobina CC)
A	63,8	70,8	74,37	102,9	133	104,5	134,6	110,5	120
B	66,7	-	-	-	-	-	-	-	-
C	93,8	93,8	93,8	-	-	-	-	-	-
D	95,4	95,4	95,4	-	-	-	-	-	-
E	178,41	192,81	192,81	203,64	203,64	203,64	203,64	203,64	203,64
F	200,55	200,55	200,55	210,8	210,8	210,8	210,8	210,8	210,8

Contactores									
MPW40	CW07	CWC07...016 (bobina CA/CC)	CWC025	CWM9...18 (bobina CA)	CWM9...18 (bobina CC)	CWM25 (bobina CA)	CWM25 (bobina CC)	CWB9...38 (bobina CA)	CWB9...38 (bobina CC)
A	63,8	70,8	74,37	102,9	133	104,5	134,6	110,5	120
B	77,06	77,06	77,06	-	-	-	-	-	-
C	114,5	114,5	114,5	114,5	-	114,5	-	-	-
D	116,1	116,1	116,1	116,1	-	116,1	-	-	-
E	178,41	192,81	192,81	203,64	203,64	203,64	203,64	187	187
F	200,55	200,55	200,55	210,8	210,8	210,8	210,8	210,8	210,8

## Dimensiones (mm)

### BBSP45, BBSP54, FTBBSP, CSDP

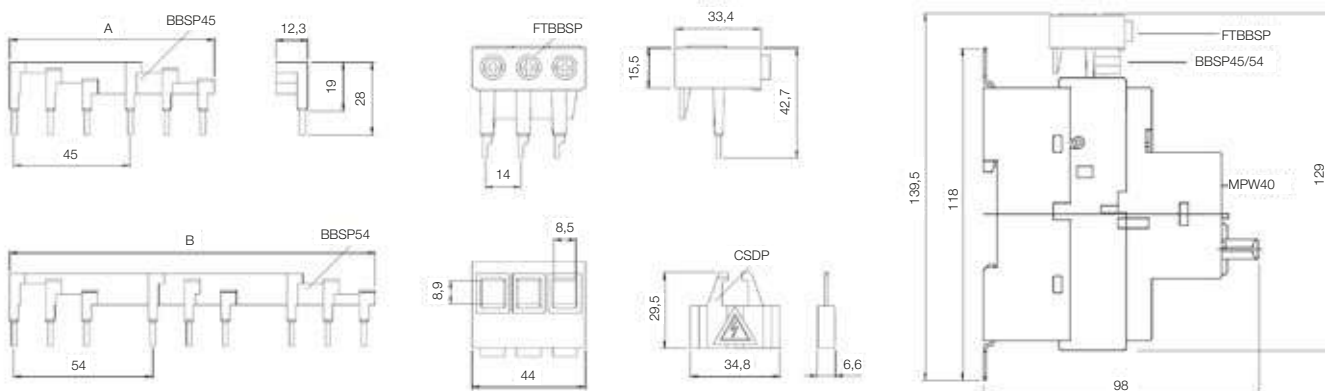

Modelo	BBSP45-2	BBSP45-3	BBSP45-4	BBSP45-5
A	79,3	124,3	169,3	214,3
Modelo	BBSP54-2	BBSP54-3	BBSP54-4	BBSP54-5
B	88,3	142,3	196,3	250,3

### LST25

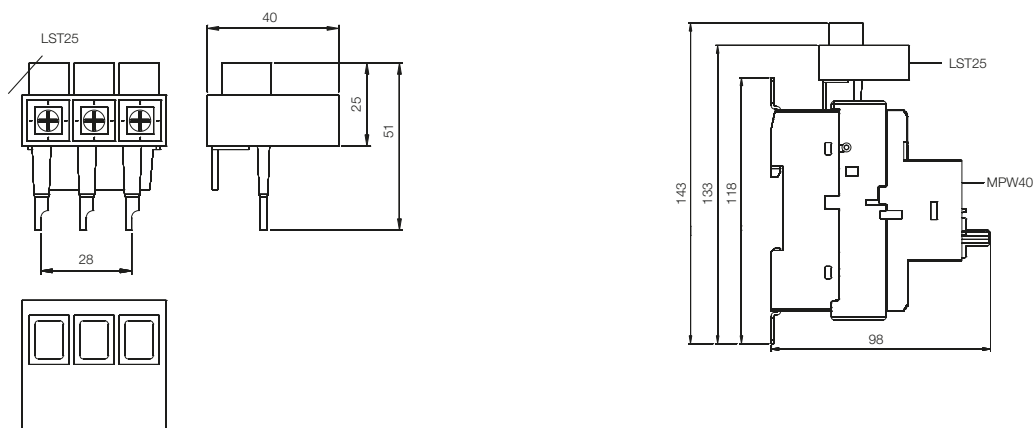

### LST65

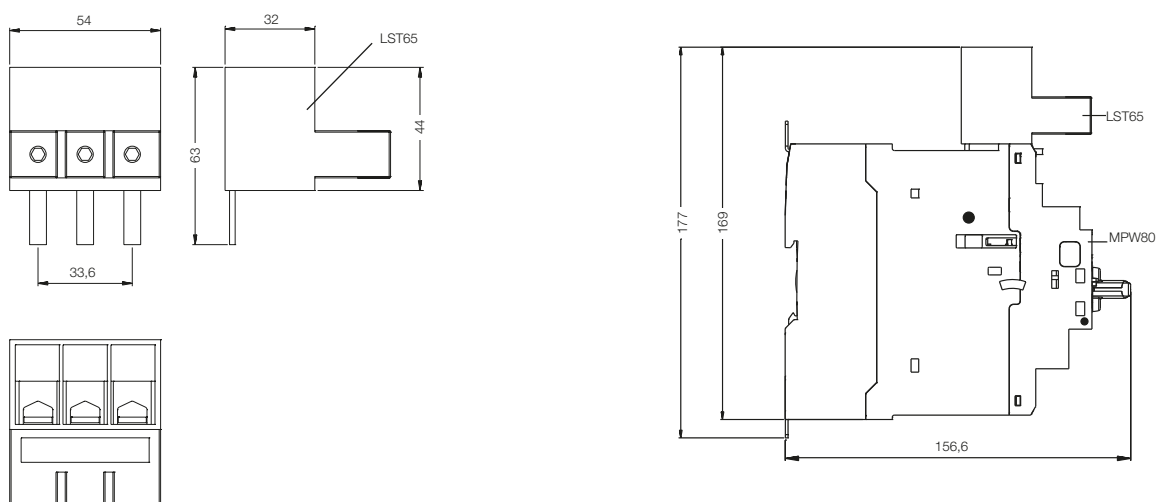

## Dimensiones (mm)

### Manija Rotativa para Puerta de Tablero - RMMP

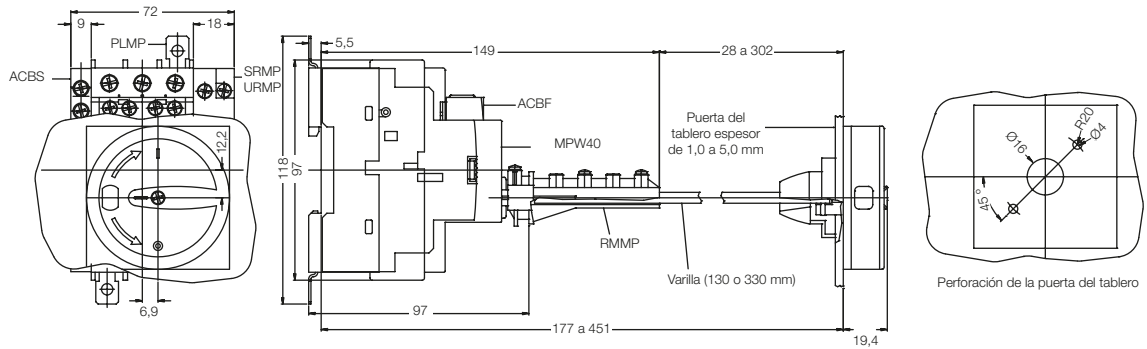

### Manija Rotativa para Puerta de Tablero - MRX

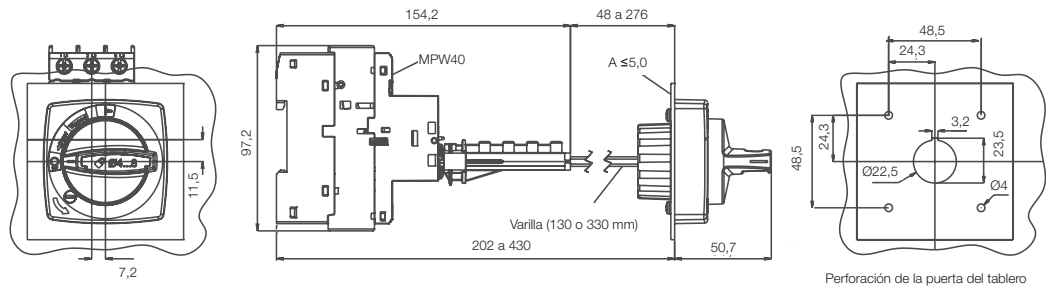

### MPW80 + Accesorios

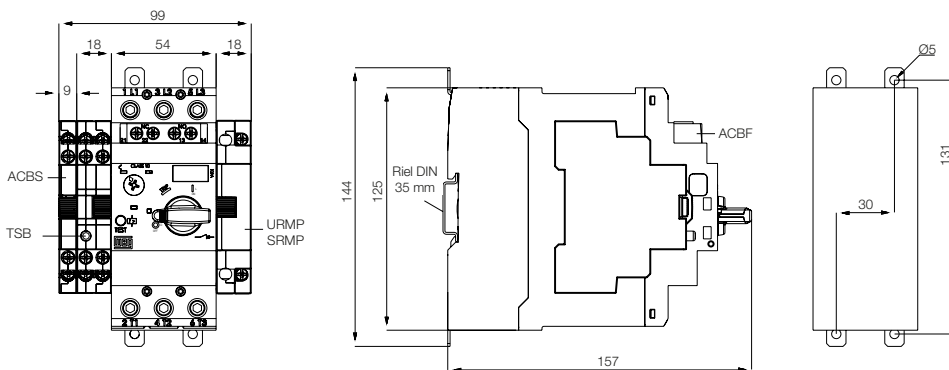

### Posición de Montaje

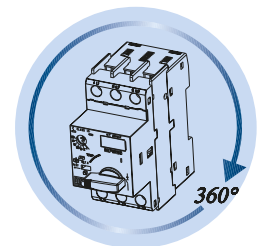

## Dimensiones (mm)

### Manija Rotativa para Puerta de Tablero - RMMP65

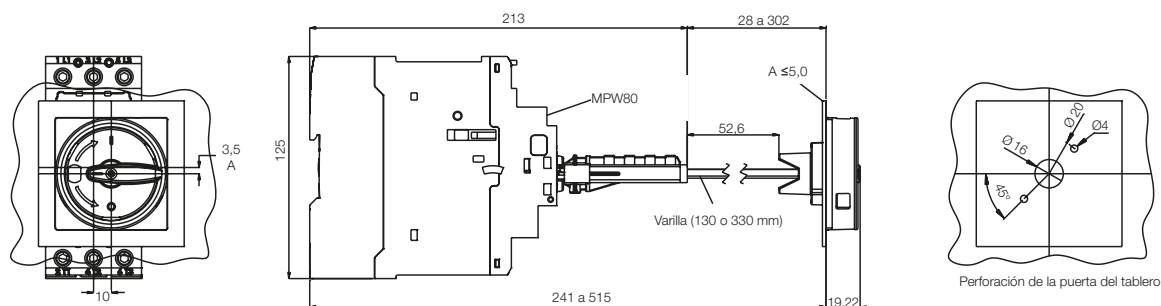

### Manija Rotativa para Puerta de Tablero - MRX65

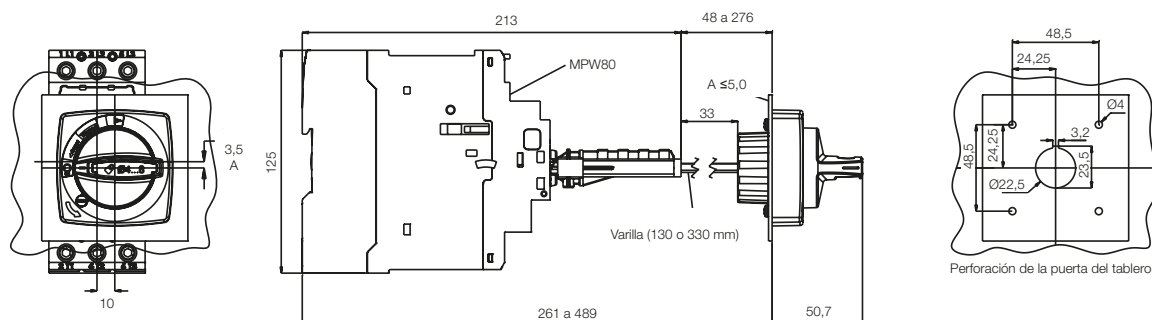

### MPW100 + Accesorios

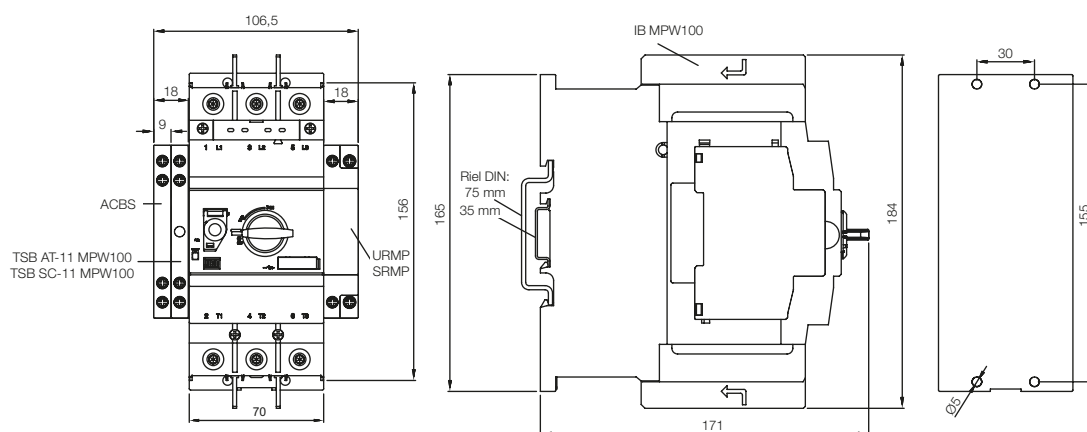

## Dimensiones (mm)

### Manija Rotativa para Puerta de Tablero - MR MPW100

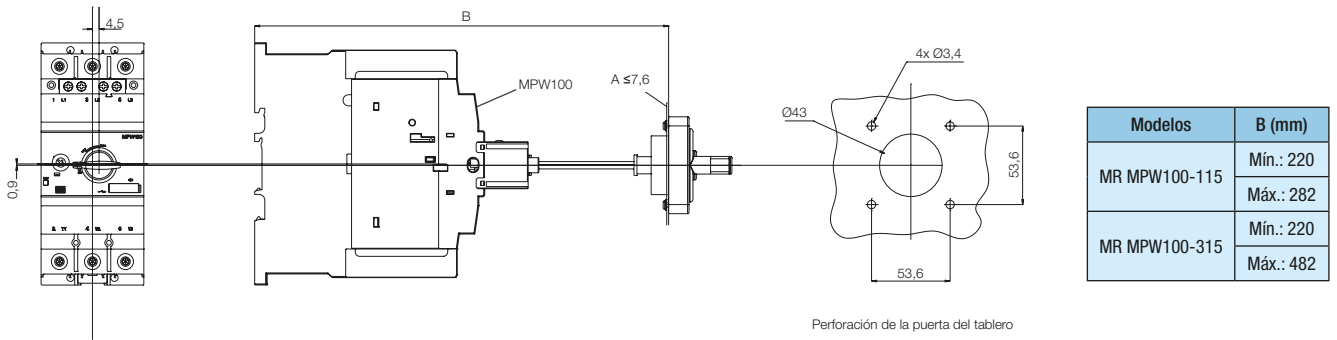

### Manija Rotativa para Puerta de Tablero - MRX100

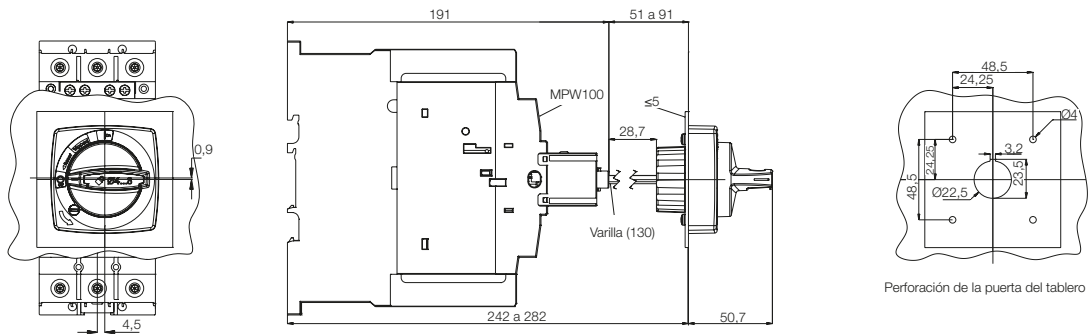

### Posición de Montaje

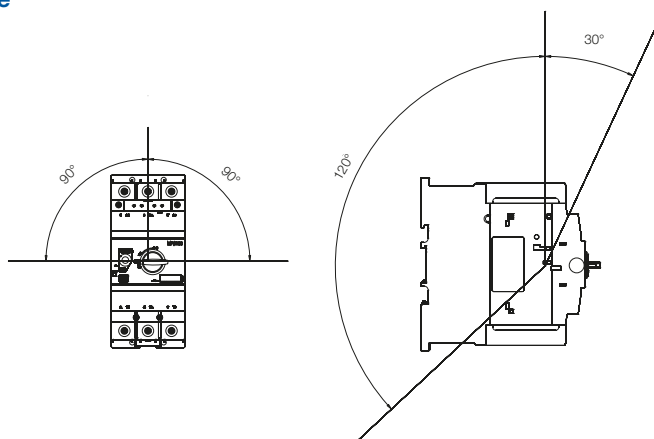

# La presencia global es esencial. Entender lo que usted necesita también.

## Presencia Global

Con más de 30.000 colaboradores en todo el mundo, somos uno de los mayores productores mundiales de motores eléctricos, equipos y sistemas electro-electrónicos. Estamos constantemente expandiendo nuestro portafolio de productos y servicios con conocimiento especializado y de mercado. Creamos soluciones integradas y personalizadas que van desde productos innovadores hasta asistencia postventa completa.

Con el *know-how* de WEG, los **guardamotores MPW** son la elección adecuada para su aplicación y su negocio, con seguridad, eficiencia y fiabilidad.



**Disponibilidad** es contar con una red global de servicios



**Alianza** es crear soluciones que satisfagan sus necesidades



**Competitividad** es unir tecnología e innovación



# Conozca



Productos de alto desempeño y fiabilidad para mejorar su proceso productivo



Excelencia es desarrollar soluciones que aumentan la productividad de nuestros clientes, con una línea completa para automatización industrial.

Acceda a: [www.weg.net](http://www.weg.net)

 [youtube.com/wegvideos](https://youtube.com/wegvideos)

Para las operaciones  
WEG en todo el mundo  
visite nuestro sitio web



[www.weg.net](http://www.weg.net)



AUTOMATIZACIÓN

 +55 47 3276.4000

 [automacao@weg.net](mailto:automacao@weg.net)

 Jaraguá do Sul - SC - Brasil

Cod: 50030559 | Rev: 06 | Fecha (m/a): 03/2021.

Los valores demostrados pueden ser cambiados sin aviso previo.  
La información contenida son valores de referencia.