

CWB - CONTACTORES

Compactos en el tamaño.
Gigantes en la tecnología.





1L1

3L2

4L3

13NO

21NC

CWB80

CWB80



1L1

3L2

5L3

13NO

21NC

A1+

CWB38

CWB38



A1+

A2-

14NO

22NC

V0A

14NO

22NC

A2-

1T2

6T3

CWB - Contactores

Sumario

Presentación	04
Principales Características	04
Beneficios	05
Certificaciones	05
La Tecnología a su Alcance	06
Ahorro de Energía	07
Optimización de Espacio en Tableros Eléctricos	08
Flexibilidad y Modularidad en el Montaje de Tableros Eléctricos	10
Características Constructivas	12
Aplicaciones	13
Tabla de Selección	14
Confiabilidad y Seguridad	15
Visión General de los Accesorios	16
Accesorios	19
Formas de Aplicación	22
Arranques Directos	23
Arranques Reversores	25
Arranques Estrella-Triángulo	27
Control de Iluminación	30
Datos Técnicos	33
Dimensiones	44

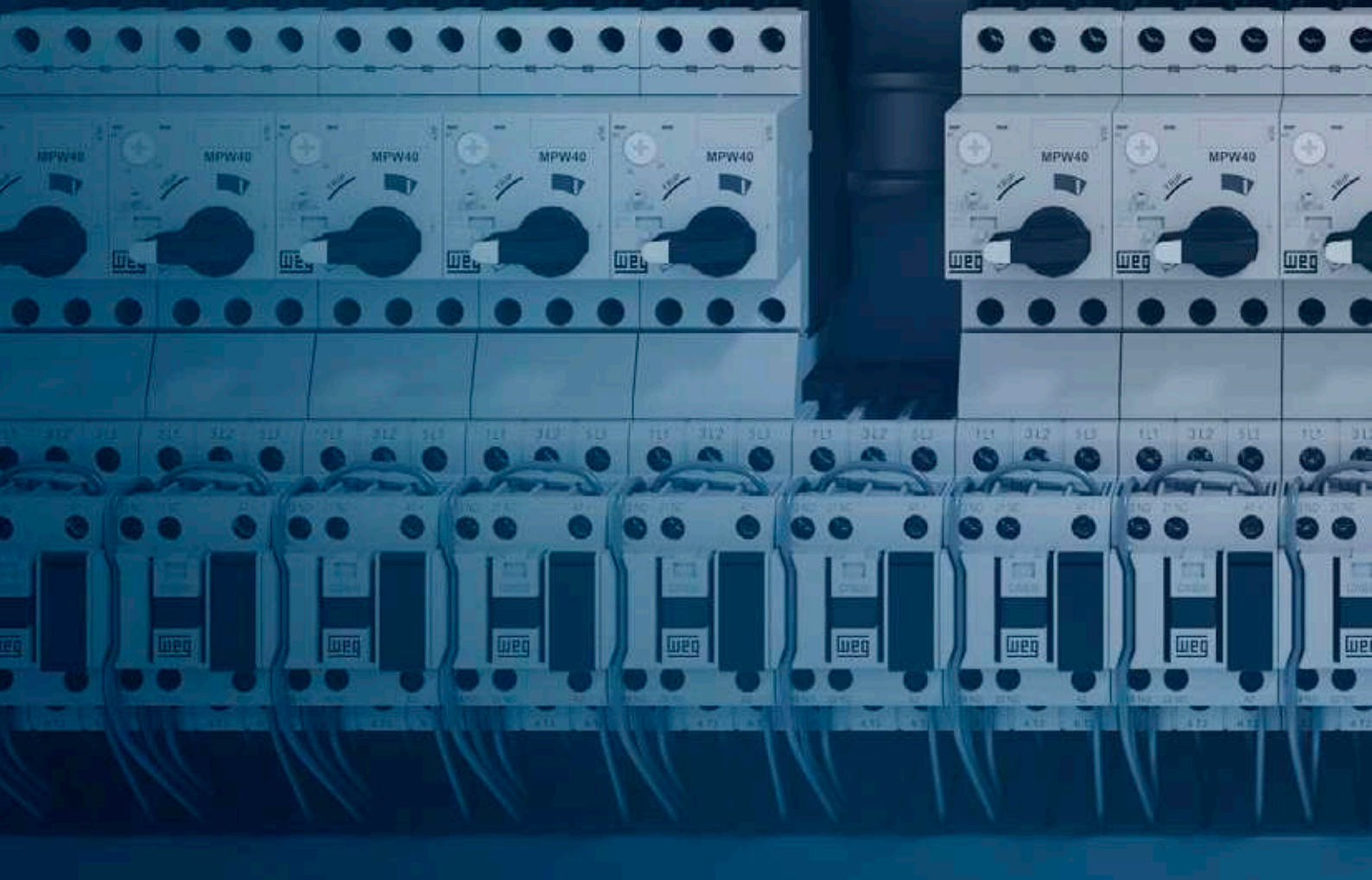

COMPACTOS EN EL TAMAÑO. GIGANTES EN LA TECNOLOGÍA.

Desarrollada de acuerdo con las normas internacionales IEC/EN 60947 y UL 60947, la línea de contactores CWB y CAWB cumple las exigencias mundiales de una amplia gama de aplicaciones industriales.

Principales Características

- Corrientes de 9 a 125 A (AC-3)
- Tensión de alimentación de 12 a 600 V
- Bobinas de bajo consumo
- Producto de dimensiones reducidas
- Contactos auxiliares incorporados (1NA y 1NC)
- Contactores tetrapolares de 25 a 32 A (AC-1)
- Alojamiento para supresores de sobretensión
- Fácil identificación de la tensión de comando
- Enclavamiento mecánico ancho "cero"
- Barramientos *easy connection* para montaje rápido de arranques reversores y estrella-triángulo más compactos
- Permite el montaje de arranques compactos con los guardamotores de la línea MPW y los relés de sobrecarga de la línea RW
- Posibilidad de hasta 6 contactos auxiliares en los contactores de potencia
- Compatibilidad de accesorios en toda la línea CWB
- Contactores auxiliares con ancho de 45 mm y cinco contactos integrados
- Posibilita un montaje rápido en riel DIN 35 mm o por tornillo

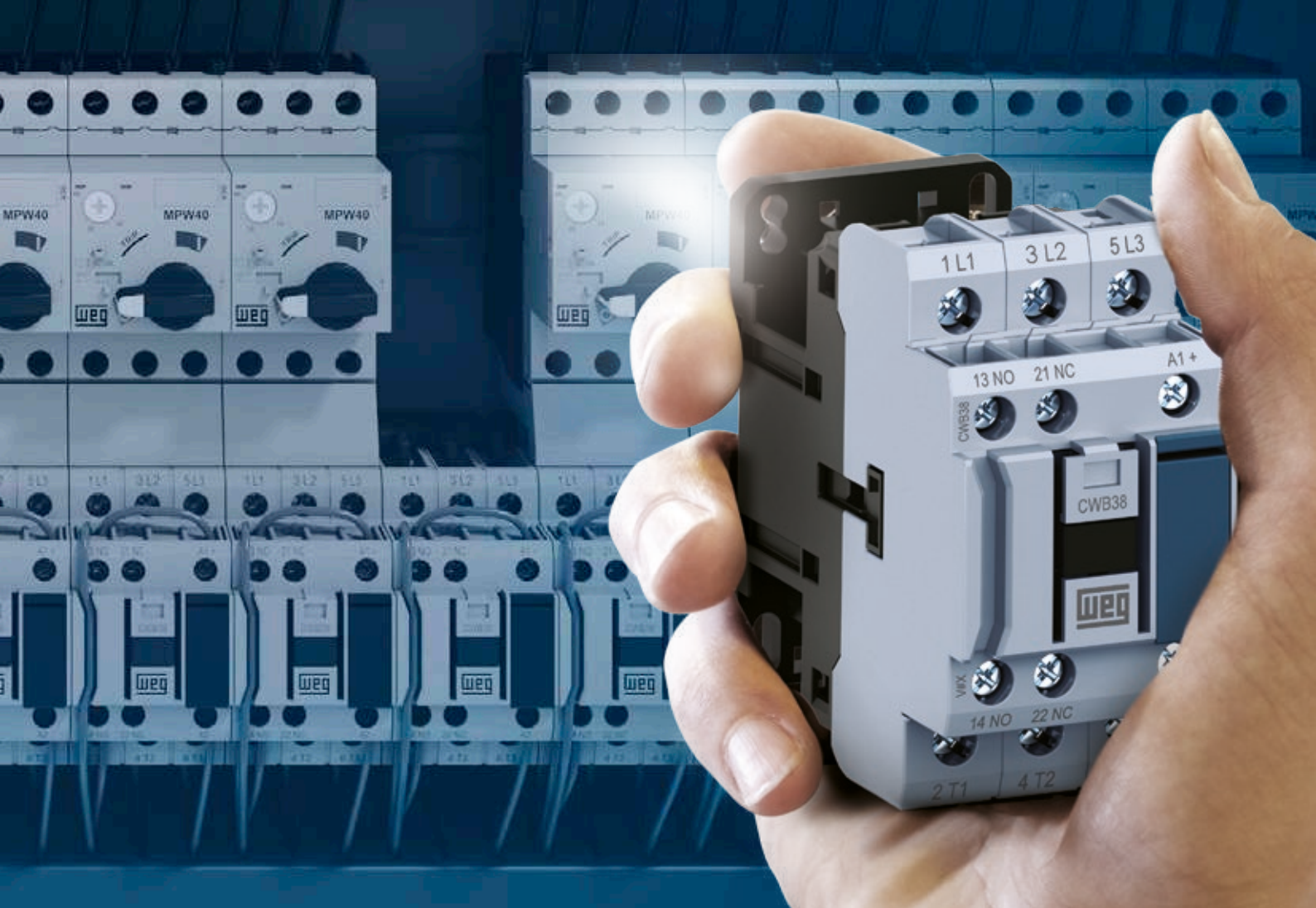

Beneficios



Modulares y compactos



Altamente confiables



Atiende diversas aplicaciones



Calidad reconocida mundialmente



Instalación simplificada



Ahorro de energía

Certificaciones



Comunidad Europea



Canadá y USA



Argentina



SABS - South Africa
Sudáfrica



Colombia



Rusia

Nota: consulte el Departamento de Ventas de WEG Automatización para conocer más sobre las certificaciones disponibles.

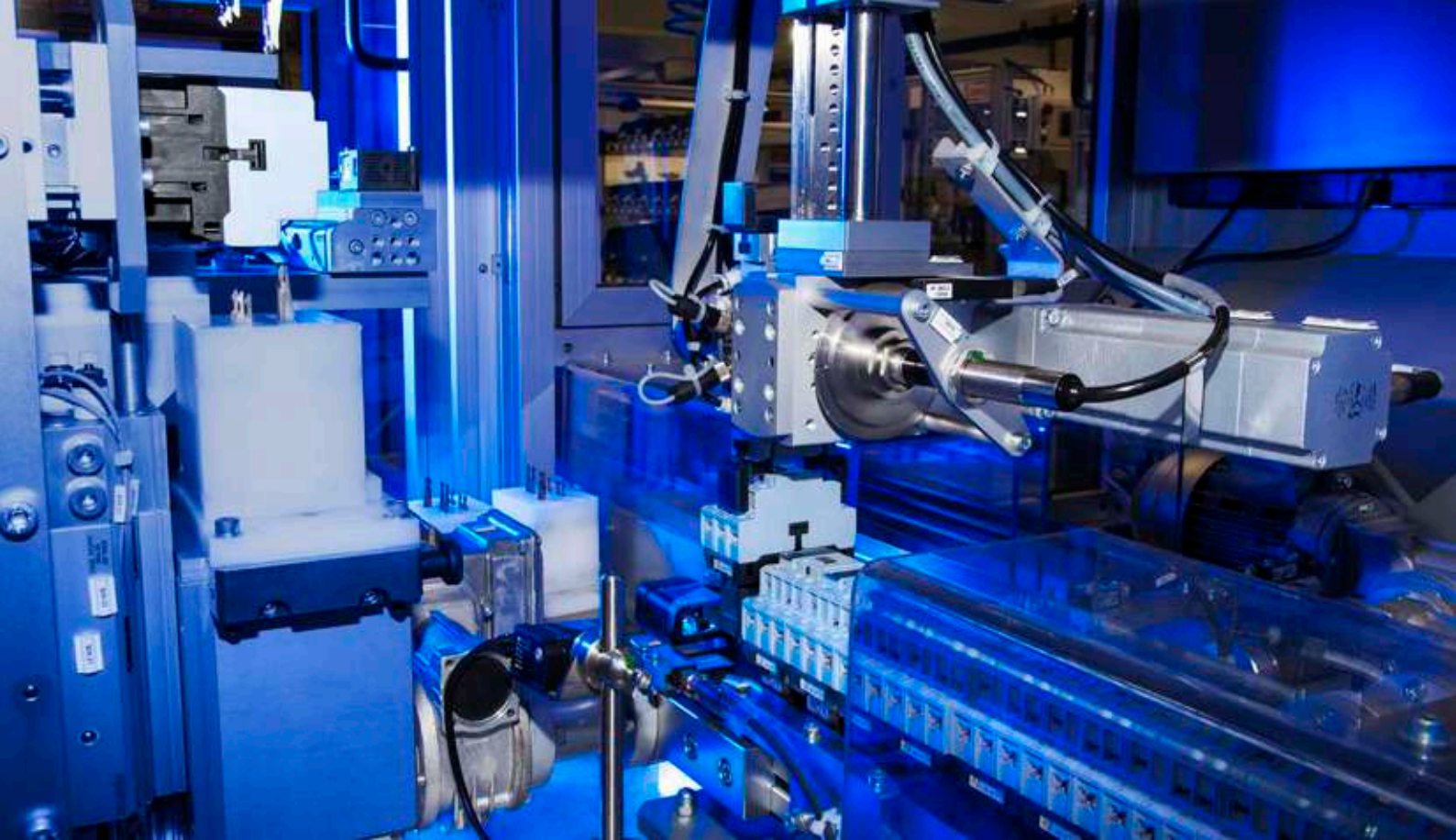

La Tecnología a su Alcance

El empleo de análisis de elementos finitos y *software* de última generación para diseño y simulación de los sistemas electromagnéticos y electromecánico, hace que el contactor CWB tenga un reducido rebote de contactos. El resultado de los esfuerzos del equipo de investigación y desarrollo de WEG garantiza un producto con elevada durabilidad eléctrica y mecánica, en un tamaño compacto y con bajo consumo de energía.

Los contactos eléctricos del CWB son producidos con aleaciones de plata especiales que garantizan excelente conductividad eléctrica y alta confiabilidad de contactos. Durante la operación, el sistema de contactos con cámara de extinción y los puntos de interrupción forman un conjunto eficiente en la extinción de arco eléctrico y reducen el desgaste del contacto de plata, contribuyendo para una elevada durabilidad eléctrica del producto.

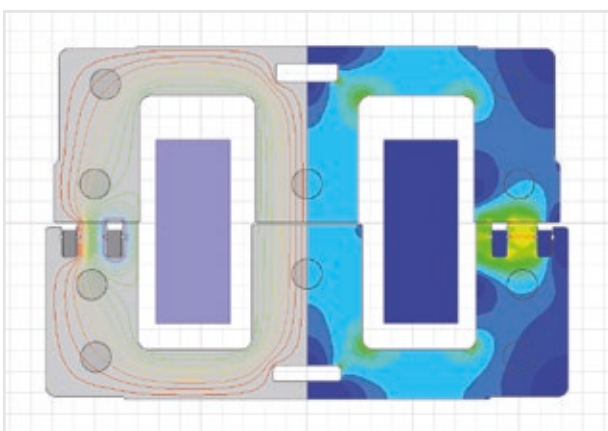

Análisis del sistema electromagnético del CWB

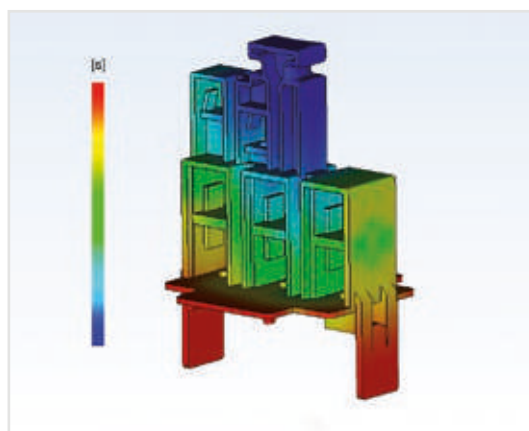

Simulación de fabricación de procesos para garantizar la alta calidad de los componentes inyectados

Fabricados con las mejores materias primas y con componentes de alta calidad, la línea CWB utiliza moldes de inyección y herramientas de estampado de alta precisión, asegurando productos altamente confiables con el mejor costo-beneficio del mercado.

Ahorro de Energía

Bobinas de Bajo Consumo

Las bobinas de bajo consumo de los contactores CWB permiten una operación segura con consumo mínimo de energía de hasta 5,8 W en corriente continua, y hasta 7,5 VA en corriente alterna (para contactores de potencia hasta 38 A y auxiliares). Además del ahorro de energía, el bajo consumo de las bobinas de los contactores permite la utilización de fuentes de alimentación y transformadores de menor potencia. Cuando son correctamente dimensionados y aplicados, los métodos tradicionales de arranque de motores eléctricos, tales como llaves de arranque directo (reversor o no reversor) y estrella- triángulo que usan contactores, son los medios más seguros y de mejor costo-beneficio para conectar y proteger motores eléctricos en baja tensión. Hasta por lo menos 55 kW, las llaves de arranque directo y las llaves de arranque estrella-triángulo que usan contactores aún son el mejor y más común método de arranque en todos los tipos de industria del mundo. Incluso cuando son usados métodos electrónicos para encender y controlar motores, tales como convertidores de frecuencia y arrancadores suaves, los contactores continúan siendo necesarios en combinación con los dispositivos electrónicos. Consecuentemente, se puede imaginar el enorme número de contactores instalados y en operación consumiendo energía en todo el mundo. De esa forma, los contactores CWB son proyectados para operar de manera segura y confiable con el **menor consumo de energía.**

Bobinas CC

Además del bajo consumo de energía, las bobinas CC permiten el control directo de los contactores CWB (hasta 38 A) y CAWB vía CLP o salidas digitales de dispositivos como convertidores de frecuencia o arrancadores suaves, sin necesidad de interfaces a relés.

Consumo de la Bobina Contactor con Operación CC

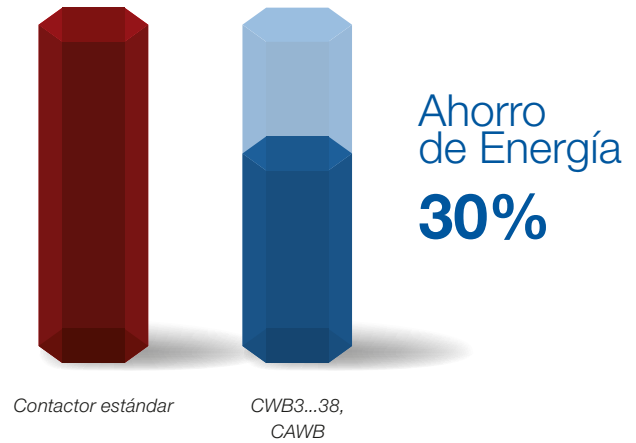

Ecológico 

Fabricados con materiales atóxicos y de bajo impacto en el medio ambiente, la línea de contactores CWB es segura y sustentable, cumpliendo los requisitos internacionales RoHS.

Optimización de Espacio en Tableros Eléctricos

Solución Compacta

Como son compactos, con 45 mm de ancho, disponibles en hasta 38 A (18,5 kW en 380 V AC-3 trifásico), 54 mm de ancho disponibles de 40 a 80 A (37 kW en 380 V AC-3 trifásico), y 72 mm de ancho disponibles de 95 a 125 A (55 kW en 380 V AC-3 trifásico), los contactores CWB llevan a una reducción general en el tamaño de tableros eléctricos, en comparación con soluciones tradicionales de contactores con la misma especificación.

Montaje lado a lado CWB38

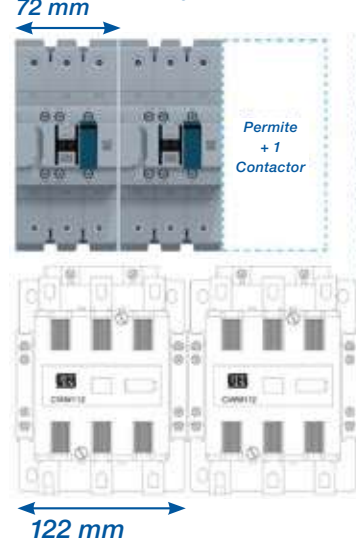
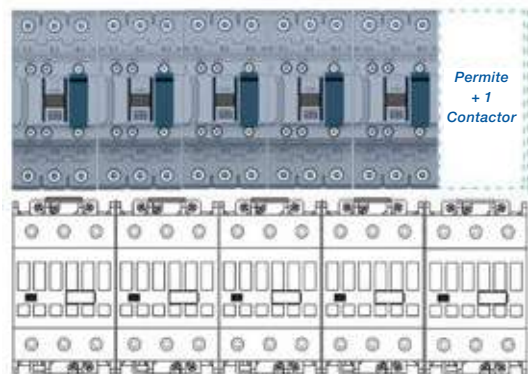
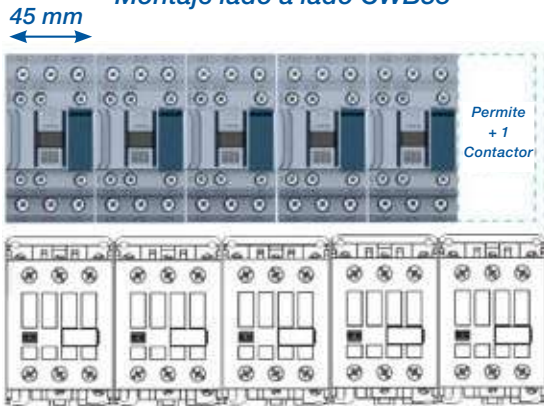

Contactos Auxiliares Incorporados 1NA + 1NC

La configuración de los dos contactos auxiliares incorporados (1NA + 1NC) torna la aplicación de los contactores CWB más flexible en la mayoría de los sistemas de automatización, contribuyendo a la optimización del espacio interno de los tableros eléctricos.



Circuito de Comando Más Simple y Organizado

Para optimizar aun más el espacio en los tableros eléctricos, la línea de contactores CWB tiene un canal frontal para el pasaje de cables de control. Eso puede reducir o eliminar la necesidad de pasaje de cables de control por la parte lateral o frontal de los contactores, proporcionando un montaje "más limpio" y ordenado del circuito de control.

Línea CWB

Contactor estándar

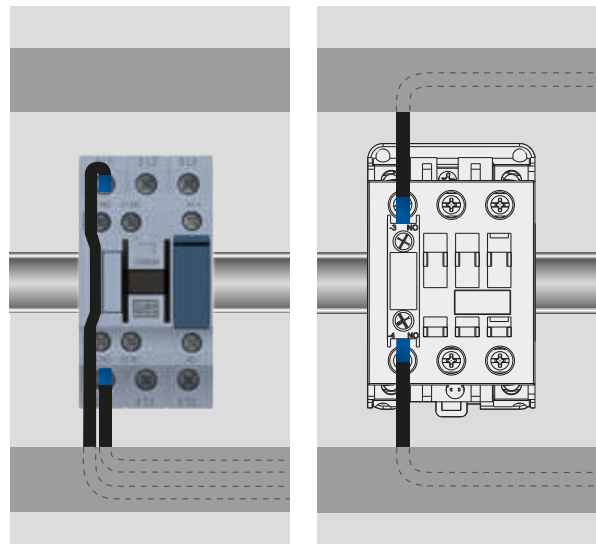

Optimización de Espacio en Tableros Eléctricos

Montaje Simple y Compacto de Bloques Supresores de Sobrecarga

Las bobinas de los contactores CWB operan de manera suave, con bajos niveles de perturbación en los circuitos de comando. No obstante, para reducir aún más las sobretensiones debido a la conmutación de la bobina, fueron desarrollados bloques supresores de sobretensión que reducen, o incluso, eliminan completamente las interferencias no deseadas que pueden ser causadas durante la desconexión de la bobina del contactor. Los bloques supresores de sobretensión son fácilmente montados en los contactores CWB, sin la utilización de herramientas, ni aumento de tamaño del conjunto.



Enclavamiento Mecánico "Cero"

Para aplicaciones que exigen enclavamiento mecánico entre contactores, WEG desarrolló un nuevo sistema mecánico que garantiza un montaje seguro y compacto sin necesidad de ninguna herramienta. El nuevo sistema de enclavamiento mecánico de WEG permite el enclavamiento mecánico entre los contactores de la línea CWB, con espacio lateral adicional "cero", siendo posible montar llaves de arranque reversoras de hasta 125 A.

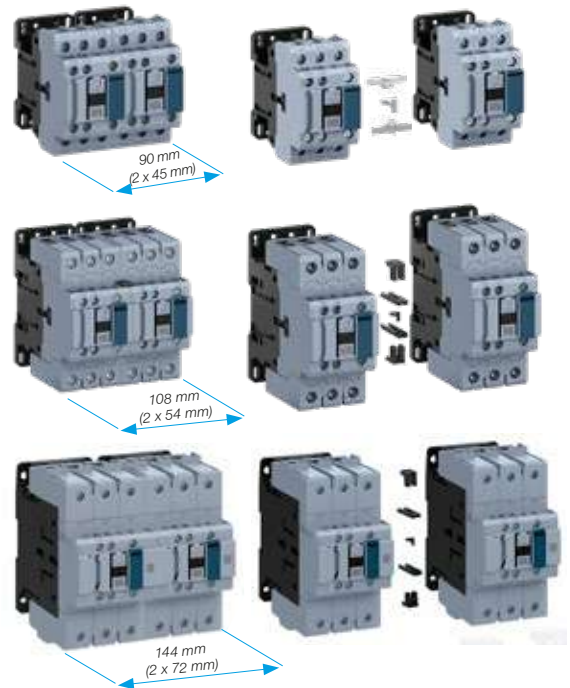

Contactor Operado por Bobina en CA o CC

La línea CWB presenta opciones de bobinas para aplicación en las más variadas tensiones de comando. Los contactores CWB presentan también características que garantizan fácil sustitución de las bobinas CA en las corrientes de 9 a 125 A y CC en las corrientes de 40 a 125 A.



CWB9...38 A
(Bobina CA)



CWB9...38 A (Bobina CC) CWB40...125 A (Todos)

Versiónes tetrapolares

Contactores tetrapolares de 25 a 32 A (AC-1) con la misma anchura que los contactores tripolares (45 mm) y dos contactos auxiliares incluidos.



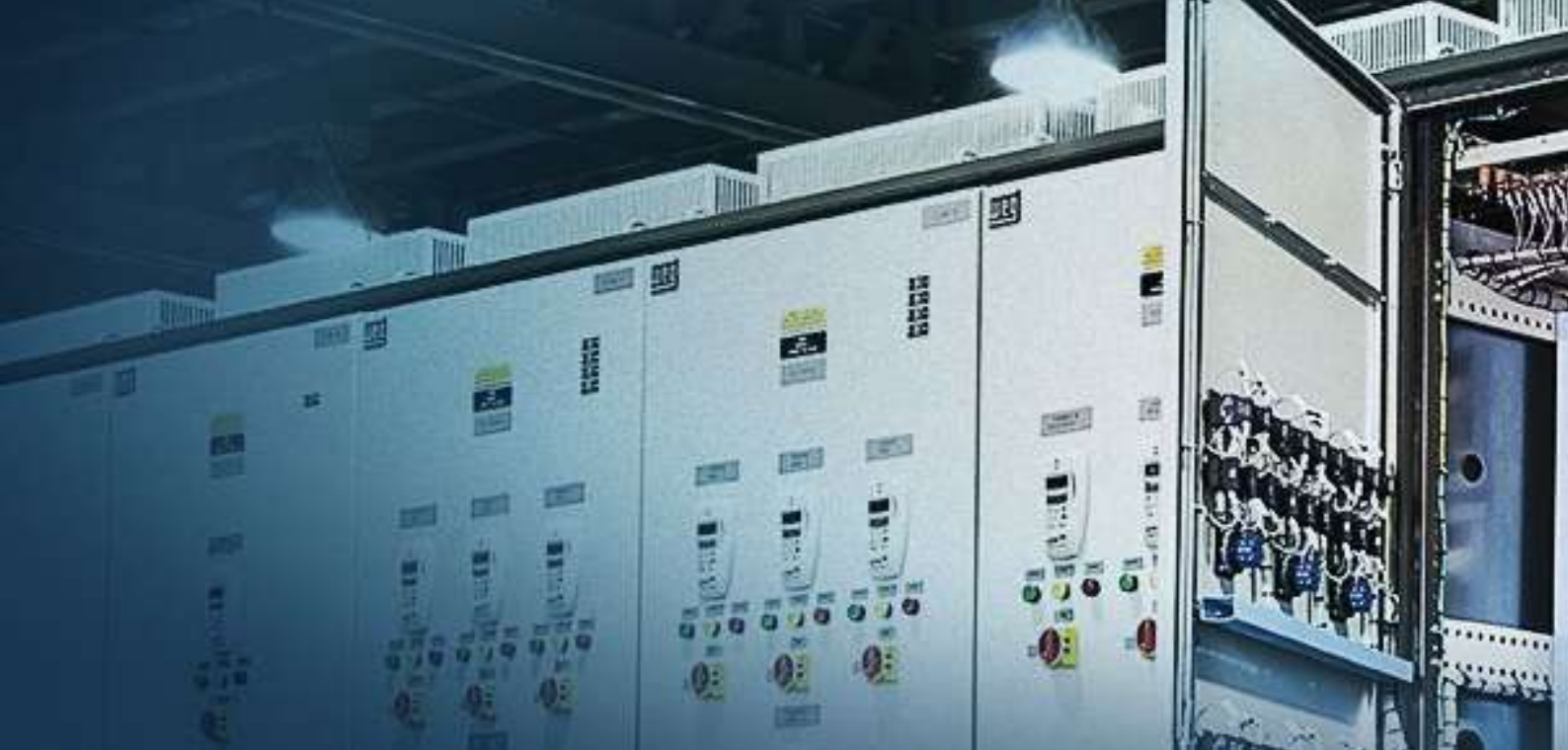

Flexibilidad y Modularidad en el Montaje de Tableros Eléctricos

Barras y Conectores *Easy connection*

La integración armoniosa entre la línea de contactores CWB, relés de sobrecarga y guardamotores permite el montaje simple y rápido de las llaves de arranque compactas, además de conjuntos de protección de motores eléctricos de baja tensión con excelente costo-beneficio. La modularidad y flexibilidad de los barramientos y de los conectores *easy connection* reduce el tiempo de montaje, evitando también posibles errores. Disponible para toda la línea CWB, el sistema *easy connection* permite el montaje combinado con guardamotores y relés de sobrecarga WEG, formando llaves de arranque directo compactas y robustas, llaves de arranque reversoras y no reversoras, además de llaves de arranque estrella-triángulo.

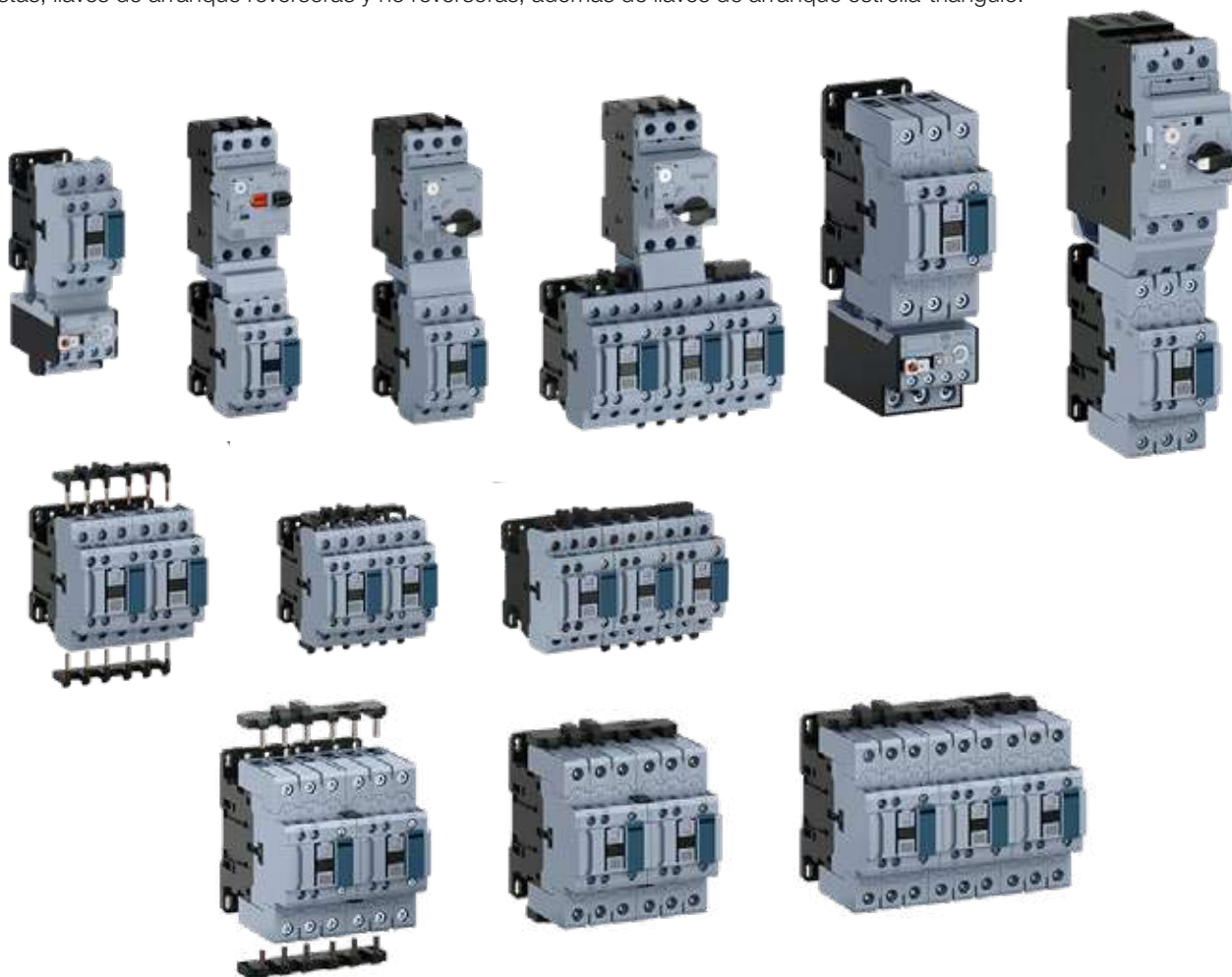



Terminales de Potencia y Comando de Fácil Acceso

Todos los terminales de potencia y mando, ofrecen al usuario un fácil acceso frontal, facilitando la instalación, mediciones e intervenciones para mantenimiento preventivo y correctivo de los conjuntos de arranque.

Bloques de Contactos Adicionales

Además de los contactos auxiliares ya contenidos en los contactores CWB (1NA + 1NC), existe la posibilidad de aumentar la cantidad de éstos, para un total de hasta 6 contactos por medio de adición de bloques de contactos auxiliares, disponibles en versión para encaje frontal (BFB) o lateral (BLB/BLRB). Estos accesorios son compatibles con toda la línea contactores de potencia CWB de 9 A a 125 A y también con los contactores auxiliares CAWB.



Flexibilidad en el Montaje de Tableros

Los contactores CWB pueden ser fácilmente montados en los cuadros utilizando rieles DIN 35 mm o por tornillos, a través de sus orificios oblongos compatibles con las tradicionales líneas de contactores existentes en el mercado.

Características Constructivas

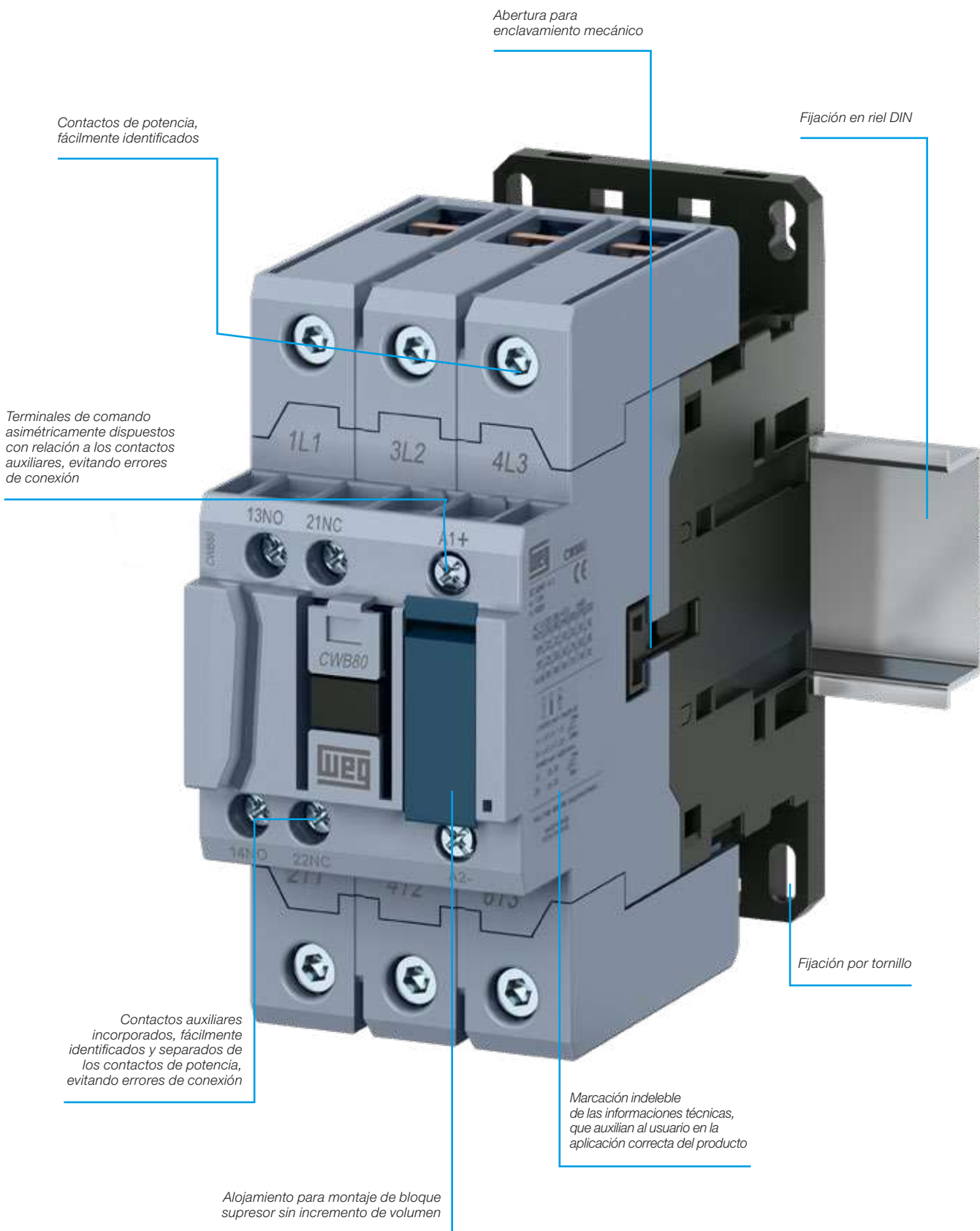

Aplicaciones

Sus características tornan a los contactores CWB aptos para aplicaciones en los más diversos sectores.



Papel & Celulosa



Madera



Cemento



Química y Petroquímica



Minería



Siderurgia



Petróleo & Gas



Sistemas de irrigación y bombeo



Azúcar & Alcohol

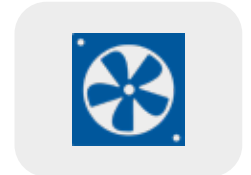

Ventiladores



Construcción Civil



Refrigeración



Máquinas y procesos en general



Elevación de cargas





Automatización





Tabla de Selección

Contadores de Potencia Tripolares de 9 A a 125 A (AC-3)

I_e máx. ($U_e \leq 440$ V)	$I_e = I_{th}$ ($U_e \leq 690$ V) $\theta \leq 55$ °C	Potencia nominal de empleo en AC-3 ¹⁾ Motor trifásico - IV polos - 60 Hz - 1.800 rpm					Contactos auxiliares por contactor		Referencia para completar con la ensión de comando	Peso ²⁾ kg
		220 V 230 V	380 V 400 V	415 V 440 V	500 V	660 V 690 V				
A	A	kW / cv	kW / cv	kW / cv	kW / cv	kW / cv	NA	NF		
9	25	2,2 / 3	4 / 5,5	4,5 / 6	5,5 / 7,5	5,5 / 7,5	1	1	CWB9-11-30♦	0,37
12	25	3 / 4	5,5 / 7,5	6,5 / 8,7	7,5 / 10	7,5 / 10	1	1	CWB12-11-30♦	0,37
18	32	4,5 / 6	7,5 / 10	9,2 / 12,5	10 / 13,4	11 / 15	1	1	CWB18-11-30♦	0,37
25	40	6,5 / 8,7	12,5 / 16,8	12,5 / 16,8	15 / 20	15 / 20	1	1	CWB25-11-30♦	0,41
32	50	7,5 / 10	15 / 20	15 / 20	18,5 / 25	18,5 / 25	1	1	CWB32-11-30♦	0,41
38	50	9,2 / 12,5	18,5 / 25	18,5 / 25	18,5 / 25	18,5 / 25	1	1	CWB38-11-30♦	0,41
40	60	11 / 15	18,5 / 25	22 / 30	22 / 30	30 / 40	1	1	CWB40-11-30♦	0,91
50	90	15 / 20	22 / 30	30 / 40	30 / 40	33 / 44	1	1	CWB50-11-30♦	0,91
65	110	18,5 / 25	30 / 40	37 / 50	37 / 50	37 / 50	1	1	CWB65-11-30♦	0,91
80	110	22 / 30	37 / 50	45 / 60	55 / 75	45 / 60	1	1	CWB80-11-30♦	0,91
95	140	22 / 30	45 / 60	55 / 75	55 / 75	55 / 75	1	1	CWB95-11-30♦	1,62
110	150	30 / 40	55 / 75	55 / 75	55 / 75	55 / 75	1	1	CWB110-11-30♦	1,62
125	175	37 / 50	55 / 75	75 / 100	75 / 100	75 / 100	1	1	CWB125-11-30♦	1,66

NUEVO

Contadores de Potencia Tetrapolares de 25 A a 32 A (AC-1)

$I_e = I_{th}$ ($U_e \leq 690$ V) $\theta \leq 55$ °C	Contactos de potencia		Contactos auxiliares		Referencia para completar con la ensión de comando	Peso ²⁾ kg
						
A	NA	NF	NA	NF		
25	4	0	1	1	CWB9-11-40♦	0,38
25	2	2	1	1	CWB9-11-22♦	0,38
25	0	4	1	1	CWB9-11-04♦ ³⁾	0,38
25	4	0	1	1	CWB12-11-40♦	0,38
25	2	2	1	1	CWB12-11-22♦	0,38
25	0	4	1	1	CWB12-11-04♦ ³⁾	0,38
32	4	0	1	1	CWB18-11-40♦	0,38
32	2	2	1	1	CWB18-11-22♦	0,38
32	0	4	1	1	CWB18-11-04♦ ³⁾	0,38

NUEVO

Sustituya “♦” por el código de la tensión de comando.

Notas: 1) Valores orientativos.



2) Pesos para contactores con circuito de comando en corriente alterna. Para circuito de comando en corriente continua incrementar 0,110 kg a los modelos CWB9...18, 0,120 kg a los modelos CWB25...38 y 0,060 kg a los modelos CWB50...80. Para CWB95/110 con bobina electrónica incrementar 0,010 kg.

3) No disponible en versiones con bobina de corriente continua.



Tabla de Selección

Contactores Auxiliares

le máx. (A)		Contactos auxiliares		Referencia	Peso (kg)
($U_e \leq 230$ V) AC-14 / AC-15	($U_e \leq 24$ V) DC-13	 NA	 NF		
10	4	1	4	CAWB-14-00♦	0,372
10	4	2	3	CAWB-23-00♦	0,372
10	4	3	2	CAWB-32-00♦	0,372
10	4	4	1	CAWB-41-00♦	0,372

Sustituya "♦" por el código de la tensión de comando.

Corrente Alterna (CWB9...110 / CAWB)

Código	D02	D07	D13	D23	D24	D25	D33	D34	D35	D36	D39
V (50/60 Hz)	24	48	110	220	230	240	380	400	415	440	480

Corrente Continua (CWB9...80 / CAWB)

Código	C03	C07	C09	C12	C13	C15
V cc	24	48	60	110	125	220

Corriente Alterna/Corriente Continua con Módulo Electrónico (CWB95...125)

Código	E04	E64	E65	E66
V ca (50/60 Hz) e V cc	24...60 V	-	110...255 V	-

Nota: otras tensiones bajo consulta.

Confiabilidad y Seguridad

Seguridad Contra Toques Accidentales

Todos los terminales de potencia y control de los contactores CWB poseen grado de protección que garantiza total seguridad contra contacto frontal accidental.

Aplicaciones Relacionadas a la Seguridad

En sistemas de automatización de máquinas y equipos es común la utilización de contactores especiales en combinación con relés de seguridad específicos. La línea CWB permite esta combinación, debido a la disposición de los contactos que cumplen las exigencias de la IEC/EN 60947-4-1 Anexo F (Contacto Espejo) e IEC/EN 60947-5-1 Anexo L (Contacto Mecánicamente Conectado).



IEC/EN 60947-5-1
Contactos enclavados
mecánicamente



IEC/EN 60947-4-1
Contacto espejo

Visión General de los Accesorios

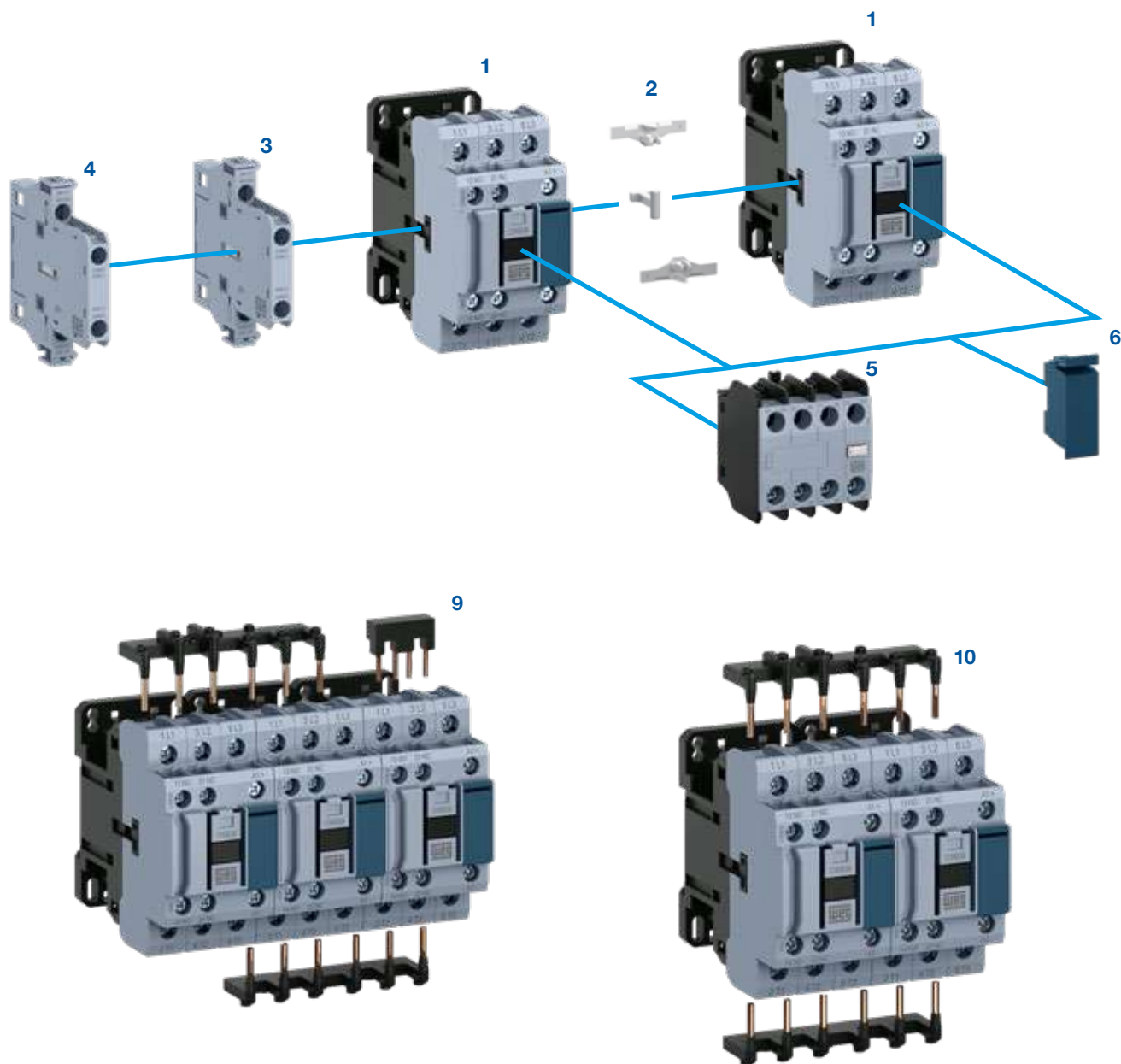

- 1** - Contactores CWB9...38 o CAWB
- 2** - Conjunto de enclavamiento mecánico "cero" (IM1)
- 3** - Bloques de contactos auxiliares laterales BLB
- 4** - Bloques de contactos auxiliares laterales BLRB
- 5** - Bloques de contactos auxiliares frontales BFB
- 6** - Bloques supresores de sobretensión

Visión General de los Accesorios

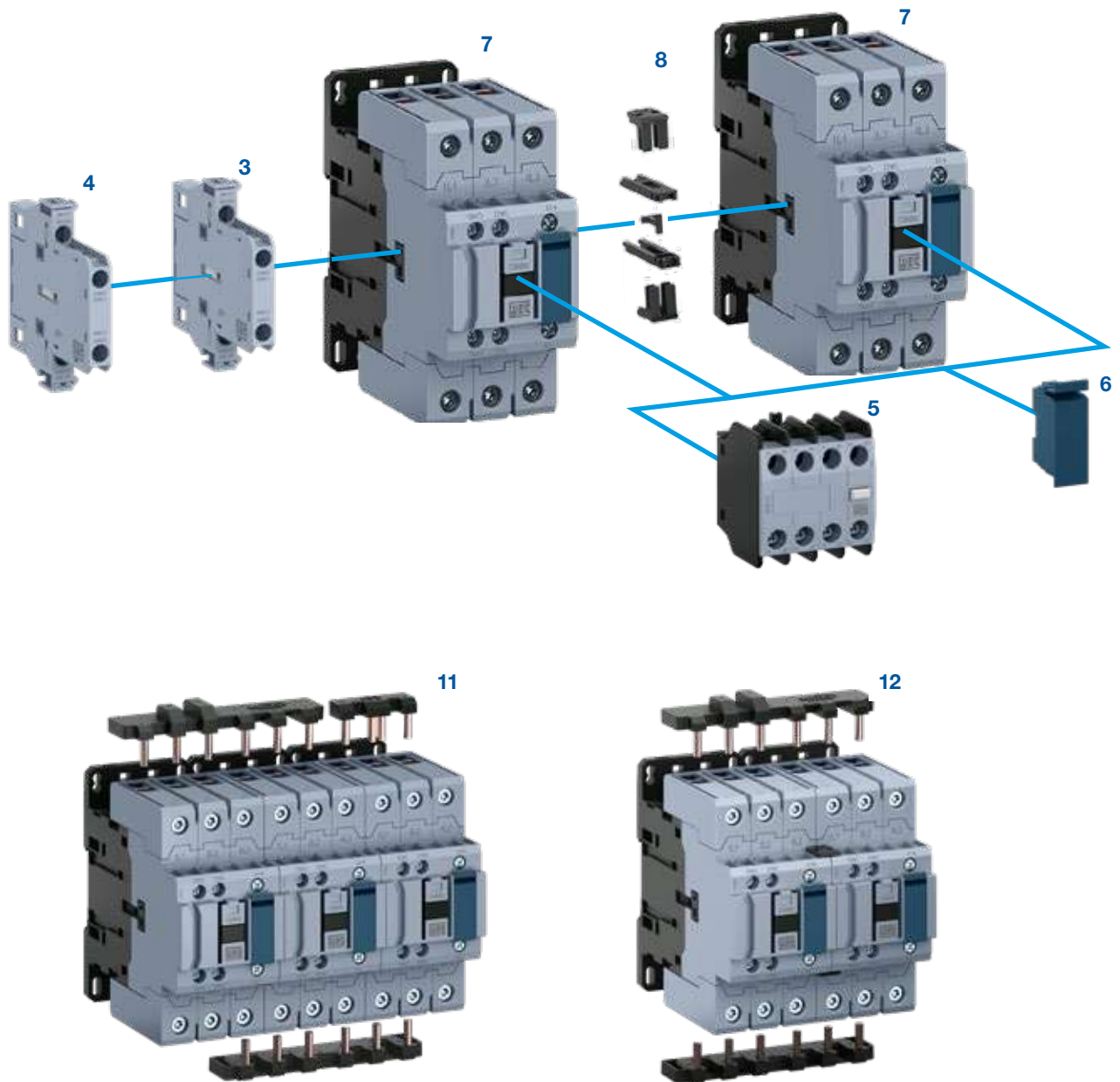

- 7** - Contactores CWB40...80
- 8** - Conjunto de enclavamiento mecánico "cero" (IM2)
- 9** - Barramientos para conexiones rápidas para arranques estrella-triángulo (EC-SD1)
- 10** - Barramientos para conexiones rápidas para arranques reversores (EC-R1)
- 11** - Barramientos para conexiones rápidas para arranques estrella-triángulo (EC-SD2)
- 12** - Barramientos para conexiones rápidas para arranques reversores (EC-R2)

Visión General de los Accesorios

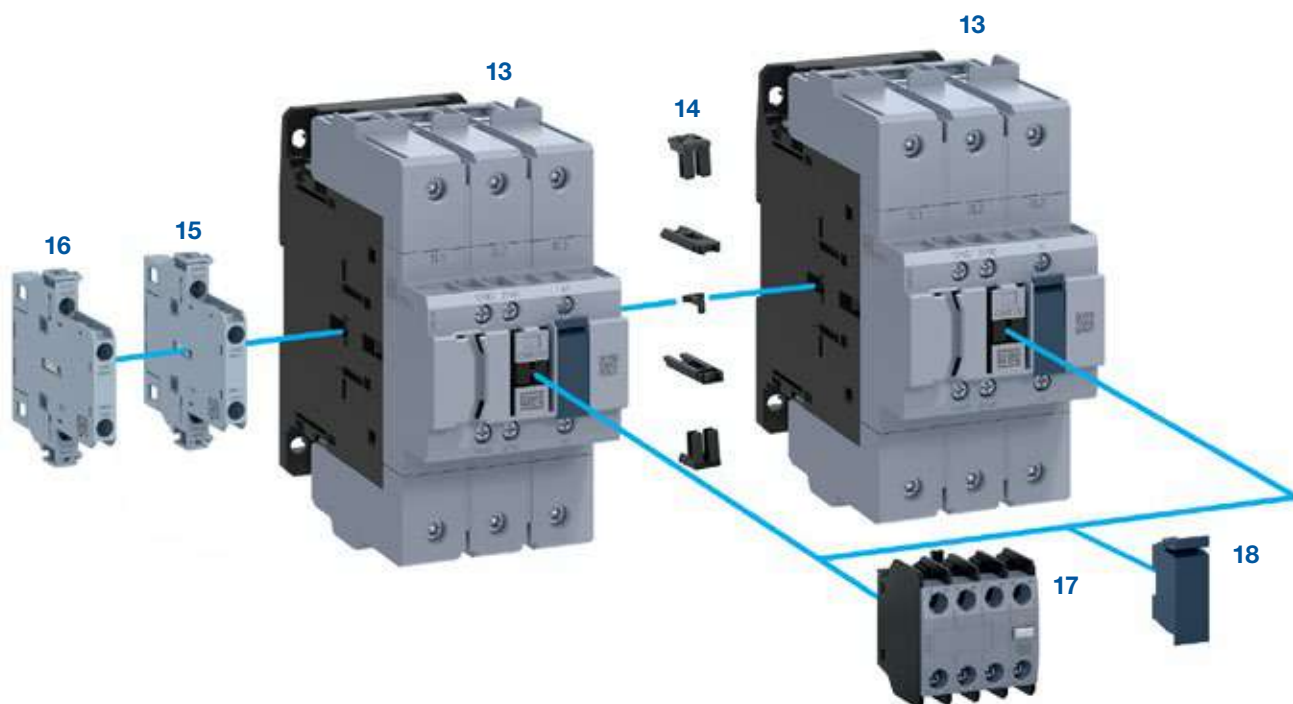

- 13** - Contactores CWB95...125
- 14** - Conjunto de enclavamiento mecánico "cero" (IM2)
- 15** - Bloques de contactos auxiliares laterales BLB
- 16** - Bloques de contactos auxiliares laterales BLRB
- 17** - Bloques de contactos auxiliares frontales BFB
- 18** - Bloques supresores de sobretensión



Accesorios

Bloques de Contactos Auxiliares Frontales

Foto ilustrativa	Para uso con	Num. máx. de contactos adicionales / contactor	Contactos auxiliares		Referencia	Código	Peso kg	
			NA	NC				
	CWB9...125 CAWB	4 contactos	Bloques de contactos de acuerdo con la norma IEC/EN 60947					0,063
			1	1	BFB-11 ¹⁾	12123053		
			2	0	BFB-20	12122434		
			0	2	BFB-02 ¹⁾	12122946		
			2	2	BFB-22 ¹⁾	12123051		
			2 ²⁾	2 ²⁾	BFB-22 EL ²⁾	12771537		
			4	0	BFB-40	12122947		
			0	4	BFB-04 ¹⁾	12123048		
			3	1	BFB-31 ¹⁾	12123049		
			1	3	BFB-13 ¹⁾	12123052		
			Bloques de contactos de acuerdo con la norma EN 50012					0,063
			1	1	BFB-11 EN ¹⁾	12979242		
			2	0	BFB-20 EN	12979240		
			0	2	BFB-02 EN ¹⁾	12979241		
			2	2	BFB-22 EN ¹⁾	12979246		
			4	0	BFB-40 EN	12979243		
			0	4	BFB-04 EN ¹⁾	12979244		
3	1	BFB-31 EN ¹⁾	12979245					
1	3	BFB-13 EN ¹⁾	12979247					

Bloques de Contactos Auxiliares Laterales

Foto ilustrativa	Para uso con	Num. máx. de contactos adicionales / contactor	Contactos auxiliares		Referencia	Código	Peso kg
			NA	NC			
	CWB9...125 CAWB	4 contactos	1	1	BLB-11 ¹⁾	12187899	0,034
			2	0	BLB-20	12187334	
			0	2	BLB-02 ¹⁾	12187898	
			1	1	BLRB-11 ¹⁾³⁾	12230321	
			2	0	BLRB-20 ³⁾	12230319	
			0	2	BLRB-02 ¹⁾³⁾	12230320	

Supresores de Sobrecorriente - Tipo Plug-in

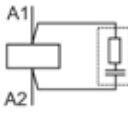
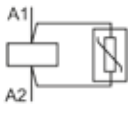
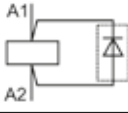
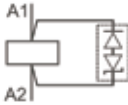
Foto ilustrativa	Para uso con	Tensión	Diagrama	Referencia	Código	Peso kg	
	CWB9...110 CAWB	24...48 V 50/60 Hz		RCBD53	12242511	0,008	
		50...127 V 50/60 Hz		RCBD55	12242512		
		130...250 V 50/60 Hz		RCBD63	12242513		
		12...48 V 50/60 Hz / 12...60 V cc		VRBE49	12242514		
		50...127 V 50/60 Hz / 60...180 V cc		VRBE34	12242515		
		130...250 V 50/60 Hz / 180...300 V cc		VRBE50	12242516		
		277...380 V 50/60 Hz / 300...510 V cc		VRBE41	12242517		
		400...510 V 50/60 Hz		VRBD73	12242558		
		12...600 V cc			DIBC33 ⁴⁾		12242560
		12...250 V cc			DIZBC26 ⁵⁾		12242561

Notas: 1) Cumplen los requisitos de la IEC/EN 60947-4-1 sobre contactos espejo y los requisitos de la IEC/EN 60947-5-1 sobre contactos mecánicamente conectados.

2) Contienen 1 contacto normalmente abierto adelantado (NAa), 1 contacto normalmente cerrado retardado (NCr), 1 contacto normalmente abierto (NA) y 1 contacto normalmente cerrado (NC).



3) Para montaje lateral de 2 bloques de contactos auxiliares-laterales, en el mismo lado del contactor.

4) Contactores montados con bloque supresor DIB aumentaran en 6 veces el tiempo de abertura. No utilizar con bloques de contactos auxiliares BFB o BLB que contengan contactos NC.

5) Contactores montados con bloque supresor DIZB aumentaran en 4 veces el tiempo de abertura.

Accesorios

Intertravamento Mecánico

Foto ilustrativa	Para uso con	Descripción	Referencia	Código	Peso kg
	CWB9...38 CAWB	conjunto de montaje para enclavamiento de dos contactores de igual carcasa. Encaje a través de <i>snaps</i> sin utilización de herramientas.	IM1	12244300	0,004
	CWB40...125		IM2	13765620	

Conjunto de Fácil Conexión (Easy Connection) de los Terminales de Potencia para Arranques Reversores

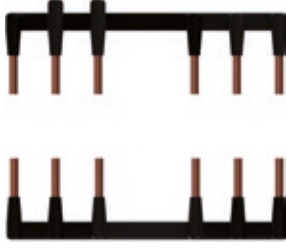
Foto ilustrativa	Para uso con	Potencia nominal de empleo para arranque reversor (régimen AC-4) para motor trifásico IV polos - 60 Hz - 1.800 pm			Referencia	Código	Peso kg
	K1=K2	220 V kW / cv	380 V kW / cv	440 V kW / cv			
	CWB9	1,5 / 2,0	2,2 / 3,0	2,2 / 3,0	EC-R1	12241229	0,042
	CWB12	1,5 / 2,0	3,7 / 5,0	3 / 4,1			
	CWB18	2,2 / 3,0	4 / 5,4	3,7 / 5,0			
	CWB25	3 / 4,1	5,5 / 7,5	5,5 / 7,5			
	CWB32	4 / 5,4	7,5 / 10,2	7,5 / 10,2			
	CWB38	4 / 5,4	7,5 / 10,2	7,5 / 10,2	EC-R2	13619637	0,073
	CWB40	4,5 / 6,1	9,2 / 12,5	11 / 14,9			
	CWB50	5,5 / 7,5	11 / 14,9	12 / 14,9			
	CWB65	7,5 / 10,2	15 / 20,4	15 / 20,4			
	CWB80	11 / 14,9	18,5 / 25,1	22 / 29,9			





Diagrama eléctrico

Accesorios

Conjunto de Fácil Conexión (Easy Connection) de los Terminales de Potencia para Arranques Estrella-Triángulo

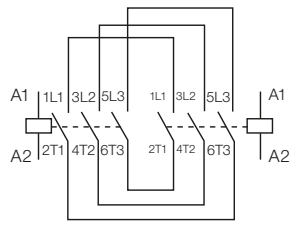
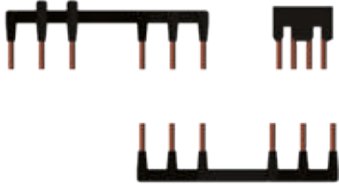
Foto ilustrativa	Para uso con		Potencia nominal de empleo en AC-3 Motor trifásico - IV polos - 60 Hz - 1.800 rpm			Referencia	Código	Peso kg
	K1=K2	K3	220 V kW / cv	380 V kW / cv	440 V kW / cv			
	CWB9	CWB9	3,7 / 5	7,5 / 10	7,5 / 10	EC-SD1	12241230	0,046
	CWB12	CWB9	5,5 / 7,5	9,2 / 12,5	11 / 14,9			
	CWB18	CWB12	7,5 / 10	15 / 20	15 / 20			
	CWB25	CWB18	12,5 / 17	22 / 30	22 / 30			
	CWB32	CWB18	15 / 20	22 / 30	30 / 40			
	CWB38	CWB25	18,5 / 25	30 / 40	37 / 50			
	CWB50	CWB40	22 / 30	45 / 60	55 / 75	EC-SD2	13619635	0,036
	CWB65	CWB40	30 / 40	55 / 75	-			
	CWB80	CWB50	37 / 50	-	75 / 100			





Diagrama eléctrico

Bobinas de Reposición para Contactores¹⁾

Foto ilustrativa	Para uso con	Tipo do mando	Referencia para completar con la tensión de mando	Código	Peso kg
	CWB9...38 CAWB	CA	BRB-38 ♦	Bajo consulta	0,08
	CWB40...80	CA	BRB-80 ♦	Bajo consulta	0,09
		CC	BRB-80 ♦	Bajo consulta	0,40
	CWB95/110	CA	BRB-110 ♦	Bajo consulta	0,15
	CWB95...125	CA/CC ¹⁾	BRB-125 ♦	Bajo consulta	0,15

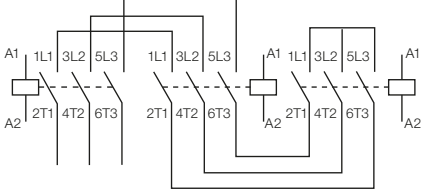
Nota: 1) Suministro con módulo electrónico integrado.

Sustituya "♦" por el código de la tensión de comando.

Corriente Alterna (CWB9...110/CAWB)

Código	D02	D07	D13	D23	D24	D25	D33	D34	D35	D36	D39
V (50/60 Hz)	24	48	110	220	230	240	380	400	415	440	480

Corriente Continua (CWB9...80/CAWB)

Código	C03	C07	C09	C12	C13	C15
V cc	24	48	60	110	125	220

Corriente Alterna/Corriente Continua con Módulo Electrónico (CWB95...125)

Código	E04	E64	E65	E66
V ca (50/60 Hz) e V cc	24...60 V	-	110...255 V	-

Formas de Aplicación

Arranque de Motores

Con los contactores CWB, guardamotores MPW y relés de sobrecarga RW, WEG ofrece una línea completa de llaves de arranque compactas que se destacan en el mercado.

Fácil Instalación

- Contactores, relés de sobrecarga y guardamotores con diseño compacto
- Barras *easy-connection* para arranques directo, reversor y estrella-triángulo, ahorrando tiempo de montaje
- Fácil combinación entre todos los componentes de las llaves de arranque
- Contactores con contactos auxiliares 1NA + 1NC incorporados

Optimización del Tablero

- Bloques de contactos laterales de 9 mm de ancho
- Llaves de arranque compactas
- Enclavamiento mecánico “cero” sin agregar espacio lateral
- Componentes simples y confiables

Fácil Operación

- Alto rendimiento y confiabilidad para una amplia variedad de aplicaciones
- Ahorro de energía
- Sin corrientes de pico para contactores con bobina CC hasta 38 A
- Protecciones de sobrecarga y de cortocircuito integradas (cuando se utiliza MPW)

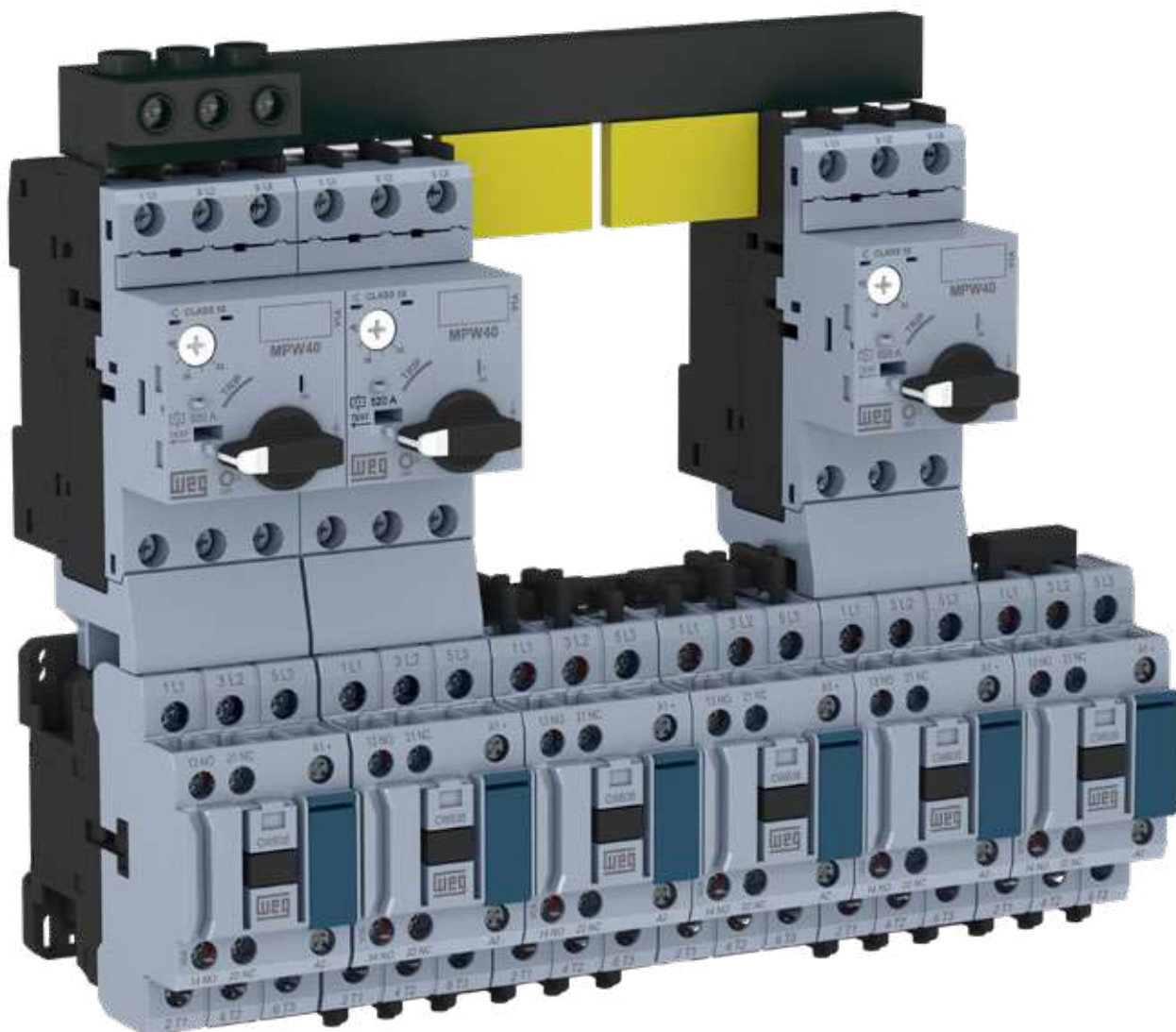

Arranques Directos

Contactor CWB + Relé de Sobrecarga Térmico RW

- Maniobra remota de cargas
- Protección contra sobrecarga
- Sensibilidad a falta de fase
- Clase de disparo 10
- Compensación de temperatura
- Permite montaje en riel DIN mediante fijación de sólo un componente
- Permite *reset* manual/local o automático



Corriente del motor (A)	Contactor AC-3		Relé de sobrecarga		Fusible
	Referencia	Máxima corriente nominal AC-3 (A)	Referencia	Rango de ajuste de corriente I (A)	Fusible máximo (gL/gG) (coordinación tipo 1) (A)
0,28...0,4	CWB9-11-30♦	9	RW27-2D3-D004	0,28...0,4	2
0,43...0,63	CWB9-11-30♦	9	RW27-2D3-C063	0,43...0,63	2
0,56...0,8	CWB9-11-30♦	9	RW27-2D3-D008	0,56...0,8	2
0,8...1,2	CWB9-11-30♦	9	RW27-2D3-D012	0,8...1,2	4
1,2...1,8	CWB9-11-30♦	9	RW27-2D3-D018	1,2...1,8	6
1,8...2,8	CWB9-11-30♦	9	RW27-2D3-D028	1,8...2,8	6
2,8...4	CWB9-11-30♦	9	RW27-2D3-U004	2,8...4	10
4...6,3	CWB9-11-30♦	9	RW27-2D3-D063	4...6,3	16
5,6...8	CWB9-11-30♦	9	RW27-2D3-U008	5,6...8	20
7...9	CWB9-11-30♦	9	RW27-2D3-U010	7...10	25
8...12	CWB12-11-30♦	12	RW27-2D3-D125	8...12,5	25
10...15	CWB18-11-30♦	18	RW27-2D3-U015	10...15	35
11...17	CWB18-11-30♦	18	RW27-2D3-U017	11...17	40
15...23	CWB25-11-30♦	25	RW27-2D3-U023	15...23	50
22...32	CWB32-11-30♦	32	RW27-2D3-U032	22...32	63
32...40	CWB38-11-30♦	38	RW27-2D3-U040	32...40	90
25...40	CWB40-11-30♦	40	RW67-5D3-U040	25...40	80
32...50	CWB50-11-30♦	50	RW67-5D3-U050	32...50	100
40...57	CWB65-11-30♦	65	RW67-5D3-U057	40...57	100
50...63	CWB65-11-30♦	65	RW67-5D3-U063	50...63	100
57...70	CWB80-11-30♦	80	RW67-5D3-U070	57...70	125
63...80	CWB80-11-30♦	80	RW67-5D3-U080	63...80	125
63...80	CWB95-11-30♦	95	RW117-3D3-U080	63...80	200
75...95	CWB95-11-30♦	95	RW117-3D3-U097	75...97	200
90...110	CWB110-11-30♦	110	RW117-3D3-U112	90...112	250
110...125	CWB125-11-30♦	125	RW117-3D3-U140	110...140	315

Notas: Valores de referencia válidos para tensiones de operación hasta 440 V, altitud hasta 2.000 m, rango de temperatura ambiente de -20 °C a +55 °C, y la máxima frecuencia de maniobras hasta 15 operaciones/hora.
Para otras condiciones, verificar los datos técnicos de cada componente.

Sustituya "♦" por el código de la tensión de comando.

Corriente Alterna (CWB9...110/CAWB)

Código	D02	D07	D13	D23	D24	D25	D33	D34	D35	D36	D39
V (50/60 Hz)	24	48	110	220	230	240	380	400	415	440	480

Corriente Continua (CWB9...80/CAWB)

Código	C03	C07	C09	C12	C13	C15
V cc	24	48	60	110	125	220

Corriente Alterna/Corriente Continua con Módulo Electrónico (CWB95...125)

Código	E04	E64	E65	E66
V ca (50/60 Hz) y V cc	24...60 V	-	110...255 V	-

Arranques Directos

Contactor CWB + Guardamotor MPW

- Maniobra remota de cargas
- Protección contra sobrecarga
- Sensibilidad a falta de fase
- Compensación de temperatura
- Permite montaje en riel DIN mediante fijación de solamente un componente
- Permite reset manual/local
- Cumple la función de aislamiento y seccionamiento
- Protección contra cortocircuito
- Alta capacidad de interrupción de cortocircuito
- Disparador de cortocircuito fijo en 13 x lu



Corriente del motor (A)	Contactor AC-3		Guardamotor			Accesorios
	Referencia	Máxima corriente nominal AC-3 (A)	Referencia	Rango de ajuste de corriente I (A)	Disparo magnético instantáneo (Im) (A)	Conector
0,1...0,16	CWB9-11-30 ♦	9	MPW18-3-C016	0,1...0,16	2,0	ECCMP-18B38 (CWB - Bobina CA)
0,16...0,25	CWB9-11-30 ♦	9	MPW18-3-C025	0,16...0,25	3,2	
0,25...0,4	CWB9-11-30 ♦	9	MPW18-3-D004	0,25...0,4	5,2	
0,4...0,63	CWB9-11-30 ♦	9	MPW18-3-C063	0,4...0,63	8,1	
0,63...1	CWB9-11-30 ♦	9	MPW18-3-U001	0,63...1	13	
1...1,6	CWB9-11-30 ♦	9	MPW18-3-D016	1...1,6	20,8	
1,6...2,5	CWB9-11-30 ♦	9	MPW18-3-D025	1,6...2,5	32,5	
2,5...4	CWB9-11-30 ♦	9	MPW18-3-U004	2,5...4	52	
4...6,3	CWB9-11-30 ♦	9	MPW18-3-D063	4...6,3	81,9	
6,3...10	CWB12-11-30 ♦	12	MPW18-3-U010	6,3...10	130	
10...16	CWB18-11-30 ♦	18	MPW18-3-U016	10...16	208	
16...18	CWB18-11-30 ♦	18	MPW18-3-U020	16...20	260	
0,1...0,16	CWB9-11-30 ♦	9	MPW40-3-C016	0,1...0,16	2	ECCMP-40B38 (CWB - Bobina CA) ECCMP-40B38DC (CWB - Bobina CC)
0,16...0,25	CWB9-11-30 ♦	9	MPW40-3-C025	0,16...0,25	3,2	
0,25...0,4	CWB9-11-30 ♦	9	MPW40-3-D004	0,25...0,4	5,2	
0,4...0,63	CWB9-11-30 ♦	9	MPW40-3-C063	0,4...0,63	8,1	
0,63...1	CWB9-11-30 ♦	9	MPW40-3-U001	0,63...1	13	
1...1,6	CWB9-11-30 ♦	9	MPW40-3-D016	1...1,6	20,8	
1,6...2,5	CWB9-11-30 ♦	9	MPW40-3-D025	1,6...2,5	32,5	
2,5...4	CWB9-11-30 ♦	9	MPW40-3-U004	2,5...4	52	
4...6,3	CWB9-11-30 ♦	9	MPW40-3-D063	4...6,3	81,9	
6,3...10	CWB12-11-30 ♦	12	MPW40-3-U010	6,3...10	130	
10...16	CWB18-11-30 ♦	18	MPW40-3-U016	10...16	208	
16...20	CWB25-11-30 ♦	25	MPW40-3-U020	16...20	260	
20...25	CWB25-11-30 ♦	25	MPW40-3-U025	20...25	325	
25...32	CWB32-11-30 ♦	32	MPW40-3-U032	25...32	416	
32...38	CWB38-11-30 ♦	38	MPW40-3-U040	32...40	520	
32...40	CWB40-11-30 ♦	40	MPW80-3-U040	32...40	520	
40...50	CWB50-11-30 ♦	50	MPW80-3-U050	40...50	650	
55...65	CWB65-11-30 ♦	65	MPW80-3-U065	55...65	845	
65...80	CWB80-11-30 ♦	80	MPW80-3-U080	65...80	1.040	
55...75	CWB95-11-30 ♦	95	MPW100-3-U075	55...75	975	
70...90	CWB95-11-30 ♦	95	MPW100-3-U090	70...90	1.170	
80...95	CWB95-11-30 ♦	95	MPW100-3-U100	80...100	1.300	
80...100	CWB110-11-30 ♦	110	MPW100-3-U100	80...100	1.300	

Notas: Valores de referencia válidos para tensiones de operación hasta 440 V, altitud hasta 2.000 m, rango de temperatura ambiente de -20 °C a +55 °C, y la máxima frecuencia de maniobras hasta 15 operaciones/hora. Para otras condiciones, verificar los datos técnicos de cada componente.

Sustituya “♦” por el código de la tensión de comando.

Corriente Alterna (CWB9...110/CAWB)

Código	D02	D07	D13	D23	D24	D25	D33	D34	D35	D36	D39
V (50/60 Hz)	24	48	110	220	230	240	380	400	415	440	480

Corriente Continua (CWB9...80/CAWB)

Código	C03	C07	C09	C12	C13	C15
V cc	24	48	60	110	125	220

Corriente Alterna/Corriente Continua con Módulo Electrónico (CWB95...125)

Código	E04	E64	E65	E66
V ca (50/60 Hz) y V cc	24...60 V	-	110...255 V	-

Arranques Reversores

Contadores CWB + Relé de Sobrecarga Térmico RW

- Maniobra remota de cargas
- Protección contra sobrecarga
- Sensibilidad a falta de fase
- Clase de disparo 10
- Compensación de temperatura
- Permite montaje en riel DIN mediante fijación de los contactores
- Permite reset manual/local o automático

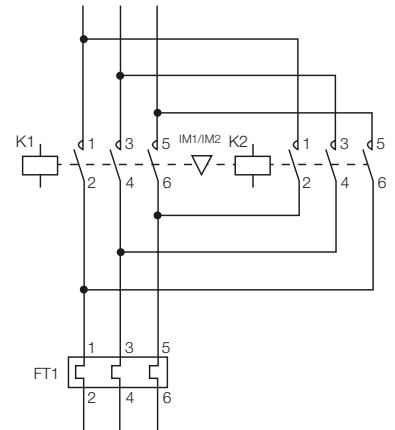

Corriente del motor (A)	Contactor AC-3		Relé de sobrecarga		Accesorios		Fusible
	Referencia	Máxima corriente nominal AC-3 (A)	Referencia	Rango de ajuste de corriente I (A)	Kit de enclavamiento mecánico	Barramiento easy-connection	Fusible máximo (gL/gG) (coordinación tipo 1) (A)
0,28...0,4	CWB9-11-30 ♦	9	RW27-2D3-D004	0,28...0,4	IM1	EC-R1	2
0,43...0,63	CWB9-11-30 ♦	9	RW27-2D3-C063	0,43...0,63			2
0,56...0,8	CWB9-11-30 ♦	9	RW27-2D3-D008	0,56...0,8			2
0,8...1,2	CWB9-11-30 ♦	9	RW27-2D3-D012	0,8...1,2			4
1,2...1,8	CWB9-11-30 ♦	9	RW27-2D3-D018	1,2...1,8			6
1,8...2,8	CWB9-11-30 ♦	9	RW27-2D3-D028	1,8...2,8			6
2,8...4	CWB9-11-30 ♦	9	RW27-2D3-U004	2,8...4			10
4...6,3	CWB9-11-30 ♦	9	RW27-2D3-D063	4...6,3			16
5,6...8	CWB9-11-30 ♦	9	RW27-2D3-U008	5,6...8			20
7...9	CWB12-11-30 ♦	12	RW27-2D3-U010	7...10			25
8...12	CWB25-11-30 ♦	25	RW27-2D3-D125	8...12,5			25
10...15	CWB25-11-30 ♦	25	RW27-2D3-U015	10...15			35
11...17	CWB25-11-30 ♦	25	RW27-2D3-U017	11...17			40
15...23	CWB25-11-30 ♦	25	RW27-2D3-U023	15...23			50
22...32	CWB32-11-30 ♦	32	RW27-2D3-U032	22...32	63		
32...38	CWB38-11-30 ♦	38	RW27-2D3-U040	32...40	90		
25...40	CWB40-11-30 ♦	40	RW67-5D3-U040	25...40	EC-R2	80	
32...50	CWB50-11-30 ♦	50	RW67-5D3-U050	32...50		100	
40...57	CWB65-11-30 ♦	65	RW67-5D3-U057	40...57		100	
50...63	CWB65-11-30 ♦	65	RW67-5D3-U063	50...63		100	
57...70	CWB80-11-30 ♦	80	RW67-5D3-U070	57...70		125	
63...80	CWB80-11-30 ♦	80	RW67-5D3-U080	63...80		125	
63...80	CWB95-11-30 ♦	95	RW117-3D3-U080	63...80		200	
75...95	CWB95-11-30 ♦	95	RW117-3D3-U097	75...97		200	
90...110	CWB110-11-30 ♦	110	RW117-3D3-U112	90...112		250	
110...125	CWB125-11-30 ♦	125	RW117-3D3-U140	110...140		315	

Notas: Valores de referencia válidos para tensiones de operación hasta 440 V, altitud hasta 2.000 m, rango de temperatura ambiente de -20 °C a +55 °C, y la máxima frecuencia de maniobras hasta 15 operaciones/hora.
Para otras condiciones, verificar los datos técnicos de cada componente.

Sustituya “♦” por el código de la tensión de comando.

Corriente Alterna (CWB9...110/CAWB)

Código	D02	D07	D13	D23	D24	D25	D33	D34	D35	D36	D39
V (50/60 Hz)	24	48	110	220	230	240	380	400	415	440	480

Corriente Continua (CWB9...80/CAWB)

Código	C03	C07	C09	C12	C13	C15
V cc	24	48	60	110	125	220

Corriente Alterna/Corriente Continua con Módulo Electrónico (CWB95...125)

Código	E04	E64	E65	E66
V ca (50/60 Hz) y V cc	24...60 V	-	110...255 V	-

Arranques Reversores

Contadores CWB + Guardamotor MPW

- Maniobra remota de cargas
- Protección contra sobrecarga
- Sensibilidad a falta de fase
- Compensación de temperatura
- Permite montaje en riel DIN mediante fijación de solamente un componente¹⁾
- Permite reset manual/local
- Cumple la función de aislamiento y seccionamiento
- Protección contra cortocircuito
- Alta capacidad de interrupción de cortocircuito
- Disparador de cortocircuito fijo en 13 x lu

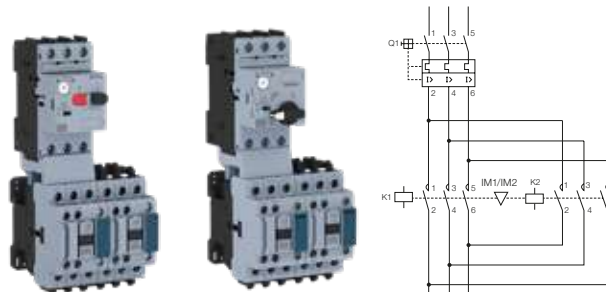

Nota: 1) Para llaves de arranque reversoras o estrella-triángulo hacer la fijación de los contactores por tornillo.

Corriente del motor (A)	Contactor AC-3		Guardamotor			Accesorios		
	Referencia	Máxima corriente nominal AC-3 (A)	Referencia	Rango de ajuste de corriente I (A)	Disparo magnético instantáneo (Im) (A)	Conector	Barramiento easy-connection	Kit de enclavamiento mecánico
0,1...0,16	CWB9-11-30 ♦	9	MPW18-3-C016	0,1...0,16	2,0	ECCMP-18B38 (CWB - Bobina CA)	EC-R1	IM1
0,16...0,25	CWB9-11-30 ♦	9	MPW18-3-C025	0,16...0,25	3,2			
0,25...0,4	CWB9-11-30 ♦	9	MPW18-3-D004	0,25...0,4	5,2			
0,4...0,63	CWB9-11-30 ♦	9	MPW18-3-C063	0,4...0,63	8,1			
0,63...1	CWB9-11-30 ♦	9	MPW18-3-U001	0,63...1	13			
1...1,6	CWB9-11-30 ♦	9	MPW18-3-D016	1...1,6	20,8			
1,6...2,5	CWB9-11-30 ♦	9	MPW18-3-D025	1,6...2,5	32,5			
2,5...4	CWB9-11-30 ♦	9	MPW18-3-U004	2,5...4	52			
4...6,3	CWB9-11-30 ♦	9	MPW18-3-D063	4...6,3	81,9			
6,3...10	CWB12-11-30 ♦	12	MPW18-3-U010	6,3...10	130			
10...16	CWB18-11-30 ♦	18	MPW18-3-U016	10...16	208			
16...20	CWB25-11-30 ♦	25	MPW18-3-U020	16...20	260			
0,1...0,16	CWB9-11-30 ♦	9	MPW40-3-C016	0,1...0,16	2	ECCMP-40B38 (CWB - Bobina CA) ECCMP-40B38DC (CWB - Bobina CC)	EC-R1	IM1
0,16...0,25	CWB9-11-30 ♦	9	MPW40-3-C025	0,16...0,25	3,2			
0,25...0,4	CWB9-11-30 ♦	9	MPW40-3-D004	0,25...0,4	5,2			
0,4...0,63	CWB9-11-30 ♦	9	MPW40-3-C063	0,4...0,63	8,1			
0,63...1	CWB9-11-30 ♦	9	MPW40-3-U001	0,63...1	13			
1...1,6	CWB9-11-30 ♦	9	MPW40-3-D016	1...1,6	20,8			
1,6...2,5	CWB9-11-30 ♦	9	MPW40-3-D025	1,6...2,5	32,5			
2,5...4	CWB9-11-30 ♦	9	MPW40-3-U004	2,5...4	52			
20...25	CWB25-11-30 ♦	25	MPW40-3-U025	20...25	325			
25...32	CWB32-11-30 ♦	32	MPW40-3-U032	25...32	416			
32...38	CWB38-11-30 ♦	38	MPW40-3-U040	32...40	520			
32...40	CWB40-11-30 ♦	40	MPW80-3-U040	32...40	520			
40...50	CWB50-11-30 ♦	50	MPW80-3-U050	40...50	650	ECCMP-80B80 (CWB - Bobina CA y CC)	EC-R2	IM2
50...65	CWB65-11-30 ♦	65	MPW80-3-U065	50...65	845			
65...80	CWB80-11-30 ♦	80	MPW80-3-U080	65...80	1.040			
70...90	CWB95-11-30 ♦	95	MPW100-3-U090	70...90	1.170			
80...95	CWB95-11-30 ♦	95	MPW100-3-U100	80...100	1.300			
80...100	CWB110-11-30 ♦	110	MPW100-3-U100	80...100	1.300	-	-	IM2

Notas: Valores de referencia válidos para tensiones de operación hasta 440 V, altitud hasta 2.000 m, rango de temperatura ambiente de -20 °C a +55 °C, y la máxima frecuencia de maniobras hasta 15 operaciones/hora.
Para otras condiciones, verificar los datos técnicos de cada componente.

Sustituya “♦” por el código de la tensión de comando.

Corriente Alterna (CWB9...110/CAWB)

Código	D02	D07	D13	D23	D24	D25	D33	D34	D35	D36	D39
V (50/60 Hz)	24	48	110	220	230	240	380	400	415	440	480

Corriente Continua (CWB9...80/CAWB)

Código	C03	C07	C09	C12	C13	C15
V cc	24	48	60	110	125	220

Corriente Alterna/Corriente Continua con Módulo Electrónico (CWB95...125)

Código	E04	E64	E65	E66
V ca (50/60 Hz) y V cc	24...60 V	-	110...255 V	-

Arranques Estrella-Triángulo

Contactor CWB + Relé de Sobrecarga Térmico RW

- Maniobra remota de cargas
- Protección contra sobrecarga
- Sensibilidad a falta de fase
- Clase de disparo 10
- Compensación de temperatura
- Permite montaje en riel DIN mediante fijación de los contactores
- Permite *reset* manual/local o automático

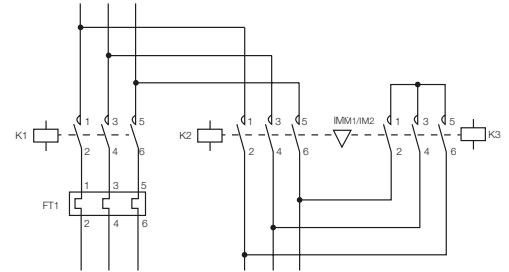

Corriente del motor (A)	Contactor AC-3		Relé de sobrecarga		Accesorios			Fusible
	Contactor Δ (K1 e K2)	Contactor Y (K3)	Referencia	Rango de ajuste corriente I (A)	Kit de enclavamiento mecánico	Barramiento easy-connection	Relé temporizador Y-Δ	Fusible máximo (gL/gG Coordinación tipo 1)
0,5...0,7	CWB9-11-30 ♦	CWB9-11-30 ♦	RW27-2D3-D004	0,28...0,4	IM1	EC-SD1	RTW17-G02	2
0,7...1,1	CWB9-11-30 ♦	CWB9-11-30 ♦	RW27-2D3-C063	0,4...0,63				2
1,1...1,4	CWB9-11-30 ♦	CWB9-11-30 ♦	RW27-2D3-D008	0,63...0,8				2
1,4...2,1	CWB9-11-30 ♦	CWB9-11-30 ♦	RW27-2D3-D012	0,8...1,2				4
2,1...3,1	CWB9-11-30 ♦	CWB9-11-30 ♦	RW27-2D3-D018	1,2...1,8				6
3,1...4,8	CWB9-11-30 ♦	CWB9-11-30 ♦	RW27-2D3-D028	1,8...2,8				6
4,8...6,9	CWB9-11-30 ♦	CWB9-11-30 ♦	RW27-2D3-U004	2,8...4				10
6,9...10,9	CWB9-11-30 ♦	CWB9-11-30 ♦	RW27-2D3-D063	4...6,3				16
9,6...13,8	CWB9-11-30 ♦	CWB9-11-30 ♦	RW27-2D3-U008	5,6...8				20
12,1...17,2	CWB12-11-30 ♦	CWB9-11-30 ♦	RW27-2D3-U010	7...10				25
13,8...21,6	CWB18-11-30 ♦	CWB9-11-30 ♦	RW27-2D3-D125	8...12,5				25
17,2...25,9	CWB18-11-30 ♦	CWB9-11-30 ♦	RW27-2D3-U015	10...15				35
19...29,3	CWB18-11-30 ♦	CWB12-11-30 ♦	RW27-2D3-U017	11...17				40
25,9...39,7	CWB25-11-30 ♦	CWB18-11-30 ♦	RW27-2D3-U023	15...23				50
37,9...55,2	CWB32-11-30 ♦	CWB25-11-30 ♦	RW27-2D3-U032	22...32				63
55,4...65,5	CWB38-11-30 ♦	CWB25-11-30 ♦	RW27-2D3-U040	32...40				90
43,1...69	CWB40-11-30 ♦	CWB40-11-30 ♦	RW67- 5D3 -U040	25...40				80
55,4...86,2	CWB50-11-30 ♦	CWB40-11-30 ♦	RW67- 5D3 -U050	32...50	100			
69...98,3	CWB65-11-30 ♦	CWB40-11-30 ♦	RW67- 5D3 -U057	40...57	100			
86,2...108,6	CWB65-11-30 ♦	CWB40-11-30 ♦	RW67- 5D3 -U063	50...63	100			
98,3...120	CWB80-11-30 ♦	CWB40-11-30 ♦	RW67- 5D3 -U070	57...70	125			
109,1...138,4	CWB80-11-30 ♦	CWB50-11-30 ♦	RW67- 5D3 -U080	63...80	125			
109,1...138,5	CWB95-11-30 ♦	CWB95-11-30 ♦	RW117-3D3-U080	63...80	200			
129,9...164,5	CWB95-11-30 ♦	CWB95-11-30 ♦	RW117-3D3-U097	75...97	200			
155,8...190,5	CWB110-11-30 ♦	CWB95-11-30 ♦	RW117-3D3-U112	90...112	250			
190,5...216,5	CWB125-11-30 ♦	CWB95-11-30 ♦	RW117-3D3-U140	110...140	315			

Notas: Valores de referencia válidos para tensiones de operación hasta 440 V, altitud hasta 2.000 m, rango de temperatura ambiente de -20 °C a +55 °C, y la máxima frecuencia de maniobras até 15 operaciones/hora.
Para otras condiciones, verificar los datos técnicos de cada componente.
El temporizador electrónico no está siendo mostrado en la figura.

Sustituya "♦" por el código de la tensión de comando.

Corriente Alterna (CWB9...110/CAWB)

Código	D02	D07	D13	D23	D24	D25	D33	D34	D35	D36	D39
V (50/60 Hz)	24	48	110	220	230	240	380	400	415	440	480

Corriente Continua (CWB9...80/CAWB)

Código	C03	C07	C09	C12	C13	C15
V cc	24	48	60	110	125	220

Corriente Alterna/Corriente Continua con Módulo Electrónico (CWB95...125)

Código	E04	E64	E65	E66
V ca (50/60 Hz) y V cc	24...60 V	-	110...255 V	-

Arranques Estrella-Triángulo

Contadores CWB + Guardamotor MPW18

- Maniobra remota de cargas
- Protección contra sobrecarga
- Sensibilidad a falta de fase
- Compensación de temperatura
- Permite montaje en riel DIN mediante fijación de solamente un componente¹⁾
- Permite reset manual/local
- Cumple función de aislamiento y seccionamiento
- Protección contra cortocircuito
- Alta capacidad de interrupción de cortocircuito
- Disparador de cortocircuito fijo en 13 x I_n

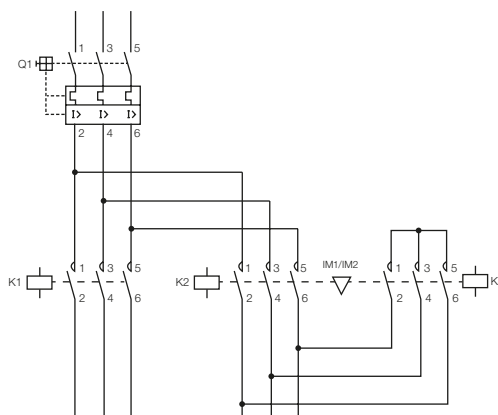

Nota: 1) Para llaves de arranque reversor o estrella-triángulo, hacer la fijación de los contactores por tornillo.

Corriente del motor (A)	Contactor AC-3		Guardamotor			Accesorios			
	Contactor Δ (K1 y K2)	Contactor Y (K3)	Referencia	Rango de ajuste corriente I (A)	Disparo magnético instantáneo I _m (A)	Conector	Kit de enclavamiento mecánico	Barramiento easy-connection	Relé temporizador Y-Δ
0,1...0,16	CWB9-11-30♦	CWB9-11-30♦	MPW18-3-C016	0,1...0,16	2,0	ECCMP-18B38 (CWB - Bobina CA)	IM1	EC-SD1	RTW17-G02
0,16...0,25	CWB9-11-30♦	CWB9-11-30♦	MPW18-3-C025	0,16...0,25	3,2				
0,25...0,4	CWB9-11-30♦	CWB9-11-30♦	MPW18-3-D004	0,25...0,4	5,2				
0,4...0,63	CWB9-11-30♦	CWB9-11-30♦	MPW18-3-C063	0,4...0,63	8,1				
0,63...1	CWB9-11-30♦	CWB9-11-30♦	MPW18-3-U001	0,63...1	13				
1...1,6	CWB9-11-30♦	CWB9-11-30♦	MPW18-3-D016	1...1,6	20,8				
1,6...2,5	CWB9-11-30♦	CWB9-11-30♦	MPW18-3-D025	1,6...2,5	32,5				
2,5...4	CWB9-11-30♦	CWB9-11-30♦	MPW18-3-U004	2,5...4	52				
4...6,3	CWB9-11-30♦	CWB9-11-30♦	MPW18-3-D063	4...6,3	81,9				
6,3...10	CWB9-11-30♦	CWB9-11-30♦	MPW18-3-U010	6,3...10	130				
10...16	CWB12-11-30♦	CWB9-11-30♦	MPW18-3-U016	10...16	208				
12...18	CWB12-11-30♦	CWB9-11-30♦	MPW18-3-U018	12...18	260				

Notas: Valores de referencia válidos para tensiones de operación hasta 440 V, altitud hasta 2.000 m, rango de temperatura ambiente de -20 °C a +55 °C, y la máxima frecuencia de maniobras hasta 15 operaciones/hora. Para otras condiciones, verificar los datos técnicos de cada componente. El temporizador electrónico no está siendo mostrado en la figura.

Sustituya "♦" por el código de la tensión de comando.

Códigos de tensión de bobinas	D02	D07	D13	D15	D17	D77	D23	D24	D25	D33	D34	D35	D36
V (50/60 Hz)	24	48	110	120	127	208	220	230	240	380	400	415	440

Códigos de tensión de bobinas	C03	C07	C09	C12	C13	C15
V cc	24	48	60	110	125	220

Arranques Estrella-Triángulo

Contadores CWB + Guardamotor MPW40/MPW80/MPW100

- Maniobra remota de cargas
- Protección contra sobrecarga
- Sensibilidad a falta de fase
- Compensación de temperatura
- Permite montaje en riel DIN mediante fijación de solamente un componente¹⁾
- Permite reset manual/local
- Cumple la función de aislamiento y seccionamiento
- Protección contra cortocircuito
- Alta capacidad de interrupción de cortocircuito
- Disparador de cortocircuito fijo en 13 x lu

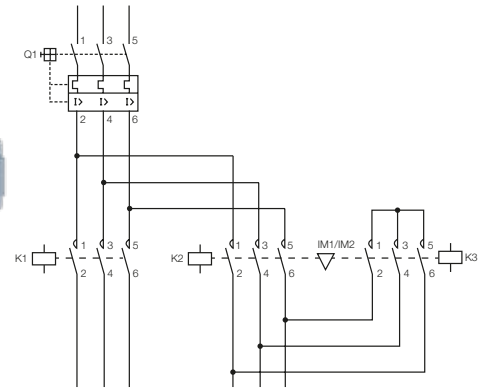

Nota: 1) Para llaves de arranque reversoras o estrella-triángulo hacer la fijación de los contactores por tornillo.

Corriente del motor (A)	Contactor AC-3		Guardamotor			Accesorios			
	Contactor Δ (K1 y K2)	Contactor Y (K3)	Referencia	Rango de ajuste corriente I (A)	Disparo magnético instantáneo Im (A)	Conector	Kít de enclavamiento mecánico	Barramiento easy-connection	Relé temporizador Y-Δ
0,1...0,16	CWB9-11-30◆	CWB9-11-30◆	MPW40-3-C016	0,1...0,16	2,0	ECCMP-40B38 (CWB - Bobina CA) ECCMP-40B38DC (CWB - Bobina CC)	IM1	EC-SD1	RTW17-G02
0,16...0,25	CWB9-11-30◆	CWB9-11-30◆	MPW40-3-C025	0,16...0,25	3,2				
0,25...0,4	CWB9-11-30◆	CWB9-11-30◆	MPW40-3-D004	0,25...0,4	5,2				
0,4...0,63	CWB9-11-30◆	CWB9-11-30◆	MPW40-3-C063	0,4...0,63	8,1				
0,63...1	CWB9-11-30◆	CWB9-11-30◆	MPW40-3-U001	0,63...1	13				
1...1,6	CWB9-11-30◆	CWB9-11-30◆	MPW40-3-D016	1...1,6	20,8				
1,6...2,5	CWB9-11-30◆	CWB9-11-30◆	MPW40-3-D025	1,6...2,5	32,5				
2,5...4	CWB9-11-30◆	CWB9-11-30◆	MPW40-3-U004	2,5...4	52				
4...6,3	CWB9-11-30◆	CWB9-11-30◆	MPW40-3-D063	4...6,3	81,9				
6,3...10	CWB9-11-30◆	CWB9-11-30◆	MPW40-3-U010	6,3...10	130				
10...16	CWB12-11-30◆	CWB9-11-30◆	MPW40-3-U016	10...16	208				
16...20	CWB12-11-30◆	CWB9-11-30◆	MPW40-3-U020	16...20	260				
20...25	CWB18-11-30◆	CWB9-11-30◆	MPW40-3-U025	20...25	325				
25...32	CWB25-11-30◆	CWB12-11-30◆	MPW40-3-U032	25...32	416				
32...40	CWB25-11-30◆	CWB18-11-30◆	MPW40-3-U040	32...40	520				
40...50	CWB32-11-30◆	CWB18-11-30◆	MPW80-3-U050	40...50	650				
50...65	CWB38-11-30◆	CWB25-11-30◆	MPW80-3-U065	50...65	845				
32...40	CWB40-11-30◆	CWB40-11-30◆	MPW80-3-U040	32...40	520	ECCMP-80B80 (CWB - Bobina CA y CC)	IM2	EC-SD2	
40...50	CWB40-11-30◆	CWB40-11-30◆	MPW80-3-U050	40...50	650				
50...65	CWB40-11-30◆	CWB40-11-30◆	MPW80-3-U065	50...65	845				
65...80	CWB50-11-30◆	CWB40-11-30◆	MPW80-3-U080	65...80	1.040				
55...75	CWB50-11-30◆	CWB40-11-30◆	MPW100-3-U075	55...75	975				
80...95	CWB65-11-30◆	CWB40-11-30◆	MPW100-3-U090	70...90	1.170				
80...100	CWB65-11-30◆	CWB40-11-30◆	MPW100-3-U100	80...100	1.300	-			

Notas: Valores de referencia válidos para tensiones de operación hasta 440 V, altitud hasta 2.000 m, rango de temperatura ambiente de -20 °C a +55 °C, y la máxima frecuencia de manobras hasta 15 operaciones/hora.

Para otras condiciones, verificar los datos técnicos de cada componente. El temporizador electrónico no está siendo mostrado en la figura.

Sustituya "◆" por el código de la tensión de comando.

Códigos de tensión de bobinas	D02	D07	D13	D15	D17	D77	D23	D24	D25	D33	D34	D35	D36
V (50/60 Hz)	24	48	110	120	127	208	220	230	240	380	400	415	440

Códigos de tensión de bobinas	C03	C07	C09	C12	C13	C15
V cc	24	48	60	110	125	220

Control de Iluminación

Contadores para Maniobra de Circuitos de Iluminación

■ Circuito Monofásico

Número total de lámparas exhibidas en la imagen a seguir.

■ Circuito Trifásico Conectado en Delta

Número total de lámparas exhibidas en la imagen a seguir, multiplicado por 1,73 y distribuidas en 3 cantidades iguales.

■ Circuito Trifásico Conectado en Estrella

Número total de lámparas exhibidas en la imagen a seguir, multiplicado por 3 y distribuidas en 3 cantidades iguales.

Diagramas

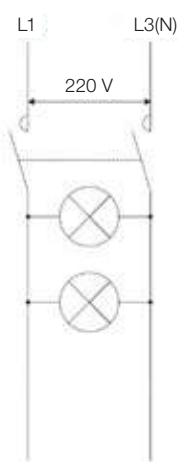

Circuito monofásico

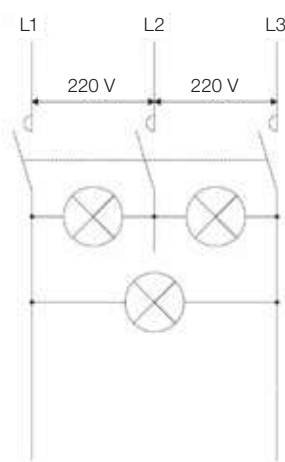

Circuito trifásico conectado en delta

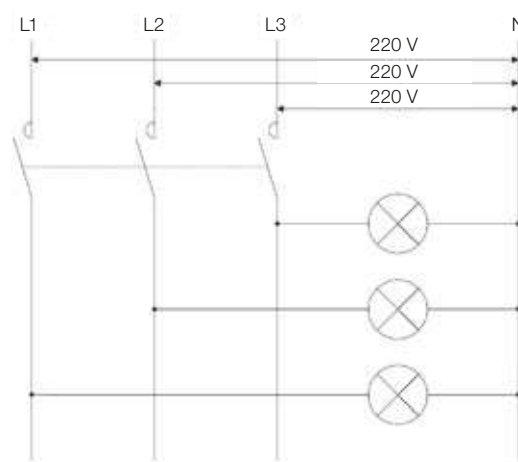

Circuito trifásico conectado en estrella

Características más Comunes de los Sistemas de Iluminación

■ Lámparas Incandescentes

Corriente elevada en el momento del encendido ($\approx 15 \times I_n$). Aunque de corta duración, debe ser tomada en consideración para que esta corriente no sea mayor que la capacidad de establecimiento (*making capacity*) del contactor. El factor de potencia es siempre igual a 1.

■ Lámparas Fluorescentes

Corriente levemente superior a la corriente nominal en el encendido. Factor de potencia normalmente 0,5 y puede ser mejorado hasta 0,9 con el uso de condensadores. En algunos casos, la conexión de condensadores debe ser tomada en consideración ya que podrá causar algunos daños a contactores menores.

■ Lámparas de Mercurio de Alta Presión y Metal Yoduro

La corriente de encendido varía dependiendo del tipo de lámpara, alrededor de $1,6 \dots 2 \times I_n$ y se mantiene por 3 a 5 minutos. El factor de potencia es del orden de 0,6 y puede ser mejorado hasta 1 con el uso de condensadores. En algunos casos, la conexión de condensadores debe ser tomada en consideración, ya que podrá causar algunos daños a contactores menores.

■ Lámparas de Alta Presión de Vapor de Sodio

La corriente de encendido varía dependiendo del tipo de lámpara, alrededor de $1,3 \dots 1,6 \times I_n$ y se mantiene por 3 a 5 minutos. El factor de potencia es del orden de 0,45 y puede ser mejorado hasta 1 con el uso de condensadores. En algunos casos, la conexión de condensadores debe ser tomada en consideración, ya que podrá causar algunos daños a contactores menores.

Control de Iluminación

Aplicación de Contactores en Circuitos de Iluminación

				Número máximo de lámparas por fase en 220 V												
Tipo de lámpara	W	A ²⁾	µF	CWB9	CWB12	CWB18	CWB25	CWB32	CWB38	CWB40	CWB50	CWB65	CWB80	CWB95	CWB110	CWB125
Incandescente y halógenas	60	0,27	-	56	56	67	101	118	135	148	185	241	296	352	407	463
	100	0,45	-	33	33	40	60	71	81	89	111	144	178	211	244	278
	150	0,68	-	22	22	26	40	47	53	59	74	96	118	140	162	184
	200	0,91	-	16	16	19	29	35	40	44	55	71	88	104	121	137
	300	1,4	-	10	10	12	19	22	26	29	36	46	54	68	79	89
	500	2,3	-	6	6	7	11	13	15	17	22	28	35	41	48	54
	750	3,4	-	4	4	5	8	9	10	12	15	19	24	28	32	37
	1.000	4,6	-	3	3	3	5	6	7	9	11	14	17	21	24	27
AC-5b ¹⁾ (A)				15	15	18	28	32	36	40	50	65	80	95	110	125
Fluorescentes con arrancador																
Montaje individual																
Sin compensación	20	0,39	-	41	41	53	66	89	112	115	144	187	230	273	316	359
	40	0,45	-	35	35	46	57	77	97	100	124	162	199	236	274	311
	65	0,7	-	22	22	30	37	50	62	64	80	104	128	152	176	200
	80	0,8	-	20	20	26	32	43	55	56	70	91	112	133	154	175
	110	1,2	-	13	13	17	21	29	36	37	47	61	75	89	103	117
Con compensación paralela	20	0,17	5	94	94	123	152	205	258	264	329	428	527	626	725	824
	40	0,26	5	61	61	80	100	134	169	172	215	280	345	409	474	538
	65	0,42	7	38	38	50	61	83	104	107	133	173	213	253	293	333
	80	0,52	7	30	30	40	50	67	84	86	108	140	172	205	237	269
110	0,72	16	22	22	29	36	48	61	62	78	101	124	148	171	194	
Montaje doble																
Sin compensación	2x20	2x0,22	-	2x36	2x36	2x46	2x58	2x78	2x100	2x102	2x127	2x165	2x204	2x242	2x280	2x318
	2x40	2x0,41	-	2x18	2x18	2x24	2x30	2x42	2x52	2x55	2x68	2x89	2x109	2x130	2x150	2x170
	2x65	2x0,67	-	2x10	2x10	2x14	2x18	2x26	2x32	2x33	2x42	2x54	2x67	2x79	2x92	2x104
	2x80	2x0,82	-	2x8	2x8	2x12	2x14	2x20	2x26	2x27	2x34	2x44	2x55	2x65	2x75	2x85
	2x110	2x1,10	-	2x6	2x6	2x8	2x10	2x14	2x18	2x20	2x25	2x33	2x41	2x48	2x56	2x64
Con compensación serie	2x20	2x0,13	-	2x60	2x60	2x80	2x100	2x134	2x168	2x172	2x215	2x280	2x345	2x409	2x474	2x538
	2x40	2x0,24	-	2x32	2x32	2x42	2x54	2x72	2x90	2x93	2x117	2x152	2x187	2x222	2x257	2x292
	2x65	2x0,39	-	2x20	2x20	2x26	2x32	2x44	2x56	2x57	2x72	2x93	2x115	2x136	2x158	2x179
	2x80	2x0,48	-	2x16	2x16	2x20	2x26	2x36	2x44	2x47	2x58	2x76	2x93	2x111	2x128	2x146
2x110	2x0,65	-	2x12	2x12	2x16	2x20	2x26	2x32	2x34	2x43	2x56	2x69	2x82	2x95	2x108	
Fluorescentes sin arrancador																
Montaje individual																
Sin compensación	20	0,43	-	37	37	48	60	97	102	104	130	169	208	247	287	326
	40	0,55	-	29	29	38	47	63	80	81	102	132	163	193	224	255
	65	0,8	-	20	20	26	32	43	55	56	70	91	112	133	154	175
	80	0,95	-	16	16	22	27	36	46	47	59	77	94	112	130	147
110	1,4	-	11	11	15	18	25	31	32	40	52	64	76	88	100	
Con compensación paralela	20	0,19	5	84	84	110	136	184	231	236	295	383	472	560	648	737
	40	0,29	5	55	55	72	89	101	151	154	193	251	309	367	425	483
	65	0,46	7	34	34	45	56	76	95	97	122	158	195	231	268	304
	80	0,57	7	28	28	36	45	61	77	79	98	128	157	187	216	246
110	0,79	16	20	20	26	32	44	55	57	71	92	113	135	156	177	
Montaje doble																
Sin compensación	2x20	2x0,25	-	2x32	2x32	2x42	2x52	2x70	2x88	2x90	2x112	2x146	2x179	2x213	2x246	2x280
	2x40	2x0,47	-	2x16	2x16	2x22	2x26	2x36	2x46	2x48	2x60	2x77	2x95	2x113	2x131	2x149
	2x65	2x0,76	-	2x10	2x10	2x12	2x16	2x22	2x28	2x29	2x37	2x48	2x59	2x70	2x81	2x92
	2x80	2x0,93	-	2x8	2x8	2x10	2x12	2x18	2x22	2x24	2x30	2x39	2x48	2x57	2x66	2x75
2x110	2x1,3	-	2x6	2x6	2x8	2x10	2x12	2x16	2x17	2x22	2x28	2x34	2x41	2x47	2x54	
Con compensación paralela	2x20	2x0,14	-	2x56	2x56	2x74	2x92	2x124	2x156	2x16	2x200	2x260	2x320	2x380	2x440	2x500
	2x40	2x0,26	-	2x30	2x30	2x40	2x50	2x66	2x84	2x86	2x108	2x140	2x172	2x205	2x237	2x269
	2x65	2x0,43	-	2x18	2x18	2x24	2x30	2x40	2x50	2x52	2x65	2x85	2x104	2x124	2x143	2x163
	2x80	2x0,53	-	2x14	2x14	2x18	2x24	2x32	2x40	2x42	2x53	2x69	2x81	2x100	2x116	2x132
2x110	2x0,72	-	2x10	2x10	2x14	2x18	2x24	2x30	2x31	2x39	2x51	2x62	2x74	2x86	2x97	

Notas: 1) Valores orientativos. Es extremadamente recomendado tomar en consideración los valores de capacidad del establecimiento y los valores de la corriente nominal AC-1 al dimensionar el contactor por la categoría de empleo AC-5b (maniobra de lámparas incandescentes);
2) Corriente nominal para cada lámpara para la tensión nominal.

Control de Iluminación

Aplicación de Contactores en Circuitos de Iluminación

Tipo de lámpara	W	A	μF	Número máximo de lámparas por fase en 220 V												
				CWB9	CWB12	CWB18	CWB25	CWB32	CWB38	CWB40	CWB50	CWB65	CWB80	CWB95	CWB110	CWB125
Lámpara de sodio de baja presión																
Sin compensación	35	1,2	-	10	10	12	15	21	27	37	46	60	73	87	101	115
	55	1,6	-	7	7	9	11	16	20	28	34	45	55	65	76	86
	90	2,4	-	5	5	6	7	10	13	18	23	30	37	44	50	57
	135	3,1	-	3	3	4	6	8	10	14	18	23	28	34	39	44
	150	3,2	-	3	3	4	5	8	10	14	17	22	28	33	38	43
	180	3,3	-	3	3	4	5	7	10	14	17	22	27	32	37	42
	200	3,4	-	3	3	4	5	7	9	13	16	21	26	31	36	40
Con compensación paralela	35	0,3	17	40	40	50	63	86	110	149	187	243	299	355	411	467
	55	0,4	17	30	30	37	47	65	82	112	140	182	224	266	308	350
	90	0,6	25	-	-	25	31	43	55	75	93	121	149	177	205	233
	135	0,9	36	-	-	-	21	28	36	50	62	81	100	118	137	156
	150	1	36	-	-	-	19	26	33	45	56	73	90	106	123	140
Lámpara de sodio de alta presión																
Sin compensación	150	1,9	-	6	6	7	10	13	17	21	26	34	42	50	58	66
	250	3,2	-	3	3	4	5	8	10	13	16	20	25	30	34	39
	400	5	-	2	2	3	3	5	6	8	10	13	16	19	22	25
	700	8,8	-	1	1	1	2	2	3	5	6	7	9	11	13	14
	1.000	12,4	-	-	-	1	1	2	2	3	4	5	6	8	9	10
Con compensación paralela	150	0,84	20	-	-	17	22	30	39	48	60	77	95	113	131	149
	250	1,4	32	-	-	-	13	18	23	29	36	46	57	68	79	89
	400	2,2	48	-	-	-	8	11	15	18	23	30	36	43	50	57
	700	3,9	96	-	-	-	-	6	8	10	13	17	21	24	28	32
	1.000	5,5	120	-	-	-	-	-	6	7	9	12	15	17	20	23
Lámparas de mercurio de alta presión																
Sin compensación	50	0,54	-	22	22	27	35	48	61	74	93	120	148	176	204	231
	80	0,81	-	14	14	18	23	32	40	49	62	80	99	117	136	154
	125	1,2	-	9	9	12	15	21	27	33	42	54	67	79	92	104
	250	2,3	-	5	5	6	8	11	14	17	22	28	35	41	48	54
	400	4,1	-	2	2	3	4	6	8	10	12	16	20	23	27	30
	700	6,8	-	1	1	2	2	3	4	6	7	10	12	14	16	18
	1.000	9,9	-	1	1	1	1	2	3	4	5	7	8	10	11	13
	Con compensación paralela	50	0,3	10	40	40	50	63	86	110	133	167	217	267	317	367
80		0,45	10	26	26	33	42	57	73	89	111	144	178	211	244	278
125		0,67	10	17	17	22	28	38	49	60	75	97	119	142	164	187
250		1,3	18	9	9	11	14	20	25	31	38	50	62	73	85	96
400		2,3	25	-	-	6	8	11	14	17	22	28	35	41	48	54
Yoduro metálico																
Sin compensación	250	2,5	-	4	4	6	7	10	12	16	20	26	32	38	44	50
	400	3,6	-	3	3	4	5	7	8	11	14	18	22	26	31	35
	1.000	9,5	-	1	1	1	2	2	3	4	5	7	8	10	12	13
	2.000	20	-	-	-	-	-	1	1	2	3	3	4	5	6	6
Con compensación paralela	250	1,4	32	-	-	-	13	18	21	29	36	46	57	68	79	89
	400	2	32	-	-	-	9	13	15	20	25	33	40	48	55	63
	1.000	5,3	64	-	-	-	-	4	6	8	9	12	15	18	21	24
	2.000	11,2	140	-	-	-	-	-	-	4	4	6	7	8	10	11

Datos Técnicos

Aplicación de Contactores en Circuitos de Corriente Continua¹⁾

Categoría de Servicio DC-1 (L/R ≤1ms)

Modelos		CWB9	CWB12	CWB18	CWB25	CWB32	CWB38	CWB40	CWB50	CWB65	CWB80	CWB95	CWB110	CWB125
U _e	Polos en serie	Corriente nominal de empleo I _n (A)												
≤24 V	1	20	20	25	40	50	50	60	90	110	110	140	150	175
	2	20	20	25	40	50	50	60	90	110	110	140	150	175
	3	20	20	25	40	50	50	60	90	110	110	140	150	175
	4	20	20	25	-	-	-	-	-	-	-	-	-	-
≤48 V	1	20	20	25	40	50	50	60	90	110	110	140	150	175
	2	20	20	25	40	50	50	60	90	110	110	140	150	175
	3	20	20	25	40	50	50	60	90	110	110	140	150	175
	4	20	20	25	-	-	-	-	-	-	-	-	-	-
≤60 V	1	20	20	25	40	50	50	60	90	110	110	140	150	175
	2	20	20	25	40	50	50	60	90	110	110	140	150	175
	3	20	20	25	40	50	50	60	90	110	110	140	150	175
	4	20	20	25	-	-	-	-	-	-	-	-	-	-
≤125 V	1	4	4	4	7	7	7	15	15	15	15	19	22	24
	2	20	20	25	40	50	50	60	90	110	110	140	150	175
	3	20	20	25	40	50	50	60	90	110	110	140	150	175
	4	20	20	25	-	-	-	-	-	-	-	-	-	-
≤220 V	1	1	1	1	1	1	1	2	2	2	2	2,5	2,9	3,2
	2	4	4	4	7	7	7	10	10	10	10	13	15	16
	3	20	20	25	32	32	32	50	50	50	50	64	73	80
	4	20	20	25	-	-	-	-	-	-	-	-	-	-
≤440 V	1	0,4	0,4	0,4	0,4	0,5	0,5	1	1	1	1	1,3	1,5	1,6
	2	1	1	1	1	1	1	2	2	2	2	2,5	2,9	3,2
	3	4	4	4	7	7	7	10	10	10	10	13	15	16
	4	4	4	4	-	-	-	-	-	-	-	-	-	-
≤600 V	1	-	-	-	-	-	-	-	-	-	-	-	-	-
	2	0,4	0,4	0,4	0,4	0,5	0,5	1	1	1	1	1,3	1,5	1,6
	3	1	1	1	1	1	1	2	2	2	2	2,5	2,9	3,2
	4	4	4	4	-	-	-	-	-	-	-	-	-	-

Categoría de Servicio DC-3 (L/R ≤2,5ms)

Modelos		CWB9	CWB12	CWB18	CWB25	CWB32	CWB38	CWB40	CWB50	CWB65	CWB80	CWB95	CWB110	CWB125
U _e	Polos en serie	Corriente nominal de empleo I _n (A)												
≤24 V	1	18	18	22	36	45	45	55	80	100	100	127	145	159
	2	18	18	22	36	45	45	55	80	100	100	127	145	159
	3	18	18	22	36	45	45	55	80	100	100	127	145	159
	4	18	18	22	-	-	-	-	-	-	-	-	-	-
≤48 V	1	18	18	22	36	45	45	55	80	100	100	127	145	159
	2	18	18	22	36	45	45	55	80	100	100	127	145	159
	3	18	18	22	36	45	45	55	80	100	100	127	145	159
	4	18	18	22	-	-	-	-	-	-	-	-	-	-
≤60 V	1	18	18	22	36	45	45	55	80	100	100	127	145	159
	2	18	18	22	36	45	45	55	80	100	100	127	145	159
	3	18	18	22	36	45	45	55	80	100	100	127	145	159
	4	18	18	22	-	-	-	-	-	-	-	-	-	-
≤125 V	1	2	2	2	3	3	3	5	5	5	5	6,4	7,3	8,0
	2	14,4	14,4	17,6	28,8	36	36	44	64	80	80	102	116	127
	3	18	18	22	36	45	45	55	80	100	100	127	145	159
	4	18	18	22	-	-	-	-	-	-	-	-	-	-
≤220 V	1	0,5	0,5	0,5	0,5	0,5	0,5	1	1	1	1	1,3	1,5	1,6
	2	2	2	2	3	3	3	5	5	5	5	6,4	7,3	8,0
	3	18	18	22	28	28	28	45	45	45	45	57	65	72
	4	18	18	22	-	-	-	-	-	-	-	-	-	-
≤440 V	1	-	-	-	-	-	-	-	-	-	-	-	-	-
	2	0,3	0,3	0,3	0,5	0,5	0,5	1	1	1	1	1,3	1,5	1,6
	3	1,5	1,5	1,5	1,5	3	3	5	5	5	5	6,4	7,3	8,0
	4	3,6	3,6	3,6	-	-	-	-	-	-	-	-	-	-
≤600 V	1	-	-	-	-	-	-	-	-	-	-	-	-	-
	2	-	-	-	-	-	-	-	-	-	-	-	-	-
	3	0,5	0,5	0,5	0,5	0,5	0,5	1	1	1	1	1,3	1,5	1,6
	4	1	2,5	2,5	-	-	-	-	-	-	-	-	-	-

Nota: 1) Regímenes de operación de acuerdo con la norma IEC/EN 60947-4-1:

DC-1 (cargas no inductivas o suavemente inductivas, hornos resistivos);

DC-3 (motores shunt: arranque, inversión de fases y funcionamiento por pulsos. Frenos dinámicos de motores de C.C.);

DC-5 (motores series: arranque, inversión de fases y funcionamiento por pulsos. Frenos dinámicos de motores de C.C.).

Datos Técnicos

Aplicación de Contactores en Circuitos de Corriente Continua¹⁾

Categoría de Servicio DC-5 (L/R ≤15ms)

Modelos		CWB9	CWB12	CWB18	CWB25	CWB32	CWB38	CWB40	CWB50	CWB65	CWB80	CWB95	CWB110	CWB125
U _e	Polos en serie	Corriente nominal de empleo I _e (A)												
≤24 V	1	18	18	22	36	45	45	55	80	100	100	127	145	159
	2	18	18	22	36	45	45	55	80	100	100	127	145	159
	3	18	18	22	36	45	45	55	80	100	100	127	145	159
	4	18	18	22	-	-	-	-	-	-	-	-	-	-
≤48 V	1	18	18	22	36	45	45	55	80	100	100	127	145	159
	2	18	18	22	36	45	45	55	80	100	100	127	145	159
	3	18	18	22	36	45	45	55	80	100	100	127	145	159
	4	18	18	22	-	-	-	-	-	-	-	-	-	-
≤60 V	1	18	18	22	36	45	45	55	80	100	100	127	145	159
	2	18	18	22	36	45	45	55	80	100	100	127	145	159
	3	18	18	22	36	45	45	55	80	100	100	127	145	159
	4	18	18	22	-	-	-	-	-	-	-	-	-	-
≤125 V	1	2	2	2	3	3	3	5	5	5	5	6	7	8
	2	14,4	14,4	17,6	28,8	36	36	44	64	80	80	102	116	127
	3	18	18	22	36	45	45	55	80	100	100	127	145	159
	4	18	18	22	-	-	-	-	-	-	-	-	-	-
≤220 V	1	-	-	-	-	-	-	-	-	-	-	-	-	-
	2	1,6	1,6	1,6	2,4	2,4	2,4	4	4	4	4	5,1	5,8	6,4
	3	16,2	16,2	19,8	25,2	25,2	25,2	40,5	40,5	40,5	40,5	52	59	64
	4	16	16	20	-	-	-	-	-	-	-	-	-	-
≤440 V	1	-	-	-	-	-	-	-	-	-	-	-	-	-
	2	-	-	-	-	-	-	-	-	-	-	-	-	-
	3	0,9	0,9	0,9	0,9	1,8	1,8	3	3	3	3	3,8	4,4	4,8
	4	0,9	0,9	0,9	-	-	-	-	-	-	-	-	-	-
≤600 V	1	-	-	-	-	-	-	-	-	-	-	-	-	-
	2	-	-	-	-	-	-	-	-	-	-	-	-	-
	3	-	-	-	-	-	-	-	-	-	-	-	-	-
	4	-	-	-	-	-	-	-	-	-	-	-	-	-

Diagramas de Conexión

1 Polo en Serie



3 Polos en Serie

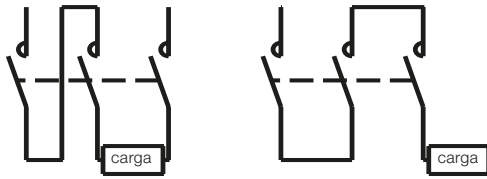

2 Polos en Serie

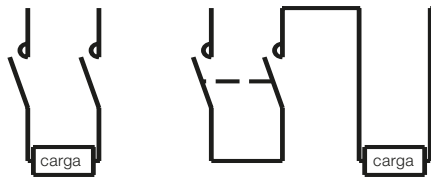

4 Polos en Serie

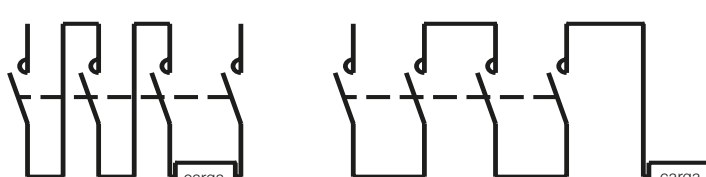

Nota: 1) Regímenes de operación de acuerdo con la norma IEC/EN 60947-4-1:











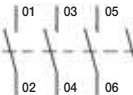

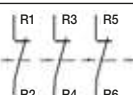

DC-1 (cargas no inductivas o suavemente inductivas, hornos resistivos);

DC-3 (motores shunt: arranque, inversión de fases y funcionamiento por pulsos. Frenos dinámicos de motores de C.C.);

DC-5 (motores series: arranque, inversión de fases y funcionamiento por pulsos. Frenos dinámicos de motores de C.C.).







Datos Técnicos

Marcación de los Terminales de Acuerdo con IEC/EN 60947

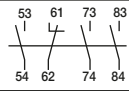
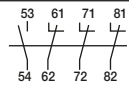





Diagrama	Configuración	Contactos auxiliares		Referencia
		NA	NC	
Contactores 3 polos con contactos auxiliares incorporados				
	11	1	1	CWB9...125 A CWBxx.11.30◆
	11	1	1	CWBxx.11.40◆
	11	1	1	CWBxx.11.22◆
	11	1	1	CWBxx.11.04◆
Contactores auxiliares				
	14	1	4	CAWB-14-00◆
	23	2	3	CAWB-23-00◆
	32	3	2	CAWB-32-00◆
	41	4	1	CAWB-41-00◆
Bloques de contactos auxiliares de montaje frontal				
	20	2	0	BFB-20
	11	1	1	BFB-11
	02	0	2	BFB-02
	40	4	0	BFB-40
	22	2	2	BFB-22
	22	2	2	BFB-22 EL
	04	0	4	BFB-04

Datos Técnicos

Marcación de los Terminales de Acuerdo con IEC/EN 60947

Diagrama	Configuración	Contactos auxiliares		Referencia
		NA	NC	
Bloques de contactos auxiliares de montaje frontal				
	31	3	1	BFB-31
	13	1	3	BFB-13
Bloques de contactos auxiliares laterales				
	11	1	1	BLB-11
	20	2	0	BLB-20
	02	0	2	BLB-02
	11	1	1	BLRB-11
	20	2	0	BLRB-20
	02	0	2	BLRB-02

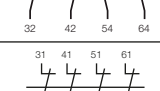
Marcación de los Terminales de Acuerdo con EN 50012

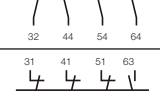
Diagrama	Configuración	Contactos auxiliares		Referencia
		NA	NC	
Bloques de contactos auxiliares de montaje frontal				
	20	2	0	BFB-20 EN
	11	1	1	BFB-11 EN
	02	0	2	BFB-02 EN
	40	4	0	BFB-40 EN
	22	2	2	BFB-22 EN
	04	0	4	BFB-04 EN
	31	3	1	BFB-31 EN
	13	1	3	BFB-13 EN

Datos Técnicos

Datos Básicos

Modelos	CAWB	CWB9	CWB12	CWB18	CWB25	CWB32	CWB38		
Conformidad con las normas	IEC/EN 60947-1 IEC/EN 60947-4-1 IEC/EN 60947-5-1 UL 60947								
Tensión nominal de aislamiento U_i (grado de polución 3)	IEC/EN 60947-4-1 UL, CSA	(V)	690					600	
Tensión nominal de impulso U_{imp}	IEC/EN 60947-1	(kV)	6						
Límites de frecuencia	(Hz) 25...400								
Vida mecánica	Bobina CA	(millones de maniobras)	10						
	Bobina CC	(millones de maniobras)	10						
Vida eléctrica	I_e AC-3	(millones de maniobras)	-	2,0	2,0	1,8	1,6	1,6	1,2
Grado de protección (IEC/EN 60529)	Terminales principales		IP10 (frontal)						
	Bobina y contactos auxiliares		IP20 (frontal)						
Montaje	Tornillos o riel DIN 35 mm (EN 50022)								
Puntos de conexión a la bobina	Contactores con bobina en CA		2						
	Contactores con bobina en CC		2						
Resistencia a la vibración (IEC/EN 60068-2-6)	Contactador abierto		(g) 4						
	Contactador cerrado		(g) 4						
Resistencia a choques mecánicos (½ senoide = 11ms - IEC/EN 60068-2-27)	Contactador abierto		(g) 10						
	Contactador cerrado		(g) 15						
Temperatura ambiente	Operación		-25 °C...+55 °C						
	Almacenado		-55 °C...+80 °C						
Altitud máxima de utilización sin alteración de los valores nominales ¹⁾	3.000 m								

Modelos	CWB40	CWB50	CWB65	CWB80	CWB95	CWB110	CWB125		
Conformidad con las normas	IEC/EN 60947-1 IEC/EN 60947-4-1 IEC/EN 60947-5-1 UL 60947								
Tensión nominal de aislamiento U_i (grado de polución 3)	IEC/EN 60947-4-1 UL, CSA	(V)	1.000					600	
Tensión nominal de impulso U_{imp}	IEC/EN 60947-1	(kV)	6						
Límites de frecuencia	(Hz) 25...400								
Vida mecánica	Bobina CA	(millones de maniobras)	6						
	Bobina CC	(millones de maniobras)	6						
Vida eléctrica	I_e AC-3	(millones de maniobras)	1,6	1,6	1,6	1,2	1,1	1,0	1,0
Grado de protección (IEC/EN 60529)	Terminales principales		IP10 (frontal)						
	Bobina y contactos auxiliares		IP20 (frontal)						
Montaje	Tornillos o riel DIN 35 mm (EN 50022)								
Puntos de conexión a la bobina	Contactores con bobina en CA		2						
	Contactores con bobina en CC		2						
Resistencia a la vibración (IEC/EN 60068-2-6)	Contactador abierto		(g) 4						
	Contactador cerrado		(g) 4						
Resistencia a choques mecánicos (½ senoide = 11ms - IEC/EN 60068-2-27)	Contactador abierto		(g) 10						
	Contactador cerrado		(g) 15						
Temperatura ambiente	Operación		-25 °C...+55 °C						
	Almacenado		-55 °C...+80 °C						
Altitud máxima de utilización sin alteración de los valores nominales ¹⁾	3.000 m								

Nota: 1) Para altitudes de 3.000...4.000 m ($0,90xI_e$ y $0,80xU_i$) y de 4.000...5.000 m ($0,80xI_e$ y $0,75xU_i$).

Datos Técnicos

Circuito de Control - Corriente Alterna (CA)

Modelos			CWB9...38, CAWB	CWB40...80	CWB95/110
Tensión nominal de aislamiento U _i (grado de polución 3)	IEC/EN 60947-4-1	(V)	690	1.000	1.000
	UL, CSA	(V)	600	600	600
Tensiones estándar en 50/60 Hz		(V)	12...500	24...500	24...500
Límites de operación de la bobina	En 50 Hz	(xUs)	0,8...1,1	0,8...1,1	0,8...1,1
	En 60 Hz	(xUs)	0,8...1,1	0,8...1,1	0,8...1,1
Consumo medio Bobina 50/60 Hz (operación en 60 Hz)	Circuito magnético cerrado	(VA)	7,5	17,5	25
	Factor de potencia encendido	(cos φ)	0,27	0,28	0,40
	Potencia térmica disipada	(W)	1,5...2,5	4...5,5	9...11
	Cierre del circuito magnético	(VA)	75	185	410
	Factor de potencia encendiendo	(cos φ)	0,7	0,55	0,48
Consumo medio Bobina 50/60 Hz (operación en 50 Hz)	Circuito magnético cerrado	(VA)	9	27	27
	Factor de potencia encendido	(cos φ)	0,24	0,25	0,4
	Potencia térmica disipada	(W)	1,5...2,5	5,5...7,8	11...13,4
	Cierre del circuito magnético	(VA)	90	202	426
	Factor de potencia encendiendo	(cos φ)	0,8	0,56	0,5
Tiempo medio de conmutación	Cierre de los contactos NA	(ms)	15...25	10...15	8...12,5
	Apertura de los contactos NA	(ms)	8...12	8...12	4...8

Circuito de Control - Corriente Continua (CC)

Modelos			CWB9...38, CAWB	CWB40...80	CWB95...125
Tensión nominal de aislamiento U _i (grado de polución 3)	IEC/EN 60947-4-1	(V)	690	1.000	-
	UL, CSA	(V)	600	600	-
Tensiones estándar		(V)	12...500	12...500	-
Límites de operación de la bobina		(xUs)	0,8...1,1	0,8...1,1	-
Consumo medio Bobina CC	Circuito magnético cerrado	(W)	5,8	10,6	-
	Cierre del circuito magnético	(W)	5,8	105,5	-
Tiempo medio de conmutación	Cierre de los contactos NA	(ms)	35...45	20...30	-
	Apertura de los contactos NA	(ms)	8...12	4...8	-

Circuito de Comando - Bobinas Electrónicas (CA/CC)

Modelos			CWB9...38	CWB40...80	CWB95...125
Tensión nominal de aislamiento U _i (grado de polución 3)	IEC 60947-4-1, VDE 0660	(V)	-	-	1.000
	UL, CSA	(V)	-	-	600
Tensiones estándar		(V)	-	-	24...500
Límites de operación de la bobina	En V cc	(xUs)	-	-	0,8...1,1
	En 50 Hz	(xUs)	-	-	0,8...1,1
	En 60 Hz	(xUs)	-	-	0,8...1,1
Consumo medio			-	-	1,0 x Us y bobina fría
	Circuito magnético cerrado	(VA)	-	-	10,8
Alimentación en CA (60 Hz)	Factor de potencia	(cos φ)	-	-	0,47
	Potencia térmica disipada	(W)	-	-	5,1
	Cierre del circuito magnético	(VA)	-	-	217
	Factor de potencia	(cos φ)	-	-	0,88
	Circuito magnético cerrado	(W)	-	-	2...5
Alimentación en CC	Cierre del circuito magnético	(W)	-	-	180...220
	Cierre de los contactos NA	(ms)	-	-	32...48
Tiempo medio de funcionamiento	Apertura de los contactos NA	(ms)	-	-	30...55

Datos Técnicos

Contactos Principales

Modelos		CWB9	CWB12	CWB18	CWB25	CWB32	CWB38	CWB40	CWB50	CWB65	CWB80	CWB95	CWB110	CWB125	
Corriente nominal de empleo I_e	AC-3 ($U_e \leq 440$ V) (A)	9	12	18	25	32	38	40	50	65	80	95	110	125	
	AC-4 ($U_e \leq 440$ V) (A)	4,4	5,8	8,5	10,4	13,7	13,7	18,5	18,5	26	32	52	58	65	
	AC-1 ($\theta \leq 55$ °C, $U_e \leq 690$ V) (A)	25	25	32	40	50	50	60	90	110	110	140	150	175	
Tensión nominal de empleo U_e	IEC/EN 60947-4-1 (V)	690						1.000							
	UL, CSA (V)	600													
Corriente térmica convencional I_{th} ($\theta \leq 55$ °C) (A)		25	25	32	40	50	50	60	90	110	110	140	150	175	
Capacidad de establecimiento (<i>making capacity</i>) - IEC/EN 60947 (A)		250	250	300	450	550	550	550	1.000	1.000	1.000	1.100	1.200	1.375	
Capacidad de interrupción (<i>breaking capacity</i>) IEC/EN 60947 (A)	($U_e \leq 400$ V) (A)	250	250	300	450	550	550	550	1.000	1.000	1.000	1.100	1.200	1.375	
	($U_e = 500$ V) (A)	220	220	250	350	450	450	480	880	880	880	970	1.000	1.200	
	($U_e = 690$ V) (A)	150	150	180	250	350	350	350	640	640	640	700	765	870	
Corriente temporaria admisible (sin conducción de corriente anteriormente durante 15min con $\theta \leq 40$ °C) (A)	1s (A)	210	210	240	380	400	430	720	820	900	900	1.200	1.350	1.430	
	10s (A)	105	105	145	240	260	310	320	400	520	640	720	780	860	
	1min (A)	60	60	80	120	130	150	165	230	340	360	410	470	515	
	10min (A)	30	30	40	50	60	60	85	110	130	130	140	150	175	
Protección contra cortocircuito de los contactos principales Fusible (g/L/gG)	@600 V - UL/CSA (kA)	5											-		
	Coordinación tipo 1 (A)	25	40	50	63	63	63	80	100	125	160	-			
	Coordinación tipo 2 (A)	20	20	25	35	50	50	63	80	100	125	-			
Impedancia media por polo (m Ω)		2,5	2,5	2,5	2	2	2	1,6	1,6	1,6	1,6	0,7	0,7	0,7	
Disipación media de potencia por polo (W)	AC-1 (W)	1,5	1,5	2,5	3,2	5	5	6	13	19	19	15	17	21	
	AC-3 (W)	0,2	0,4	0,8	1,2	2	3	3	4	7	10	7	9	11	
Mínima capacidad de maniobra ¹⁾ (V/mA)		50/100													
Categoría de servicio AC-3															
Corriente nominal de empleo I_e ($\theta \leq 55$ °C)	$U_e \leq 440$ V (A)	9	12	18	25	32	38	40	50	65	80	95	110	125	
	$U_e \leq 500$ V (A)	9	12	15,8	23	28,5	28,5	35	45	55	75	84	97	110	
	$U_e \leq 690$ V (A)	7	9	12,8	16,5	21	21	32	35	40	50	61	70	80	
Valores orientativos de potencia Motores de inducción trifásicos (50/60 Hz) IV polos - 1.800 rpm	220/240 V (kW)	2,2	3	4,5	6,5	7,5	9,2	11	15	18,5	22	22	30	37	
	(cv)	3	4	6	8,7	10	12,5	15	20	25	29	30	40	50	
	380/400 V (kW)	4	5,5	7,5	12,5	15	18,5	18,5	22	30	37	45	55	55	
	(cv)	5,5	7,5	10	16,8	20	25	29	40	50	60	75	75	75	
	415/440 V (kW)	4,5	6,5	9,2	12,5	15	18,5	22	30	37	45	55	55	75	
	(cv)	6	8,7	12,5	16,8	20	25	29	40	50	60	75	75	100	
	500 V (kW)	5,5	7,5	10	15	18,5	18,5	22	30	37	55	55	55	75	
	(cv)	7,5	10	13,4	20	25	25	29	40	50	74	75	75	100	
	660/690 V (kW)	5,5	7,5	11	15	18,5	18,5	30	33	37	45	55	55	75	
	(cv)	7,5	10	15	20	25	25	40	44	50	60	75	75	100	
Porcentaje máximo	600 ops./h (%)	100	100	100	100	100	100	100	100	100	100	100	100	100	
Categoría de servicio AC-4															
Corriente nominal de empleo I_e	($U_e \leq 440$ V) (A)	4,4	5,8	8,5	10,4	14	14	18,5	21	27	40	52	58	65	
	($U_e \leq 500$ V) (A)	3,9	5,1	8	12	13,5	13,5	17,5	17,6	23	33	46	51	57	
	($U_e \leq 690$ V) (A)	2,8	3,7	5,4	12	12,8	12,8	14	17	22	26	33	37	41	
Valores orientativos de potencia Motores de inducción trifásico (50/60 Hz) IV polos - 1.800 rpm (200.000 operaciones)	220/240 V (kW)	1,5	1,5	2,2	3	4	4	4,5	5,5	7,5	11	15	16,5	18,5	
	(cv)	2	2	3	4	5,4	5,4	6	7,4	10	14,7	20	22	25	
	380/400 V (kW)	2,2	3,7	4	5,5	7,5	7,5	9,2	11	15	18,5	22	28	30	
	(cv)	3	5	5,4	7,4	10	10	12,3	14,7	20,1	24,8	30	38	40	
	415/440 V (kW)	2,2	3	3,7	5,5	7,5	7,5	11	11	15	22	30	33	37	
	(cv)	3	4	5	7,4	10	10	14,7	14,7	20,1	30	40	44	50	
	500 V (kW)	2,2	3	5	7,5	9	9	11	15	18,5	22	30	30	37	
	(cv)	3	4	6,7	10	12	12	14,7	20,1	25	30	40	40	50	
	660/690 V (kW)	2,2	3	5	10	11	11	12,5	15	20	25	30	30	45	
	(cv)	3	4	6,7	13,4	14,7	14,7	16,8	20,1	26,8	33,5	40	40	60	

Notas: 1) Para garantizar la correcta verificación de conducción (para pruebas y uso) de contactos de potencia, es necesario utilizar tensión y corriente mínimas de 50 V y 100 mA. Para aplicaciones con valores inferiores a estos, utilizar contactos auxiliares.
 2) Corriente de 175 A AC-1 solamente para CWB125 en versión con bobina CA/CC con módulo electrónico.

Datos Técnicos

Contactos Principales

Modelos			CWB9	CWB12	CWB18	CWB25	CWB32	CWB38	CWB40	CWB50	CWB65	CWB80	CWB95	CWB110	CWB125
			Categoría de servicio AC-1												
			3P y 4P (NA)												
Corriente térmica convencional I_{th}	$\theta \leq 55^\circ\text{C}$	(A)	25	25	32	40	50	50	60	90	110	110	140	150	175
	$\theta \leq 65^\circ\text{C}$	(A)	20	20	26	32	40	40	48	72	88	88	112	121	140
	$\theta \leq 75^\circ\text{C}$	(A)	18	18	22	28	35	35	42	63	77	77	98	106	123
Máxima corriente de empleo según la temperatura ambiente	$\theta \leq 60^\circ\text{C}$ ($U_e \leq 690\text{ V}$)	(A)	25	25	32	40	50	50	60	90	110	110	140	150	175
Potencia máxima de empleo $\theta \leq 55^\circ\text{C}$ (resistores trifásicos)	240 V	(kW)	10,4	10,4	13,3	16,6	20,8	20,8	24,9	37,4	45,7	45,7	58,2	62,4	72,7
	400 V	(kW)	17,3	17,3	22,2	27,7	34,6	34,6	41,6	62,4	76,2	76,2	97,0	103,9	121,2
	440 V	(kW)	19,1	19,1	24,4	30,5	38,1	38,1	45,7	68,6	83,8	83,8	106,7	114,3	133,4
	500 V	(kW)	21,7	21,7	27,7	34,6	43,3	43,3	52,0	77,9	95,3	95,3	121,2	129,9	151,6
	690 V	(kW)	29,9	29,9	38,2	47,8	59,8	59,8	71,7	107,6	131,5	131,5	167,3	179,3	209,1
Valores actuales para conexión	2 polos en paralelo		$I_e \times 1,7$												
	3 polos en paralelo		$I_e \times 2,4$												
	4 polos en paralelo		$I_e \times 3,2$												
Porcentaje máximo de la corriente	600 ops./h	(%)	100	100	100	100	100	100	100	100	100	100	100	100	100

Contactos Auxiliares

Modelos			CWB9...125, CAWB (integrados)	BFB (bloques frontales)	BLB (bloques laterales)
Conformidad con las normas			IEC/EN 60947-5-1		
Tensión nominal de aislamiento U_i (grado de polución 3)	IEC/EN 60947-4-1, VDE 0660	(V)	690		
	UL, CSA	(V)	600		
Tensión nominal de empleo U_e	IEC/EN 60947-4-1, VDE 0660	(V)	690		
	UL, CSA	(V)	600		
Corriente térmica convencional I_{th} ($\theta \leq 55^\circ\text{C}$)			10		
Corriente nominal de empleo I_e					
AC-15 (IEC/EN 60947-5-1)	220/230 V	(A)	10		
	380/440 V	(A)	4		
	500 V	(A)	2,5		
	660/690 V	(A)	1,5		
DC-13 (IEC/EN 60947-5-1)	24 V	(A)	4		
	48 V	(A)	2		
	110 V	(A)	0,7		
	220 V	(A)	0,3		
	440 V	(A)	0,15		
	600 V	(A)	0,1		
Capacidad de conexión	$U_e \leq 690\text{ V}$ 50/60 Hz - AC-15	(A)	$10 \times I_e$		
Capacidad de interrupción	$U_e \leq 400\text{ V}$ 50/60 Hz - AC-15	(A)	$1 \times I_e$		
Protección contra cortocircuito con fusible (gL/gG)			(A)		
Mínima capacidad de maniobra (V / mA)			17 / 5		
Vida eléctrica (millones de operaciones)			1		
Vida mecánica (millones de operaciones)			10		
Tiempo de no solapamiento entre contactos NA y NC			(ms)		
Impedancia de los contactos			(m Ω)		

Datos Técnicos

Capacidad de los Terminales y Torques de Apriete

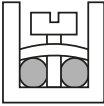
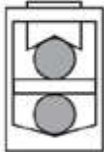
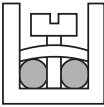
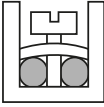
Circuito de potencia		Sección de los conductores			
Modelos		CWB9...18, CAWB	CWB25...38	CWB40...80	CWB95...125
Tipo de tornillo del sistema de fijación		Hendidura phillips número 2	Hendidura phillips número 2	ALLEN 4 mm	ALLEN 4 mm
Cable flexible sin terminal	(mm ²)		1 x 1...6 2 x 1...6	1 x 2,5...10 2 x 2,5...10	-
Cable flexible con terminal	(mm ²)		1 x 1...6 2 x 1...4	1 x 1,5...10 2 x 1,5...6	-
Cable rígido	(mm ²)		1 x 1...6 2 x 1...6	1 x 2,5...10 2 x 2,5...10	-
Torque de apriete	(Nm)		1,7	2,5	-
Cable flexible sin terminal	(mm ²)		-	-	1 x 2,5...35 2 x 2,5...35
Cable flexible con terminal	(mm ²)		-	-	1 x 2,5...35 2 x 2,5...35
Cable rígido	(mm ²)		-	-	1 x 2,5...35 2 x 2,5...35
Torque de apriete	(Nm)		-	-	5,0
Circuito de comando y contactos auxiliares integrados		CWB9...125, CAWB			
Modelos		Hendidura phillips número 2			
Tipo de tornillo del sistema de fijación		Hendidura phillips número 2			
Cable flexible sin terminal	(mm ²)		1 x 1...4 2 x 1...4		
Cable flexible con terminal	(mm ²)		1 x 1...4 2 x 1...2,5		
Cable rígido	(mm ²)		1 x 1...4 2 x 1...4		
Torque de apriete	(Nm)		1,0		
Bloques de contactos auxiliares		BFB (frontal)		BLB (lateral)	
Modelos		Hendidura phillips número 2			
Tipo de tornillo del sistema de fijación		Hendidura phillips número 2			
Sección de los conductores		Hendidura phillips número 2			
Cable flexible sin terminal	(mm ²)		1 x 1...2,5 2 x 1...2,5		
Cable flexible con terminal	(mm ²)		1 x 1...2,5 2 x 1...2,5		
Cable rígido	(mm ²)		1 x 1...2,5 2 x 1...2,5		
Torque de apriete	(Nm)		1,0		



Datos Técnicos

Curvas de Vida Eléctrica

Categoría AC-3 ($U_e \leq 440$ V ca)

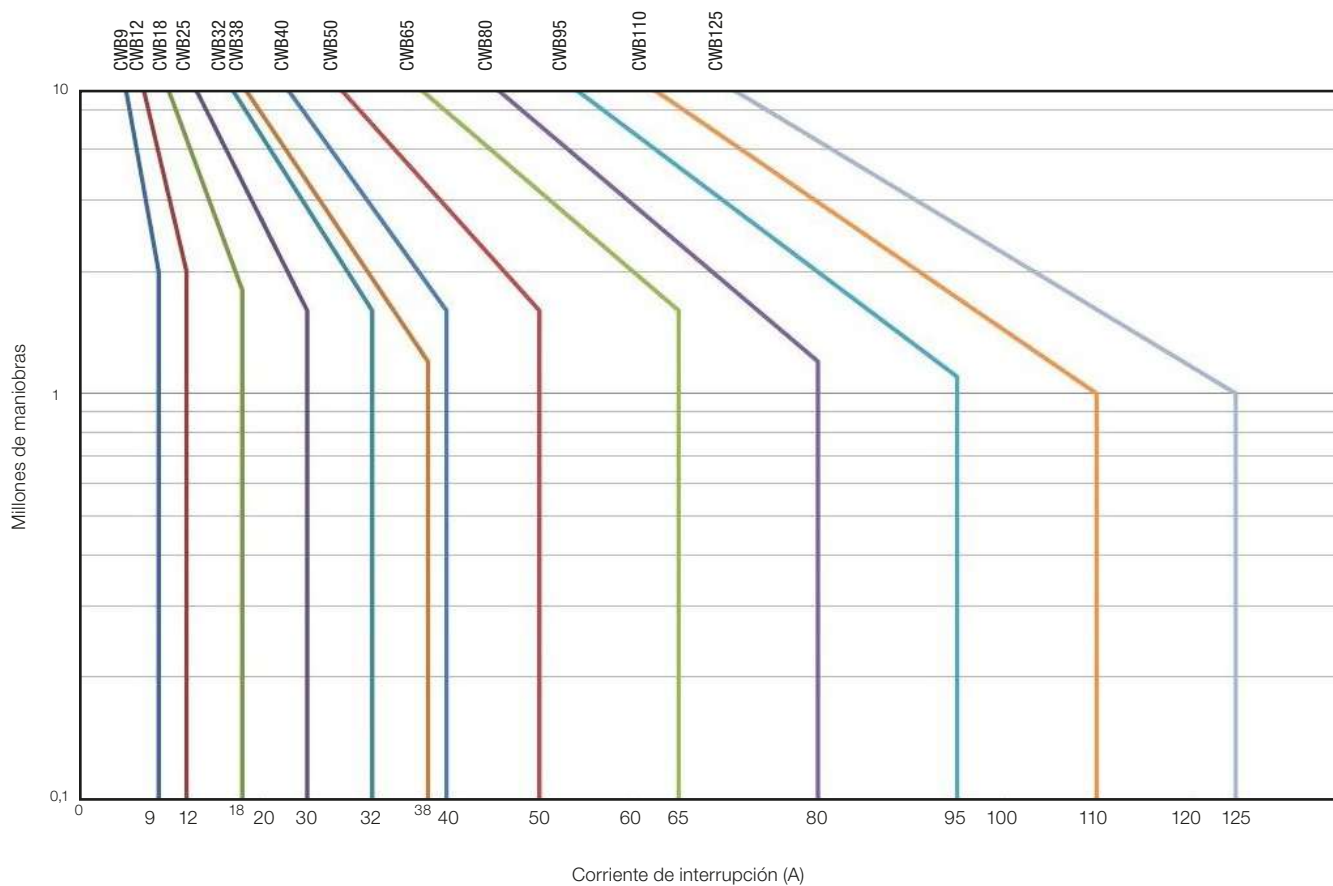

Categoría AC-4 y AC-2 ($U_e \leq 440$ V ca)

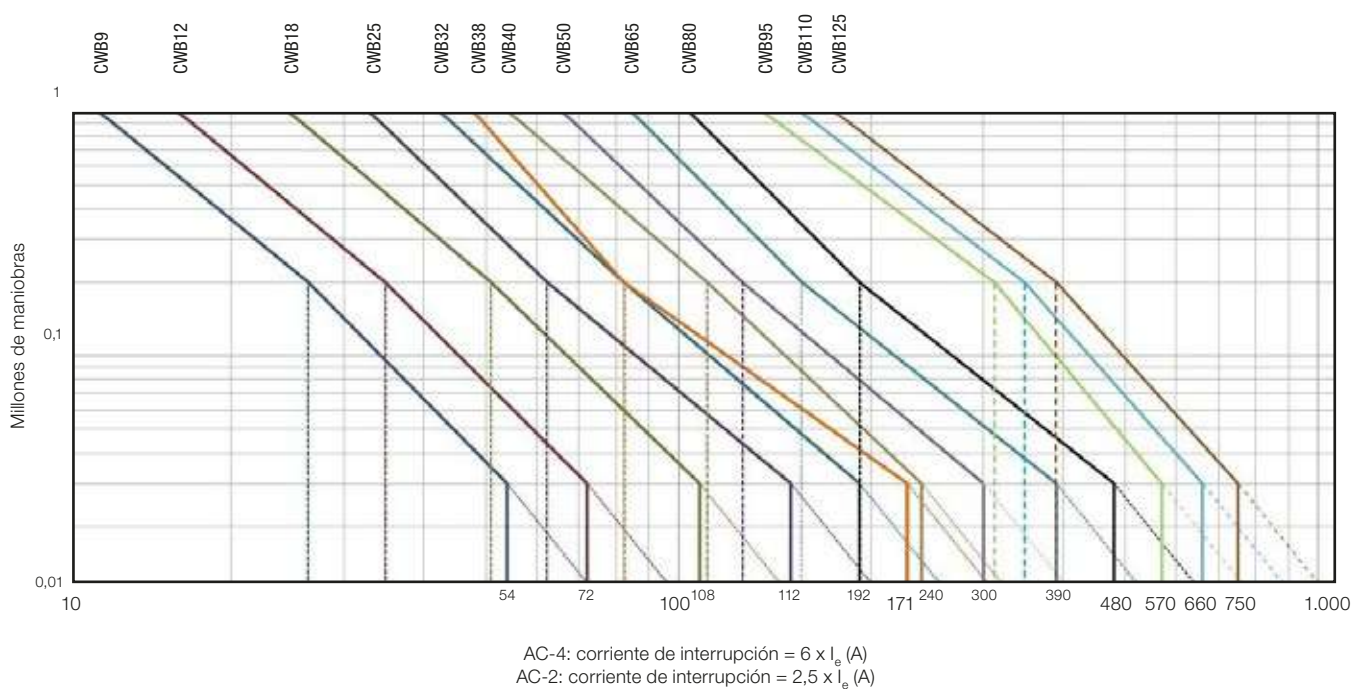

Datos Técnicos

Curvas de Vida Eléctrica

Categoría AC-1 ($U_e \leq 690$ V ca)

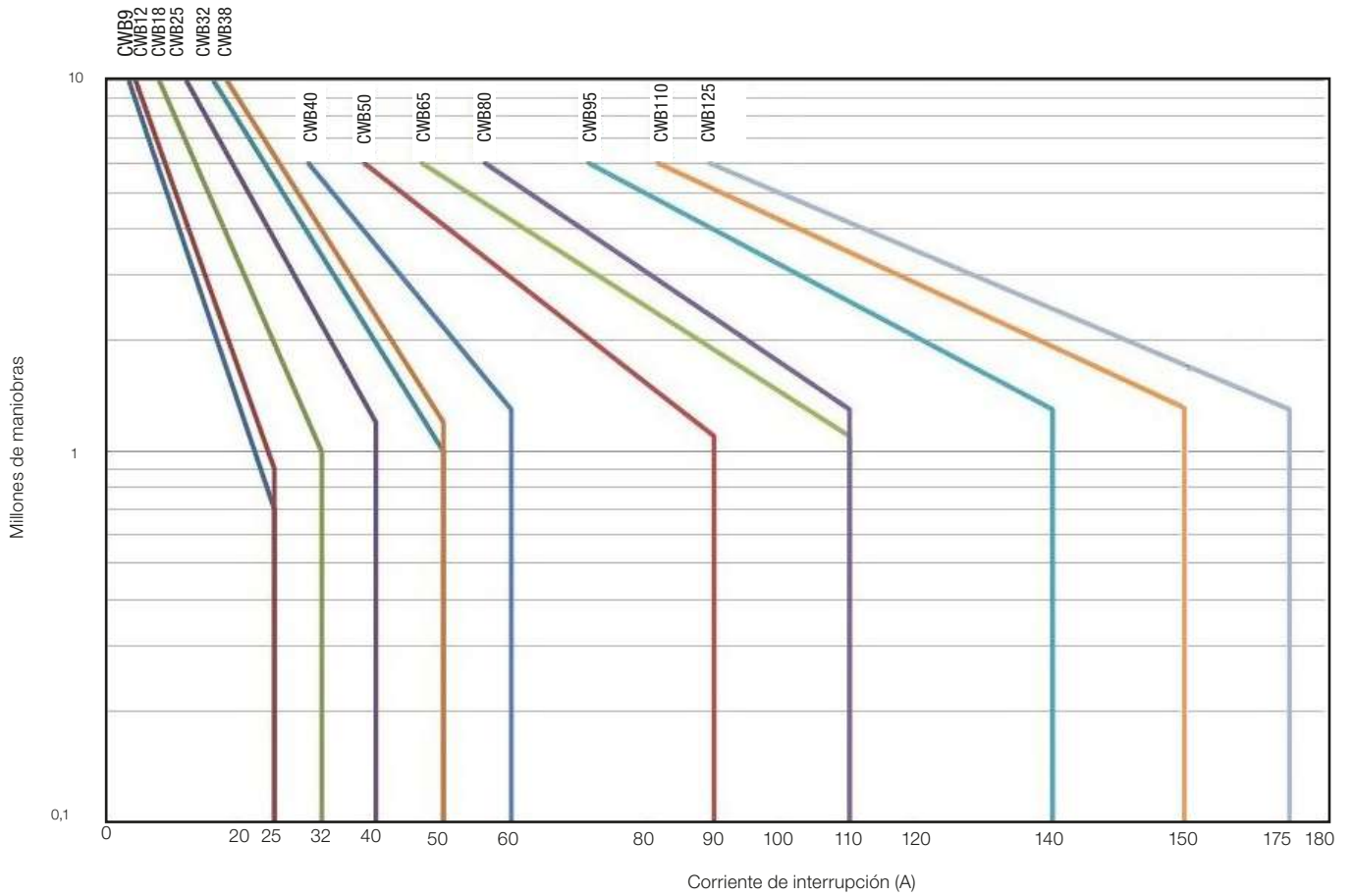

Categoría AC-4 y AC-2 ($U_e \leq 660 / 690$ V)

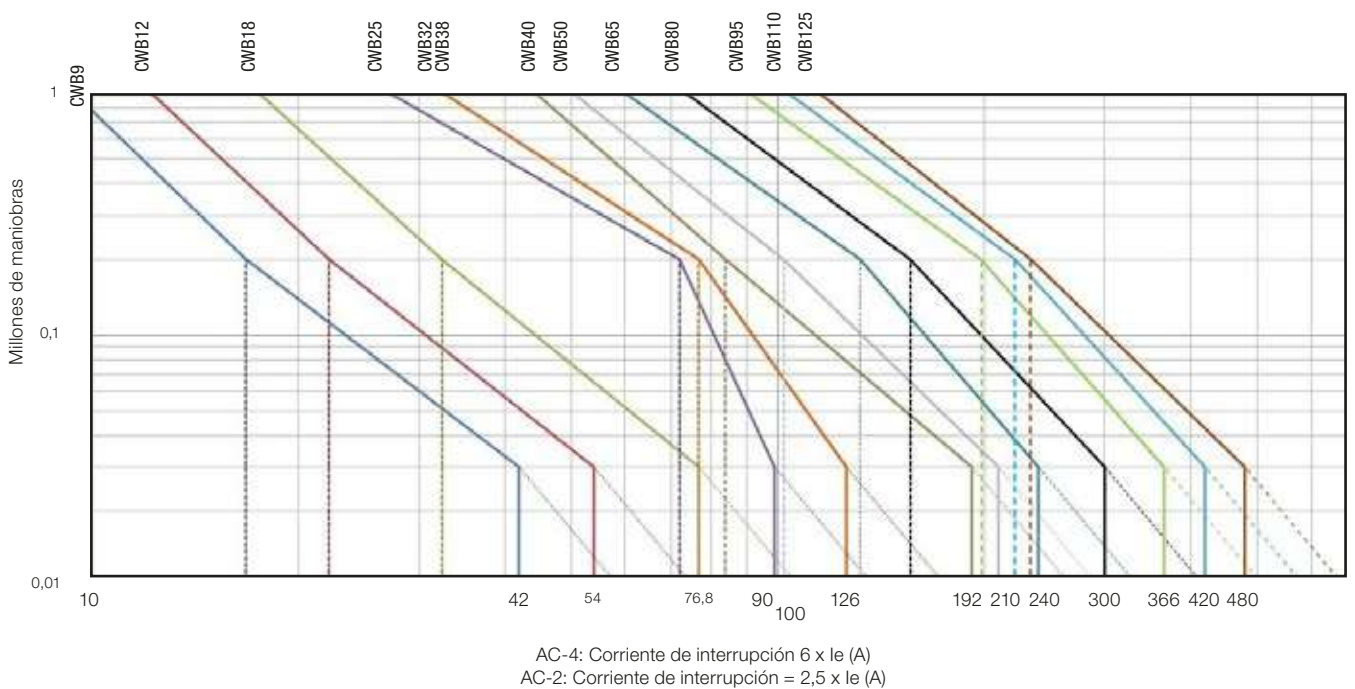

Dimensiones (mm)

CWB9...38 / CAWB

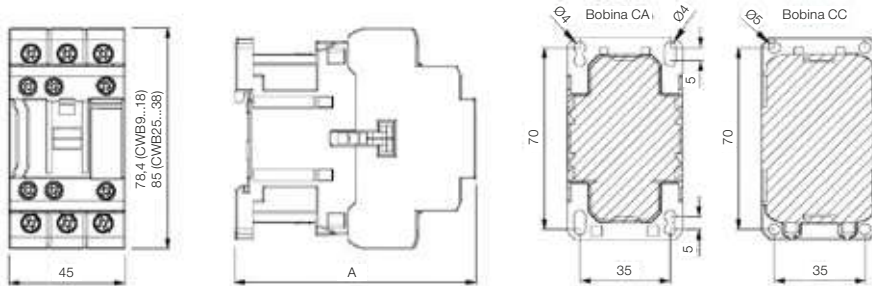

Modelos	A	
	Bobina CA	Bobina CC
CWB9...18 (3/4 P) CAWB	89,5	98,5
CWB25...38	93	102,2

CWB40...80

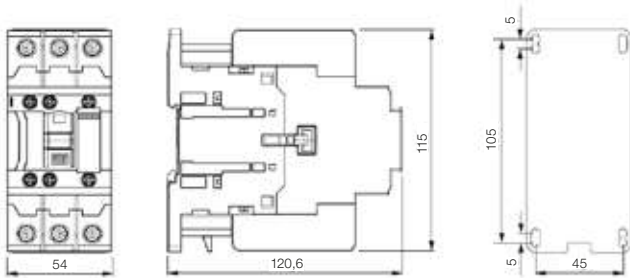

CWB95...125

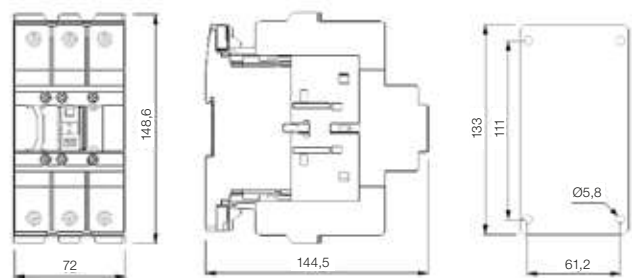

CWB9...125 / CAWB + BFB (Bloque de Contactos Frontales)

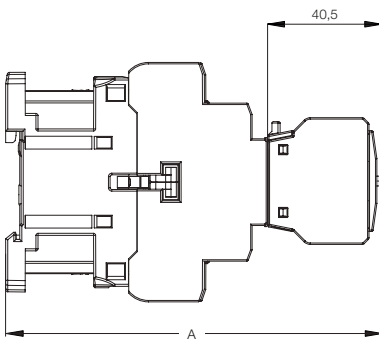

Modelos	A	
	Bobina CA	Bobina CC
CWB9...18 (3/4 P) y CAWB	130	139,2
CWB25...38	133,4	142,6
CWB40...80	161,1	161,1
CWB95...125	184,5	184,5

CWB9...125 / CAWB + BLB / BLRB (Bloque de Contactos Laterales)

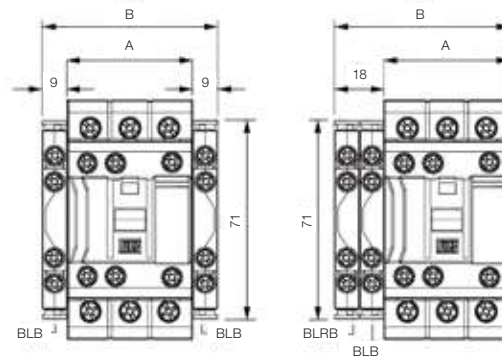

Modelos	A	B
CWB9...18 (3/4 P) y CAWB	45	63
CWB40...80	54	72
CWB95...125	72	90

CWB9...125 / CAWB + IM (Enclavamiento Mecánico)

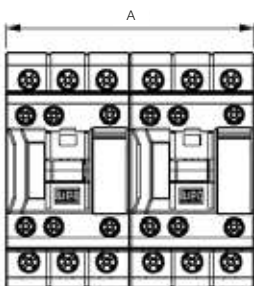

Modelos	Enclavamiento	A
CWB9...18 CAWB	IM1	90
CWB40...80	IM2	108
CWB95...125		144

Posición de Montaje CWB9...125 / CAWB

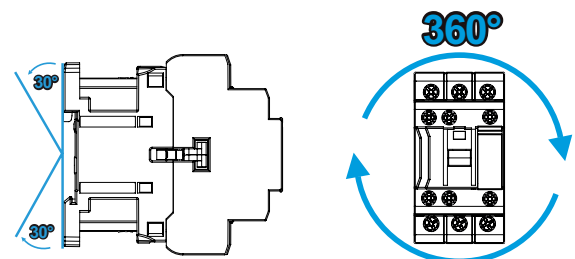

Dimensiones (mm)

CWB9...38 + MPW18

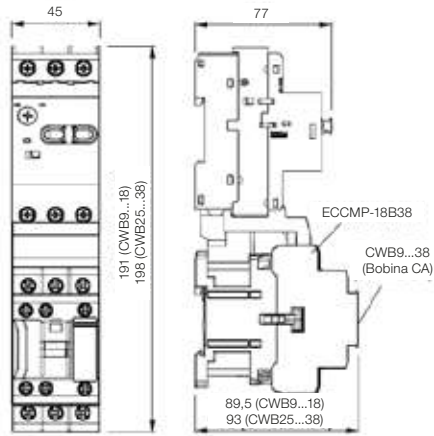

CWB9...38 + MPW40 CWB40...80 + MPW80

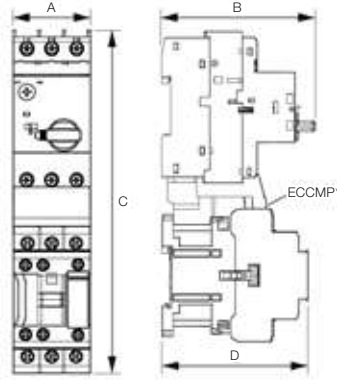

Montaje con MPW40			
A	45		
B	98		
	Contactor bobina CA		Contactor bobina CC
	CWB9...18	CWB25...38	CWB9...18
C	191,4	198	191,4
D	89,5	93	102,2
*	ECCMP-40B38		ECCMP-40B38DC

Montaje con MPW80	
A	54
B	156,6
	Contactor bobina CA
	CWB40...80
C	263
D	120,6
*	ECCMP-80B80

CWB9...38 + RW27-2D

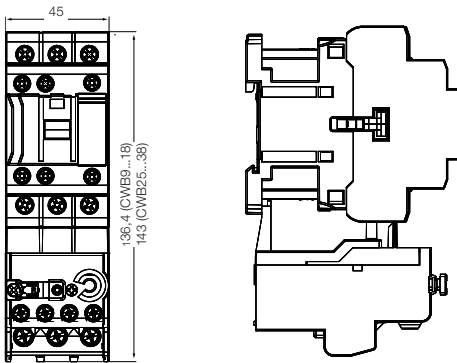

CWB9...38 + Barramientos de Conexión

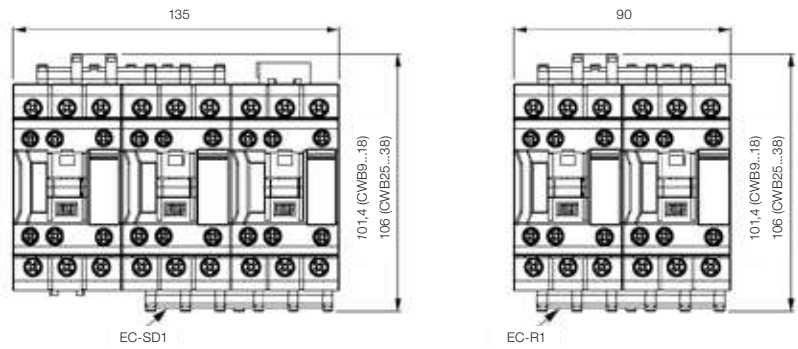

CWB40...80 + RW67-5D

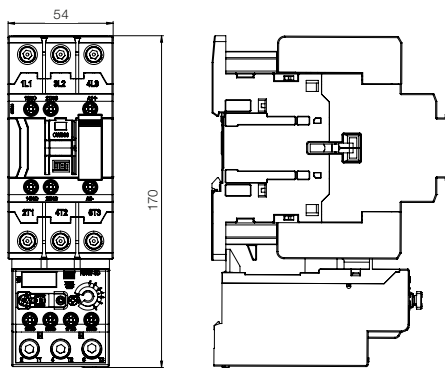

CWB40...80 + Barramientos de Conexión

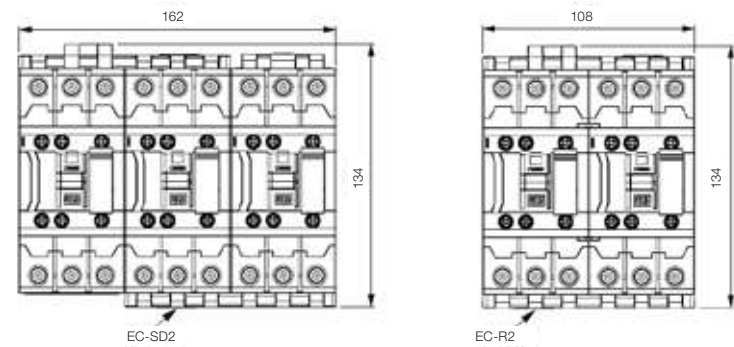

CWB95...125 + RW117-3D

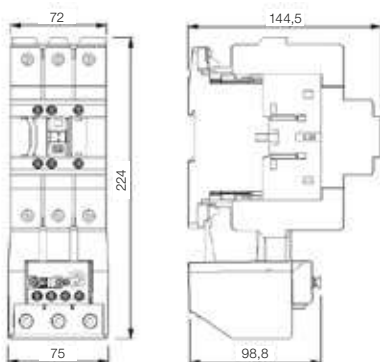

La presencia global es esencial. Entender lo que usted precisa también.

Presencia Global

Con más de 30.000 colaboradores en todo el mundo, somos uno de los mayores productores mundiales de motores eléctricos, equipos y sistemas electro-electrónicos. Estamos constantemente expandiendo nuestro portafolio de productos y servicios con conocimiento especializado y de mercado. Creamos soluciones integradas y personalizadas que van desde productos innovadores hasta asistencia postventa completa.

Con el *know-how* de WEG, los **contactores - línea CWB** son la elección adecuada para su aplicación y su negocio, con seguridad, eficiencia y fiabilidad.



Disponibilidad es contar con una red global de servicios



Alianza es crear soluciones que satisfagan sus necesidades



Competitividad es unir tecnología e innovación



Conozca



Productos de alto desempeño y fiabilidad para mejorar su proceso productivo



Excelencia es desarrollar soluciones que aumentan la productividad de nuestros clientes, con una línea completa para automatización industrial.

Acceda a: www.weg.net

 youtube.com/wegvideos

Para las operaciones
WEG en todo el mundo
visite nuestro sitio web



www.weg.net



AUTOMATIZACIÓN

 +55 47 3276.4000

 automacao@weg.net

 Jaraguá do Sul - SC - Brasil

Cod: 50066694 | Rev: 08 | Fecha (m/a): 04/2021.

Los valores demostrados pueden ser cambiados sin aviso previo.
La información contenida son valores de referencia.