

# LÍNEA CSW COMANDO Y SEÑALIZACIÓN

Variedad y funcionalidad para  
comando y señalización





# Línea CSW

## Comando y Señalización

### Sumario

Introducción	04
Panorama General	12
<b>Forma de Suministro: Frontal</b>	
Botones Pulsadores - No Iluminados	14
Botones de Emergencia y con Traba - No Iluminados	20
Botones Pulsadores - Iluminados	25
Señaleros Modulares	28
Conmutadores de 2 Posiciones - No Iluminados	29
Conmutadores de 3 Posiciones - No Iluminados	31
Conmutadores - Iluminados	33
Accesorios - Montaje en Brida	34
Cajas de Montaje	39
Accesorios - Montaje en Base/Caja	40
Accesorios Comunes para Brida y Base	41
Conjuntos Suministrados	44
Codificación	46
Datos Técnicos	51
Configuraciones Máximas Recomendadas de Bloques	53
Instalación y Montaje	54
Dimensiones	56



## Variedad y funcionalidad para **comando y señalización**



La línea de Comando y Señalización CSW fue **cuidadosamente desarrollada** para atender las necesidades de **control y comando eléctrico** y **señalización** en las más variadas aplicaciones industriales.

Todos los ítems de la línea fueron proyectados y poseen desempeño **en conformidad** con las **normas IEC 60947-5-1 (CE)** y **UL 508** (EE.UU y Canadá), permitiendo su **aplicación en máquinas y tableros eléctricos**, con destino a los **más exigentes mercados del mundo**.





## Comando y Señalización - Línea CSW (Ø22 mm) - IP66

### Diseño y Construcción

Para asegurar un elevado estándar de calidad y proporcionar desempeño confiable en los circuitos de comando y señalización industrial, los productos de la línea CSW son fabricados con materias primas de alta calidad.

Su diseño anatómico permite la fácil comprensión y utilización por parte del operador.

La línea CSW se caracteriza también por su robustez, confiabilidad y excelente relación costo-beneficio. 100% producida en Brasil, la línea CSW es un producto WEG más, de clase mundial, disponible para sus clientes en Brasil y en todo el mundo.



Fabricado en Brasil



### Seguridad y Confiabilidad

La línea CSW tiene grado de protección IP66, de acuerdo con la IEC 60529 y NEMA 4X conforme UL 508, proporcionando desempeño adecuado, incluso en ambientes donde están presentes agentes contaminantes como polvo y humedad.

Toda la línea CSW es fabricada con materiales que retardan llama y con aditivos para protección contra rayos ultravioleta, garantizando seguridad y confiabilidad en aplicaciones en ambientes externos y agresivos.



No propaga  
llama



Protegido contra  
radiación U.V.

IP66  
(NEMA 4X)

Protegido contra  
polvo y chorros  
de agua

### Facilidad de Montaje

Los bloques de contacto y de iluminación de WEG poseen una instalación rápida y fácil, siendo acoplados en los frontales (botones, selectores y señalizadores) a través de bridas especiales, sin necesidad de herramienta, bastando un clic para su correcto encaje en las bridas de 3 o 5 posiciones. Las bridas de enganche rápido son acopladas en los frontales solamente por un clic, pudiendo ser desacopladas de los frontales, sin necesidad de herramienta.



### Bloques de Contactos Autolimpiantes y de Alto Desempeño

Los contactos de la línea CSW son fabricados con aleaciones especiales de plata, asegurando una alta confiabilidad y desempeño a los circuitos de comando, con bajos niveles de corriente y tensión (5 mA / 17 V cc).

Los bloques de contactos de WEG son autolimpiantes, lo que evita la oxidación interna de los contactos y garantiza mejor conductividad eléctrica al circuito. En atención a las exigencias de las normas internacionales y nacionales de seguridad en el trabajo, a ejemplo de la NR12, se destaca que los bloques de contactos NC poseen la función de ruptura positiva, lo que garantiza la apertura del contacto a través de una acción directa, independientemente de cualquier eventualidad que pueda ocurrir, como, por ejemplo, la soldadura de los contactos.

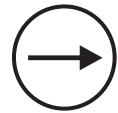
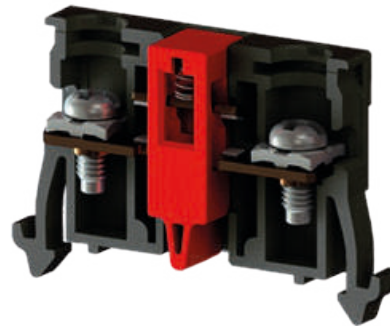

Apertura positiva

### Diversidades en las Aplicaciones

WEG tiene una línea completa de soluciones, a fin de atender las aplicaciones y complejidades industriales. El portafolio de comando y señalización engloba diversos tipos de botones: pulsadores, dobles, triples, iluminados (tecnología LED), de emergencia y muchas otras opciones, junto a una amplia línea de accesorios. Son diversas opciones de función y grabado.



### Sistema de Montaje Front-Back y los Nuevos Bloques de Contacto

A través de garras de conexión especiales, los bloques de contacto pueden ser montados de forma sobrepuesta entre sí (montaje *front-back*). Esta nueva forma de montaje posibilita mayor flexibilidad en la combinación de contactos y reducción de ítems de stock, ya que elimina la necesidad de utilización de bloques de contactos dobles.

Para el montaje sobrepuesto de bloques de contacto se debe utilizar la brida AF3F o AF5F. Los nuevos bloques de contacto que permiten montaje sobrepuesto son fácilmente identificados de los bloques tradicionales por su nuevo formato y por el color azul. Las Bridas AF3F y AF5F son fácilmente identificadas por su color azul.

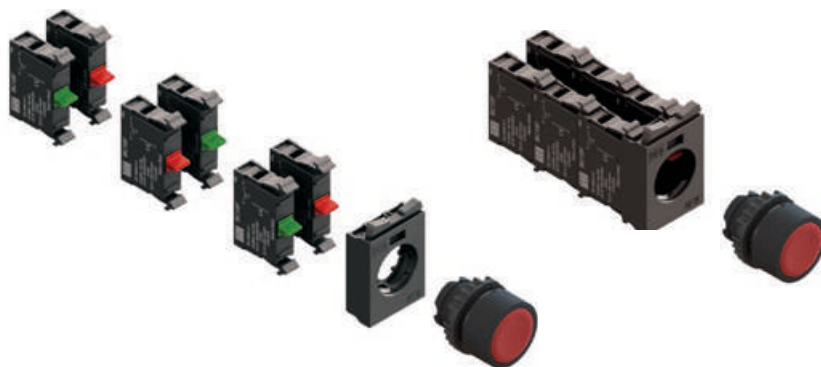



## Comando y Señalización - Línea CSW (Ø22 mm) - IP66

### Cajas Plásticas PBW para Montaje de Estaciones Descentralizadas de Control y de Parada de Emergencia

Con diseño moderno y actualizado, las cajas PBW son compactas y atienden las más variadas y severas aplicaciones industriales. Fabricadas con materias primas de alta calidad, garantizan excelente desempeño en aplicaciones que requieren robustez contra impactos y resistencia a intemperies. Su utilización con los frontales de la línea de comando y señalización CSW posibilita realizar diferentes funciones, como: parada de emergencia, señalización, arranques, paradas, entre otras.



### Principales Características y Beneficios

- Grado de protección IP66/NEMA 4X: gomas especiales de sellado garantizan la estanqueidad y el grado de protección durante todo el ciclo de vida del producto
- Entradas de prensacables: diversas entradas del tipo *knock-out* en la base y en las laterales, posibilitan diferentes prensacables con diferentes dimensiones de rosca
- Sistema de identificación exclusivo: integrado a la tapa de la caja, permite la utilización de las placas estándar en la línea CSW
- Tornillos de fijación imperdibles: garantizan seguridad y facilidad de instalación y mantenimiento
- Robustez: fabricadas en policarbonato de alto desempeño, con retardantes a llama y protegidas contra rayos UV. Debido a su construcción mecánica ofrece altísima resistencia a ambientes agresivos y a impactos
- Bloques especiales de contactos y de iluminación montados por la base permiten facilidad de montaje y de instalación
- Seguridad contra shocks eléctricos: fabricadas con materiales que permiten total aislamiento de las partes energizadas, garantizan mayor seguridad a los usuarios sin riesgo de shocks eléctricos



Sistema de tornillo imperdible



Sistema de identificación exclusivo



**IP66** (NEMA 4X) *Protegido contra polvo y chorros de agua*



*Protegido contra radiación U.V.*



*Totalmente aislado*



*Resistente a impactos*



*No propaga llama*

## Comando y Señalización - Línea CSW (Ø22 mm) - IP66

### Monitoreo de Botones de Emergencia

- Los botones de emergencia son uno de los dispositivos más comunes e importantes para accionar paradas de emergencia y señalar situaciones peligrosas en tableros de máquinas y equipos. No obstante, si este dispositivo no estuviera montado adecuadamente, su función será comprometida y podrá poner en riesgo a sus usuarios.
- Para garantizar mayor seguridad en esas aplicaciones fue desarrollado el bloque de monitoreo BCM01F-CSW. Su instalación con los botones de emergencia de la línea BESG/P/Y aseguran que el montaje esté correcto y permiten mayor confiabilidad en sistemas de paradas de emergencia. Cuando son encajados en la posición correcta, el botón de parada de emergencia WEG impide el accionamiento o el apagado accidental.
- Desarrollado de acuerdo con las normas internacionales IEC 60947-5-5 y UL 508 y para cumplir los requisitos de la norma brasileña NR12. Su uso asociado a los demás equipos de protección colectiva (EPC) garantiza mayor seguridad a su aplicación.

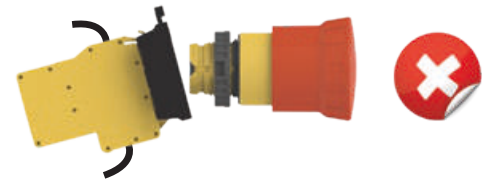

Brida **NO** montada correctamente en el botón.

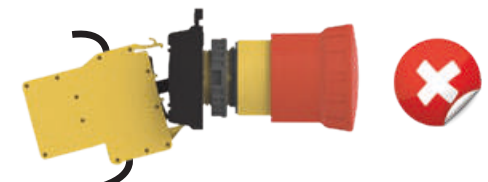

Bloque **NO** montado correctamente en la brida.



Montaje correcto.



### Diagrama Eléctrico

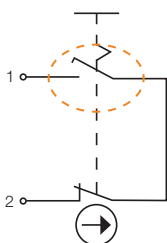

El contacto NA se cierra solamente cuando el montaje mecánico está correcto. Cuando el botón es accionado o retirado de su posición, el contacto NA abre e interrumpe el circuito eléctrico.

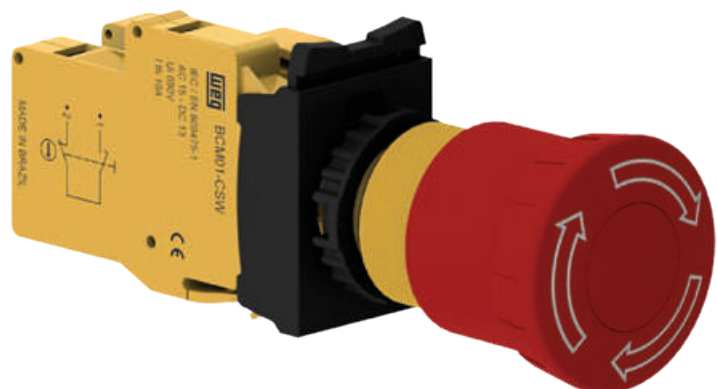

## Comando y Señalización - Línea CSW (Ø22 mm) - IP66

### Monitoreo de Botones de Emergencia

Los botones de emergencia BESGM, BESPM y BESYM permiten el monitoreo del montaje mecánico, con el uso de bloques de contactos simples en los montajes por brida o en cajas plásticas PBW. A través de la cinta de unión de bloques de contacto, los CBCSW posibilitan transformar todos los ítems en un único conjunto, garantizando mayor seguridad y disminuyendo la posibilidad de fallas de operación. Único fabricante nacional con sistema de monitoreo de botones de emergencia montados en cajas plásticas, con bloques de contactos montados por la base, garantizando soluciones más compactas y eficientes para su aplicación.

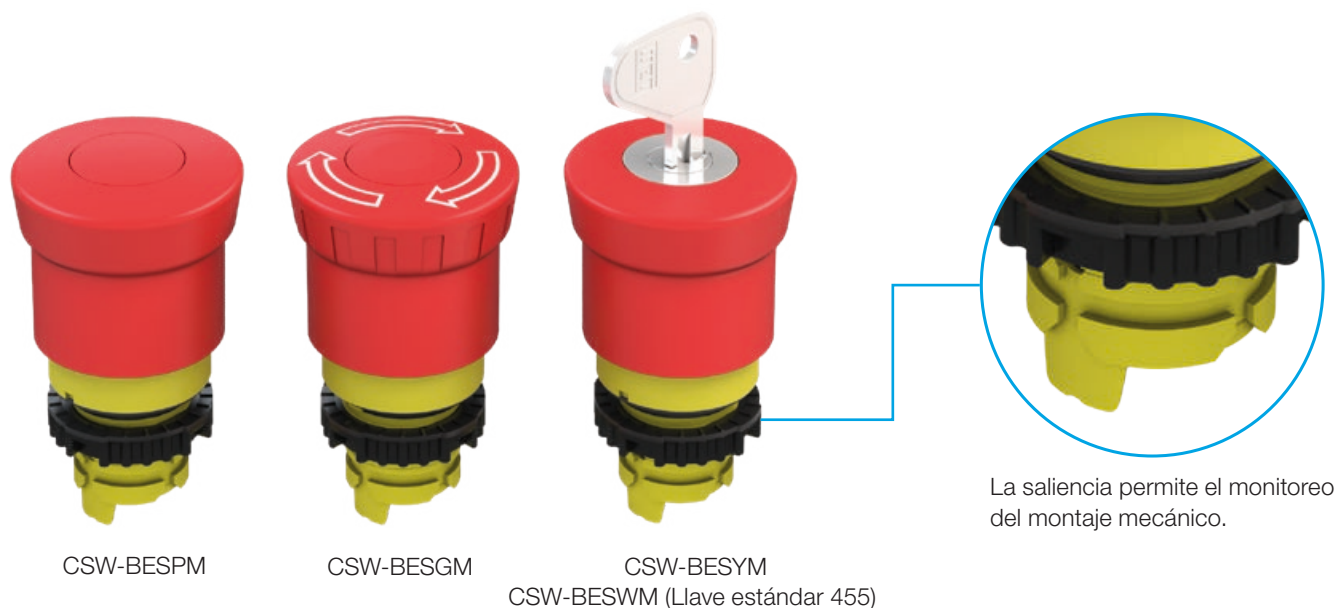

### Montaje del Sistema de Monitoreo en Brida con Sistema *Front-Back*

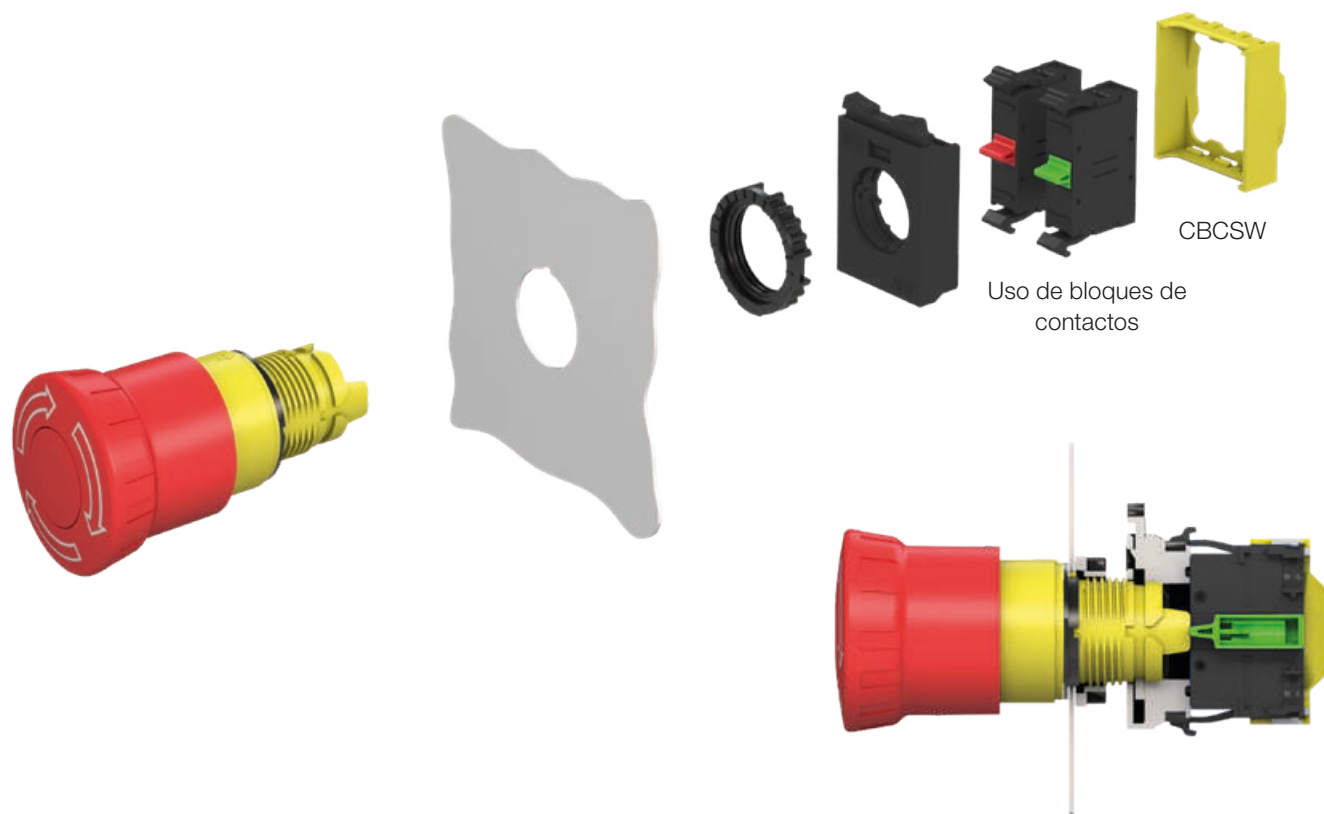



## Comando y Señalización - Línea CSW (Ø22 mm) - IP66

### Montaje del Sistema de Monitoreo en Cajas PBW



#### Diagrama

El contacto NA se cierra cuando el montaje mecánico.

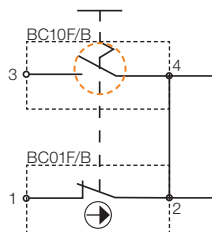

#### Montaje

Monitoreado

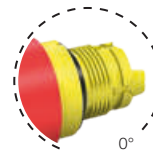

No monitoreado



De acuerdo con la forma de instalación del botón de emergencia, permite la elección del monitoreo del montaje mecánico.

### Bloques de Iluminación de Alto Desempeño

Los LEDs de alto brillo garantizan elevada luminosidad y eficiencia (lúmenes/Watt), con baja disipación térmica y bajo consumo de energía. Su construcción integrada proporciona alta resistencia mecánica a vibraciones y una operación libre de mantenimiento. Su vida útil es, muchas veces, superior a la de la iluminación hecha por lámparas incandescentes convencionales tipo Ba9s.



### Certificaciones

- Los productos de la línea de CSW poseen diversas certificaciones para los más variados mercados y aplicaciones.

## Panorama General de Comando y Señalización - Línea CSW (Ø22 mm) - IP66

N°	Descripción
1	Botón pulsador doble
2	Protección del botón doble
3	Botón simple iluminado
4	Botón pulsador simple
5	Protección del botón simple
6	Conmutador <i>Knob</i> corto
7	Conmutador <i>Knob</i> largo
8	Conmutador iluminado
9	Conmutador con llave
10	Señalero
11	Conmutador hongo
12	Botón hongo gira
13	Botón hongo con llave
14	Portaplaca
15	Placa
16	Bloque de iluminación
17	Bloque de contacto simple
18	Bloque de contacto simple NC retardado
19	Bloque de retención
20	Bloque de contacto simple NA adelantado
21	Brida de 3 posiciones
22	Brida de 5 posiciones
23	Pulsador saliente iluminado
24	Conmutador hongo iluminado
25	Botón pulsador simple guarda alta
26	Protección del botón simple iluminación y saliente
27	Portaplaca botón doble
28	Anillo de sellado
29	Guarnición
30	Emergencia gira (BESG)
31	Emergencia tira (BESP)
32	Emergencia con llave (BESY)
33	Bloque automonitoreado
34	Botón pulsador doble IP66
35	Botón plano con varilla BH
36	Botón hongo con llave (estándar 455)
37	Conmutador con llave (estándar 455)
38	Emergencia con llave BESW (estándar 455)
39	Botón hongo para trabajo pesado (BCHD)

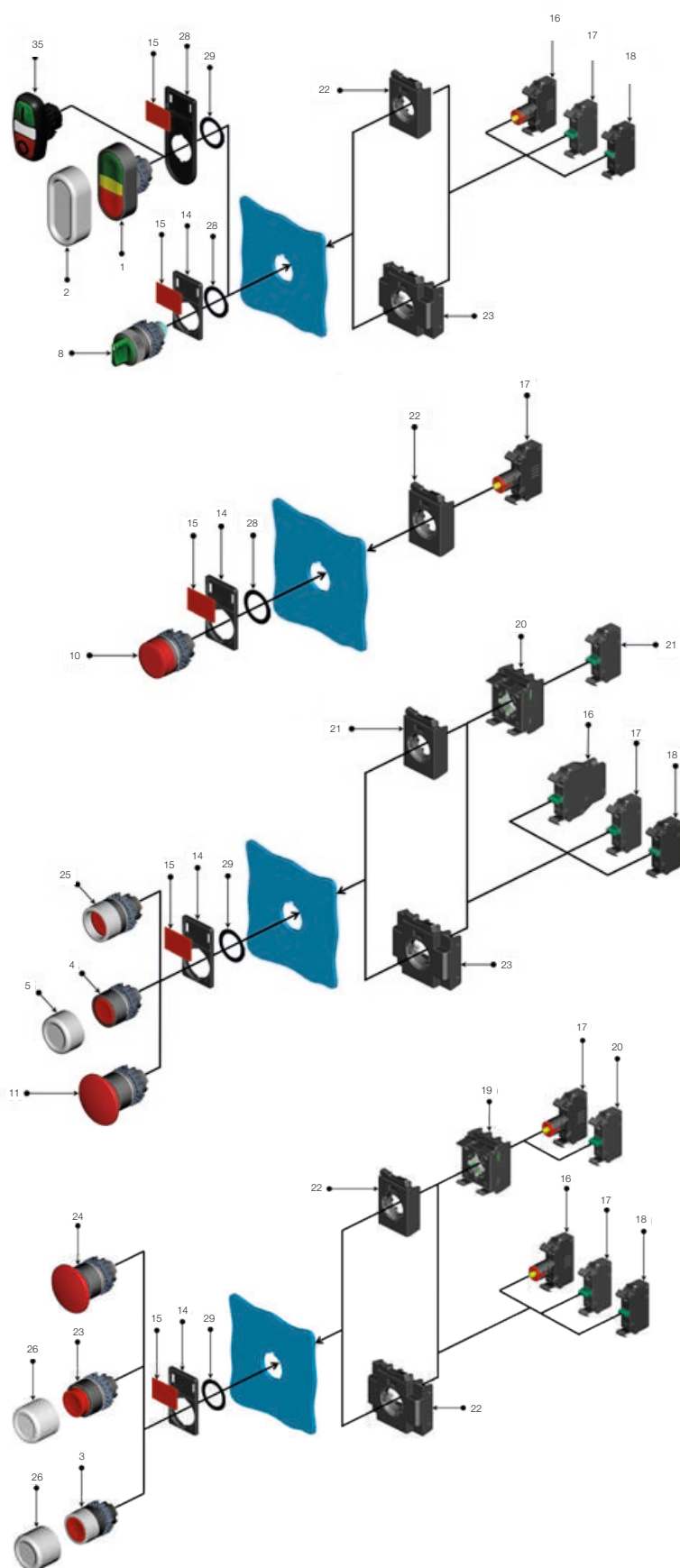

# Panorama General de Comando y Señalización - Línea CSW (Ø22 mm) - IP66

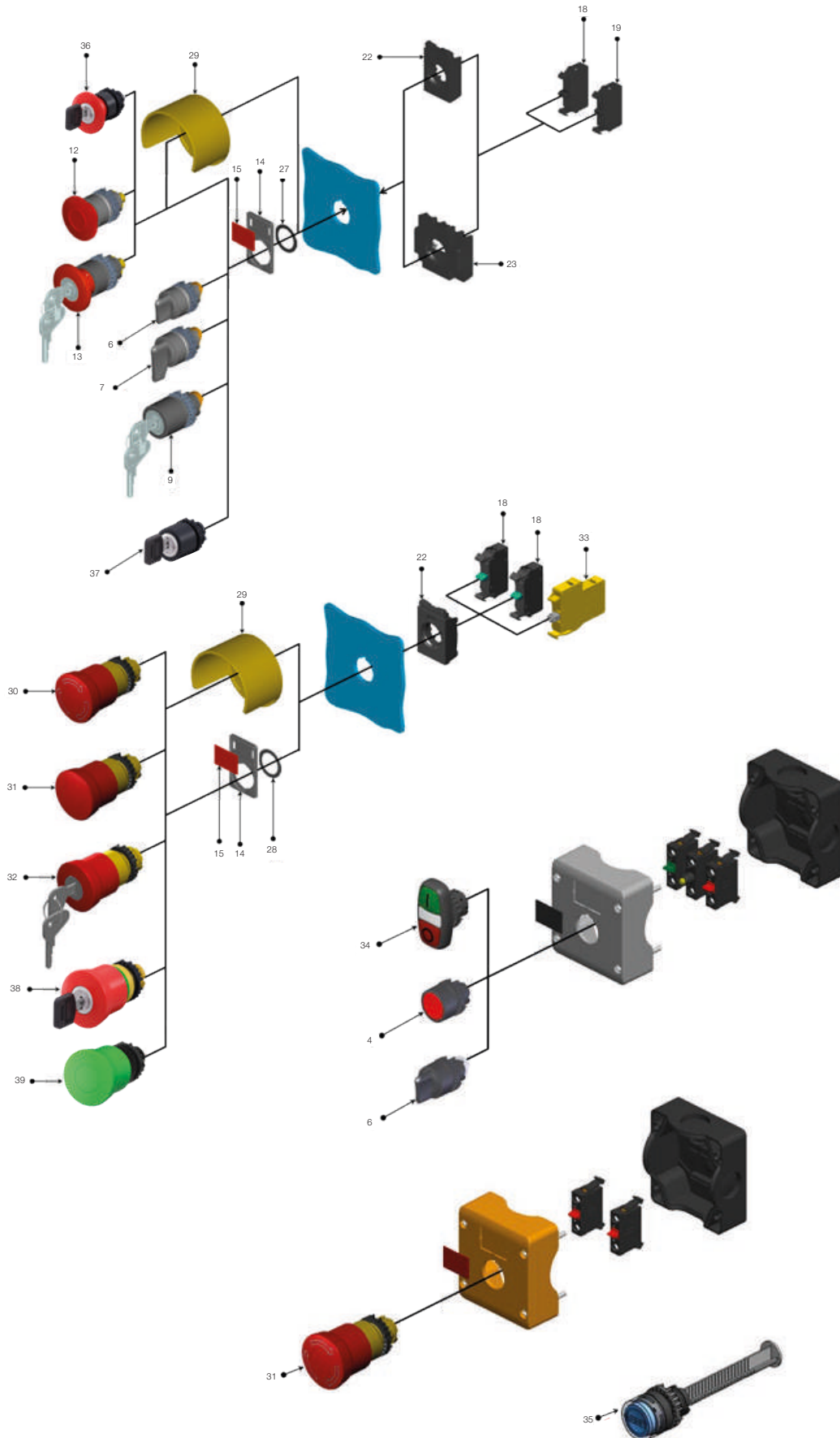



## Botones Pulsadores - No Iluminados - Ø22 mm - IP66

### Suministro: Solamente Frontal

#### Plano

Foto ilustrativa	Color	Referencia	Código	Peso (kg)
		Blanco	CSW-BF0 WH	12880559
		Rojo	CSW-BF1 WH	12881927
		Verde	CSW-BF2 WH	12882149
		Amarillo	CSW-BF3 WH	12882150
		Azul	CSW-BF4 WH	12882151
		Negro	CSW-BF5 WH	12882152
				0,021

#### Guarda Alta

Foto ilustrativa	Color	Referencia	Código	Peso (kg)
		Blanco	CSW-BGA0 WH	12882154
		Rojo	CSW-BGA1 WH	12882155
		Verde	CSW-BGA2 WH	12882156
		Amarillo	CSW-BGA3 WH	12882157
		Azul	CSW-BGA4 WH	12882158
		Negro	CSW-BGA5 WH	12882159
				0,022



#### Saliente<sup>1)</sup>

Foto ilustrativa	Color	Referencia	Código	Peso (kg)
		Blanco	CSW-BS0 WH	12882167
		Rojo	CSW-BS1 WH	12882208
		Verde	CSW-BS2 WH	12882210
		Amarillo	CSW-BS3 WH	12882211
		Azul	CSW-BS4 WH	12882212
		Negro	CSW-BS5 WH	12882213
				0,021

#### Hongo - Diámetro Externo: Ø40 mm<sup>1)</sup>

Foto ilustrativa	Color	Referencia	Código	Peso (kg)
		Blanco	CSW-BC0 WH	12882160
		Rojo	CSW-BC1 WH	12882161
		Verde	CSW-BC2 WH	12882162
		Amarillo	CSW-BC3 WH	12882163
		Azul	CSW-BC4 WH	12882164
		Negro	CSW-BC5 WH	12882166
				0,024

#### Hongo - Diámetro Externo: Ø42 mm para Trabajo Pesado (Heavy Duty)

Foto ilustrativa	Color	Referencia	Código	Peso (kg)
		Rojo	CSW-BCHD1-WH	14571710
		Verde	CSW-BCHD2-WH	14571712
				0,049

#### Como Efectuar un Pedido<sup>2)</sup>

- Frontal
- + Brida
- + Bloque de contacto

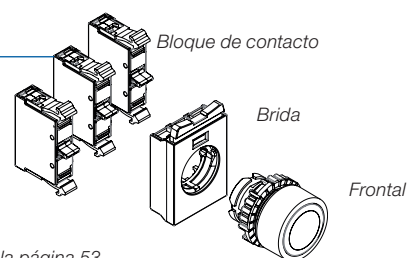











Notas: 1) No permite la utilización de bloques de contactos en la posición central de la brida.

2) Consultar las configuraciones máximas recomendadas de bloques de contactos para cada frontal en la página 53.









## Botones Pulsadores - No Iluminados - Ø22 mm - IP66

### Suministro: Solamente Frontal

#### Doble Plano<sup>1)</sup>

Foto ilustrativa	Frontal	Color	Grabado	Referencia	Código	Peso (kg)
	Plano		Verde	I	CSW2-BDF21IO WH	12724261
	Plano		Rojo	0		
	Plano		Verde	ENCIENDE	CSW2-BDF21LD WH	12914942
	Plano		Rojo	APAGA		
	Plano		Verde	START	CSW2-BDF21SS WH	12905152
	Plano		Rojo	STOP		
	Plano		Verde	Sin grabado	CSW2-BDF21 WH	12905153
	Plano		Rojo	Sin grabado		
	Plano		Blanco	I	CSW2-BDF05IO WH	12905154
	Plano		Negro	0		
	Plano		Blanco	START	CSW2-BDF05SS WH	12905156
	Plano		Negro	STOP		
	Plano		Blanco	Sin grabado	CSW2-BDF05 WH	12905157
	Plano		Negro	Sin grabado		
	Plano		Negro	+	CSW2-BDF55PN WH	12905179
	Plano		Negro	-		
	Plano		Negro	↑	CSW2-BDF55FR WH	12905181
	Plano		Negro	↓		

#### Doble Saliente<sup>1)</sup>

Foto ilustrativa	Frontal	Color	Grabado	Referencia	Código	Peso (kg)
	Plano		Verde	I	CSW2-BDS21IO WH	12724178
	Saliente		Rojo	0		
	Plano		Verde	ENCIENDE	CSW2-BDS21LD WH	12914944
	Saliente		Rojo	APAGA		
	Plano		Verde	START	CSW2-BDS21SS WH	12905187
	Saliente		Rojo	STOP		
	Plano		Verde	Sin grabado	CSW2-BDS21 WH	12905208
	Saliente		Rojo	Sin grabado		
	Plano		Blanco	I	CSW2-BDS05IO WH	12905209
	Saliente		Negro	0		
	Plano		Blanco	START	CSW2-BDS05SS WH	12905210
	Saliente		Negro	STOP		
	Plano		Blanco	Sin grabado	CSW2-BDS05 WH	12905211
	Saliente		Negro	Sin grabado		

#### Cómo Efectuar un Pedido<sup>2)</sup>

- Frontal
- + Brida
- + Bloque de contacto

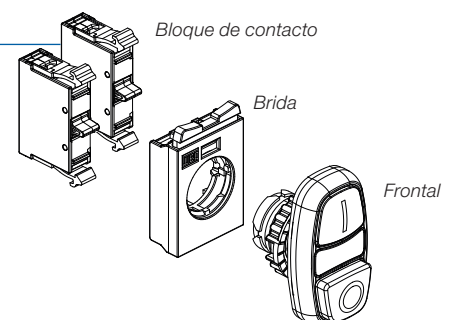

Notas: 1) No permite la utilización de bloques de contactos en la posición central de la brida.

2) Consultar las configuraciones máximas recomendadas de bloques de contactos para cada frontal en la página 53.

## Botones Pulsadores - No Iluminados - Ø22 mm - IP66

### Suministro: Solamente Frontal

#### Doble Plano con Marco Metalizado<sup>1)</sup>

Foto ilustrativa	Frontal	Color	Grabado	Referencia	Código	Peso (kg)
	Plano		Verde	I	CSW2-BDFC21IO WH	13184929
	Plano		Rojo	O		
	Plano		Verde	ENCIENDE	CSW2-BDFC21LD WH	13184931
	Plano		Rojo	APAGA		
	Plano		Verde	START	CSW2-BDFC21SS WH	13184932
	Plano		Rojo	STOP		
	Plano		Verde	Sin grabado	CSW2-BDFC21 WH	13184933
	Plano		Rojo	Sin grabado		
	Plano		Blanco	I	CSW2-BDFC05IO WH	13184934
	Plano		Negro	O		
	Plano		Blanco	START	CSW2-BDFC05SS WH	13184936
	Plano		Negro	STOP		
	Plano		Blanco	Sin grabado	CSW2-BDFC05 WH	13184937
	Plano		Negro	Sin grabado		
	Plano		Negro	+	CSW2-BDFC55PN WH	13184988
	Plano		Negro	-		
Plano		Negro	↑	CSW2-BDFC55FR WH	13184989	
Plano		Negro	↓			

#### Doble Saliente con Marco Metalizado<sup>1)</sup>

Foto ilustrativa	Frontal	Color	Grabado	Referencia	Código	Peso (kg)
	Plano		Verde	I	CSW2-BDSC21 WH	13184993
	Saliente		Rojo	O		
	Plano		Verde	ENCIENDE	CSW2-BDSC21LD WH	13184991
	Saliente		Rojo	APAGA		
	Plano		Verde	START	CSW2-BDSC21IO WH	13184990
	Saliente		Rojo	STOP		
	Plano		Verde	Sin grabado	CSW2-BDSC21 WH	13184993
	Saliente		Rojo	Sin grabado		
	Plano		Blanco	I	CSW2-BDSC05IO WH	13184994
	Saliente		Negro	O		
	Plano		Blanco	START	CSW2-BDSC05SS WH	13184995
	Saliente		Negro	STOP		
	Plano		Blanco	Sin grabado	CSW2-BDSC05 WH	13184996
	Saliente		Negro	Sin grabado		

#### Cómo Efectuar un Pedido<sup>2)</sup>

- Frontal
- + Brida
- + Bloque de contacto

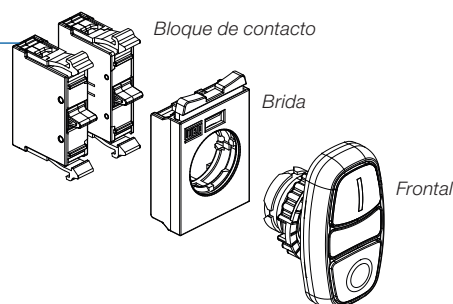

Notas: 1) No permite la utilización de bloques de contactos en la posición central de la brida.























2) Consultar las configuraciones máximas recomendadas de bloques de contactos para cada frontal en la página 53.



# Botones Pulsadores - No Iluminados - Ø22 mm - IP66

## Suministro: Solamente Frontal

### Triple Faceado<sup>1)</sup>

Foto ilustrativa	Frontal	Color	Grabado	Referencia	Código	Peso (kg)
	Plano		Verde		CSW2-BTF212IIS WH	13120276
	Saliente		Rojo	STOP		
	Plano		Verde	0	CSW2-BTF212RLS WH	13120358
	Saliente		Rojo	STOP		
	Plano		Verde	→	CSW2-BTF212FRS WH	13120359
	Saliente		Rojo	STOP		
	Plano		Verde	↑	CSW2-BTF515FRS WH	13120360
	Saliente		Rojo	STOP		
	Plano		Verde	↓	CSW2-BTF515FRD WH	13120361
	Saliente		Rojo	APAGA		
	Plano		Negro	↑	CSW2-BTF015FRS WH	13120362
	Saliente		Rojo	STOP		
	Plano		Negro	↓	CSW2-BTF015RLS WH	13120365
	Saliente		Rojo	STOP		
	Plano		Negro	←	CSW2-BTF212PNS WH	13120366
	Saliente		Verde	+		
	Plano		Verde	-	CSW2-BTF515PNS WH	13120367
	Saliente		Rojo	STOP		
	Plano		Negro	+	CSW2-BTF515PND WH	13120410
	Saliente		Rojo	APAGA		
	Plano		Negro	-	CSW2-BTF241IORM WH	13120411
	Saliente		Verde			
	Plano		Azul	REARME	CSW2-BTF241IOR WH	13120530
	Saliente		Rojo	0		
	Plano		Verde		CSW2-BTF045IOR WH	13120531
	Saliente		Azul	RESET		
	Plano		Blanco		CSW2-BTF045SSR WH	13120532
	Saliente		Azul	RESET		
	Plano		Negro	0	CSW2-BTF241LDRM WH	13120533
	Saliente		Verde	ENCIENDE		
	Plano		Azul	REARME	CSW2-BTF241LDR WH	13120534
	Saliente		Rojo	APAGA		
	Plano		Verde	ENCIENDE		
	Saliente		Azul	RESET		
	Plano		Verde	ENCIENDE		
	Saliente		Azul	RESET		
	Plano		Verde	ENCIENDE		
	Saliente		Azul	RESET		
	Plano		Verde	ENCIENDE		
	Saliente		Azul	RESET		
	Plano		Verde	ENCIENDE		
	Saliente		Azul	RESET		

### Cómo Efectuar un Pedido<sup>2)</sup>

- Frontal
- + Brida
- + Bloque de contacto

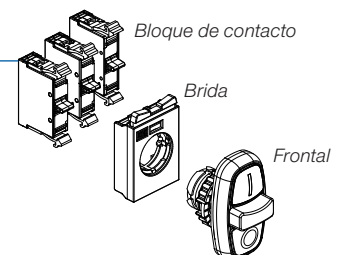















Notas: 1) Otros colores y funciones bajo consulta.

2) Consultar las configuraciones máximas recomendadas de bloques de contactos para cada frontal en la página 53.

## Botones Pulsadores - No Iluminados - Ø22 mm - IP66

**Suministro: Solamente Frontal**

**Triple Plano con Marco Metalizado<sup>1)</sup>**

Foto ilustrativa	Frontal	Color	Grabado	Referencia	Código	Peso (kg)
	Plano		Verde	I	CSW2-BTFC212IIS WH	13185098
	Saliente		Rojo	STOP		
	Plano		Verde	II	CSW2-BTFC212RLS WH	13185099
	Plano		Verde	→		
	Saliente	Rojo	STOP	CSW2-BTFC212FRS WH	13185100	
	Plano	Verde	←			
	Plano		Verde	↑	CSW2-BTFC215FRS WH	13185102
	Saliente		Rojo	STOP		
	Plano		Verde	↓	CSW2-BTFC515FRD WH	13185105
	Plano		Negro	↑		
	Saliente	Rojo	STOP	CSW2-BTFC515FRS WH	13185107	
	Plano	Negro	↓			
	Plano		Negro	↑	CSW2-BTFC015FRS WH	13185158
	Saliente		Rojo	STOP		
	Plano		Negro	↓	CSW2-BTFC015RLS WH	13185158
	Plano		Blanco	→		
	Saliente	Rojo	STOP	CSW2-BTFC212PNS WH	13185160	
	Plano	Negro	←			
	Plano		Verde	+	CSW2-BTFC515PNS WH	13185162
	Saliente		Rojo	STOP		
	Plano		Verde	-	CSW2-BTFC515PND WH	13185163
	Plano		Negro	+		
	Saliente	Rojo	APAGA	CSW2-BTFC241IORM WH	13185164	
	Plano	Negro	-			
	Plano		Verde	+	CSW2-BTFC241IOR WH	13185165
	Saliente		Rojo	APAGA		
	Plano		Verde	I	CSW2-BTFC045IOR WH	13185167
	Saliente		Azul	REARME		
	Plano		Azul	REARME	CSW2-BTFC045SSR WH	13185239
	Plano		Rojo	O		
	Saliente	Verde	ENCIENDE	CSW2-BTFC241LDRM WH	13185241	
	Plano	Azul	REARME			
	Plano		Verde	I	CSW2-BTFC241LDR WH	13185242
	Saliente		Azul	REARME		
	Plano		Verde	ENCIENDE	CSW2-BTFC241LDR WH	13185242
	Plano		Rojo	APAGA		

0,034

### Cómo Efectuar un Pedido<sup>2)</sup>

- Frontal
- + Brida
- + Bloque de contacto

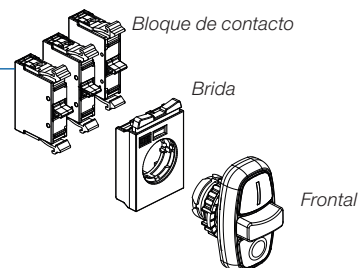

Notas: 1) Otros colores y funciones bajo consulta.

2) Consultar las configuraciones máximas recomendadas de bloques de contactos para cada frontal en la página 53.



## Botones Pulsadores - No Iluminados - Ø22 mm - IP66

### Suministro: Solamente Frontal

#### Triple Saliente<sup>1)</sup>

Foto ilustrativa	Frontal	Color	Grabado	Referencia	Código	Peso (kg)
	Plano		Verde	I	CSW2-BTS241IORM WH	13120536
	Saliente		Azul	REARME		
	Saliente		Rojo	0		
	Plano		Verde	I	CSW2-BTS241IOR WH	13120537
	Saliente		Azul	RESET		
	Saliente		Rojo	0		
	Plano		Verde	ENCIENDE	CSW2-BTS241LDRM WH	13120559
	Saliente		Azul	REARME		
	Saliente		Rojo	APAGA		
	Plano		Verde	ENCIENDE	CSW2-BTS241LDR WH	13120561
	Saliente		Azul	RESET		
	Saliente		Rojo	APAGA		

#### Triple Saliente con Marco Metalizado<sup>1)</sup>

Foto ilustrativa	Frontal	Color	Grabado	Referencia	Código	Peso (kg)
	Plano		Verde	I	CSW2-BTSC241IORM WH	13185244
	Saliente		Azul	REARME		
	Saliente		Rojo	0		
	Plano		Verde	I	CSW2-BTSC241IOR WH	13185245
	Saliente		Azul	RESET		
	Saliente		Rojo	0		
	Plano		Verde	ENCIENDE	CSW2-BTSC241LDRM WH	13185246
	Saliente		Azul	REARME		
	Saliente		Rojo	APAGA		
	Plano		Verde	ENCIENDE	CSW2-BTSC241LDR WH	13185247
	Saliente		Azul	RESET		
	Saliente		Rojo	APAGA		

### Cómo Efectuar un Pedido<sup>2)</sup>

- Frontal
- + Brida
- + Bloque de contacto

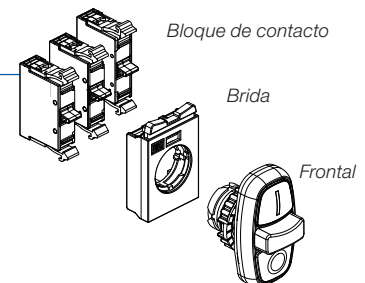

Notas: 1) Otros colores y funciones bajo consulta.























2) Consultar las configuraciones máximas recomendadas de bloques de contactos para cada frontal en la página 53.



## Botones con Traba - No Iluminados - Ø22 mm - IP66

### Suministro: Solamente Frontal

### Emergencia - ISO 13850 (EN 418) e IEC 60947-5-5 - Diámetro Externo: Ø42 mm

Foto ilustrativa	Descripción	Señalización	Color		Referencia	Código	Peso (kg)
	Tira para soltar	-		Rojo	CSW-BESP WH	12882459	0,049
	Gira para soltar	-		Rojo	CSW-BESG WH	12882447	
	Con llave estándar Yale <sup>1)</sup>	-		Rojo	CSW-BESY WH	12882461	0,114
	Con llave estándar 455	-		Rojo	CSW-BESW WH	15687773	0,114
	Tira para soltar	Lateral		Rojo	CSW-BESPS WH	12882463	0,049
	Gira para soltar	Lateral		Rojo	CSW-BESGS WH	12882462	
	Con llave estándar Yale <sup>1)</sup>	Lateral		Rojo	CSW-BESYS WH	12882464	0,114
	Con llave estándar 455	Lateral		Rojo	CSW-BESWS WH	15687774	0,114
	Tira para soltar con grabado circular EMERGENCIA	-		Rojo	CSW-BESP48 WH	12932074	0,049
	Gira para soltar con grabado circular EMERGENCIA	-		Rojo	CSW-BESG46 WH	13034654	
	Tira para soltar con grabado circular EMERGENCIA	Lateral		Rojo	CSW-BESPS48 WH	13553037	

### Cómo Efectuar un Pedido<sup>2)</sup>

- Frontal
- + Brida
- + Bloque de contacto

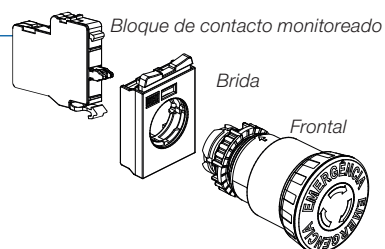









Notas: 1) Llaves con diferentes secretos solamente bajo consulta.

2) Consultar las configuraciones máximas recomendadas de bloques de contactos para cada frontal en la página 53.

## Botones con Traba - No Iluminados - Ø22 mm - IP66

### Suministro: Solamente Frontal

### Emergencia con Monitoreo - ISO 13850 (EN 418) y IEC 60947-5-5 - Diámetro Externo: Ø42 mm

Foto ilustrativa	Descripción	Señalización	Color		Referencia	Código	Peso (kg)
	Tira para soltar	-		Rojo	CSW-BESPM WH	13268409	0,049
	Gira para soltar	-		Rojo	CSW-BESGM WH	13268381	
	Con llave estándar Yale <sup>1)</sup>	-		Rojo	CSW-BESYM WH	13274097	0,114
	Con llave estándar 455	-		Rojo	CSW-BESWM WH	15687775	0,114
	Tira para soltar	Lateral		Rojo	CSW-BESPSM WH	13277427	0,049
	Gira para soltar	Lateral		Rojo	CSW-BESGSM WH	13277423	
	Con llave <sup>1)</sup>	Lateral		Rojo	CSW-BESYSM WH	13277425	0,114

### Cómo Efectuar un Pedido<sup>2)</sup>

- Frontal
- + Brida
- + Bloque de contacto

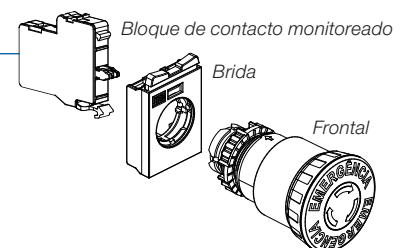

Notas: 1) Llaves con diferentes secretos solamente bajo consulta.

2) Consultar las configuraciones máximas recomendadas de bloques de contactos para cada frontal en la página 53.

## Botones con Traba y Señalización Frontal - Ø22 mm - IP66

### Suministro: Solamente Frontal

### Emergencia - ISO 13850 (EN 418) y IEC 60947-5-5 - Diámetro Externo: 42 mm

Foto ilustrativa	Descripción	Señalización		Color		Referencia	Código	Peso (kg)
		Frontal	Lateral					
	Tira para soltar	Mecánica		●	Rojo	CSW-BESPF-WH	14665833	0,048
	Gira para soltar			●	Rojo	CSW-BESGF-WH	14665775	
	Tira para soltar	Luminosa		●	Rojo	CSW-BESPI-WH	15730752	0,045
	Gira para soltar			●	Rojo	CSW-BESGI-WH	15730750	
	Tira para soltar	Mecánica	Sí	●	Rojo	CSW-BESPSF-WH	16525739	0,048
	Gira para soltar			●	Rojo	CSW-BESGSF-WH	16525604	
	Tira para soltar	Luminosa	Sí	●	Rojo	CSW-BESPSFI-WH	15730888	0,045
	Gira para soltar			●	Rojo	CSW-BESGSFI-WH	15730753	

### Cómo Efectuar un Pedido<sup>2)</sup>

- Frontal
- + Brida
- + Bloque de contacto

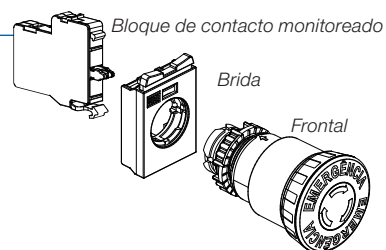















Notas: 1) Llaves con diferentes secretos solamente bajo consulta.

2) Consultar las configuraciones máximas recomendadas de bloques de contactos para cada frontal en la página 53.

## Botones con Traba y Señalización Frontal - Ø22 mm - IP66

### Suministro: Solamente Frontal

### Emergencia con Monitoreo - ISO 13850 (EN 418) y IEC 60947-5-5 - Diámetro Externo: 42 mm

Foto ilustrativa	Descripción	Señalización		Color		Referencia	Código	Peso (kg)
		Frontal	Lateral					
	Tira para soltar	Mecánica			Rojo	CSW-BESPFM-WH	14665837	0,048
	Gira para soltar				Rojo	CSW-BESGFM-WH	14665807	
	Tira para soltar	Luminosa			Rojo	CSW-BESPFM-WH	15730895	0,045
	Gira para soltar				Rojo	CSW-BESGFIM-WH	15730892	
	Tira para soltar	Mecánica			Rojo	CSW-BESPSFM-WH	16525740	0,048
	Gira para soltar				Rojo	CSW-BESGSFM-WH	16525738	
	Tira para soltar	Luminosa			Rojo	CSW-BESPSFIM-WH	15730938	0,045
	Gira para soltar				Rojo	CSW-BESGSFIM-WH	15730896	

### Cómo Efectuar un Pedido<sup>2)</sup>

- Frontal
- + Brida
- + Bloque de contacto

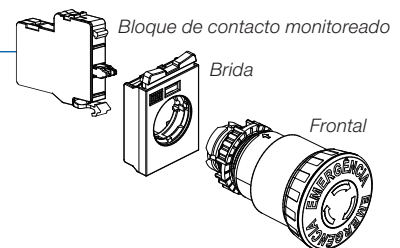

Notas: 1) Llaves con diferentes secretos solamente bajo consulta.







2) Consultar las configuraciones máximas recomendadas de bloques de contactos para cada frontal en la página 53.



## Botones con Traba - No Iluminados - Ø22 mm - IP66

### Suministro: Solamente Frontal

#### Hongo Gira para Soltar - Diámetro Externo: Ø40 mm<sup>1)</sup>

Foto ilustrativa	Color	Referencia	Código	Peso (kg)
		Blanco	CSW-BCT0 WH	12882214
		Rojo	CSW-BCT1 WH	12882215
		Verde	CSW-BCT2 WH	12882216
		Amarillo	CSW-BCT3 WH	12882217
		Azul	CSW-BCT4 WH	12882249
		Negro	CSW-BCT5 WH	12882250

#### Hongo con Llave Estándar Yale - Diámetro Externo: Ø40 mm<sup>1)</sup>

Foto ilustrativa	Color	Referencia	Código	Peso (kg)
		Blanco	CSW-BCY0 WH	12882251
		Rojo	CSW-BCY1 WH	12882252
		Verde	CSW-BCY2 WH	12882253
		Amarillo	CSW-BCY3 WH	12882255
		Azul	CSW-BCY4 WH	12882256
		Negro	CSW-BCY5 WH	12882257

#### Hongo con Llave Estándar 455 - Diámetro Externo: Ø40 mm<sup>1)</sup>

Foto ilustrativa	Color	Referencia	Código	Peso (kg)
		Blanco	CSW-BCW0 WH	15722013
		Rojo	CSW-BCW1 WH	15687898
		Verde	CSW-BCW2 WH	15687899
		Amarillo	CSW-BCW3 WH	15722010
		Azul	CSW-BCW4 WH	15722011
		Negro	CSW-BCW5 WH	15722012

### Cómo Efectuar un Pedido<sup>2)</sup>

- Frontal
- + Brida
- + Bloque de contacto

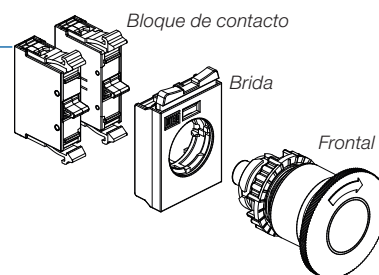

Notas: 1) No permite la utilización de bloques de contactos en la posición central de la brida.

2) Consultar las configuraciones máximas recomendadas de bloques de contactos para cada frontal de la página 53.



## Botones Pulsadores - Iluminados - Ø22 mm - IP66

### Suministro: Solamente Frontal

#### Plano<sup>1)2)</sup>

Foto ilustrativa	Color	Referencia	Código	Peso (kg)
		Blanco	CSW-BFI0 WH	12882258
		Rojo	CSW-BFI1 WH	12882259
		Verde	CSW-BFI2 WH	12882260
		Amarillo	CSW-BFI3 WH	12882261
		Azul	CSW-BFI4 WH	12882262
		Naranja	CSW-BFI6 WH <sup>3)</sup>	12882264
				0,021

#### Saliente<sup>1)2)</sup>

Foto ilustrativa	Color	Referencia	Código	Peso (kg)
		Blanco	CSW-BSI0 WH	12882265
		Rojo	CSW-BSI1 WH	12882266
		Verde	CSW-BSI2 WH	12882267
		Amarillo	CSW-BSI3 WH	12882298
		Azul	CSW-BSI4 WH	12882299
		Naranja	CSW-BSI6 WH <sup>3)</sup>	12882300
				0,021

#### Hongo - Diámetro Externo: Ø40 mm<sup>1)2)</sup>

Foto ilustrativa	Color	Referencia	Código	Peso (kg)
		Blanco	CSW-BCI0 WH	12882301
		Rojo	CSW-BCI1 WH	12882302
		Verde	CSW-BCI2 WH	12882303
		Amarillo	CSW-BCI3 WH	12882304
		Azul	CSW-BCI4 WH	12882305
		Naranja	CSW-BCI6 WH <sup>3)</sup>	12882306
				0,026

#### Cómo Efectuar un Pedido<sup>4)</sup>

- Frontal
- + Brida
- + Bloque de contacto
- + Bloque de iluminación

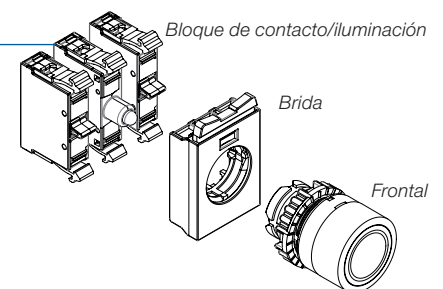

Notas: 1) No permite la utilización de bloques de contactos en la posición central de la brida.

2) Permite la utilización de bloque de contacto de iluminación en la posición central de la brida.











3) Para una mejor performance utilizar el bloque de LED de color amarillo.

4) Consultar configuraciones máximas recomendadas de bloques de contactos/iluminación para cada frontal de la página 53.









## Botones Pulsadores - Iluminados - Ø22 mm - IP66

### Suministro: Solamente Frontal

#### Doble Plano<sup>1)2)3)</sup>

Foto ilustrativa	Frontal	Color	Grabado	Referencia	Código	Peso (kg)
	Plano		Verde	I	CSW2-BDFI2110 WH	12756258
	Plano		Rojo	O		
	Plano		Verde	ENCIENDE	CSW2-BDFI21LD WH	12914943
	Plano		Rojo	APAGA		
	Plano		Verde	START	CSW2-BDFI21SS WH	12904803
	Plano		Rojo	STOP		
	Plano		Verde	Sin grabado	CSW2-BDFI21 WH	12904818
	Plano		Rojo	Sin grabado		
	Plano		Blanco	I	CSW2-BDFI0510 WH	12904819
	Plano		Negro	O		
	Plano		Blanco	START	CSW2-BDFI05SS WH	12904822
	Plano		Negro	STOP		
	Plano		Blanco	Sin grabado	CSW2-BDFI05 WH	12904824
	Plano		Negro	Sin grabado		
	Plano		Negro	+	CSW2-BDFI55PN WH	12904825
	Plano		Negro	-		
Plano		Negro	↑	CSW2-BDFI55FR WH	12904827	
Plano		Negro	↓			

#### Doble Saliente<sup>1)2)3)</sup>

Foto ilustrativa	Frontal	Color	Grabado	Referencia	Código	Peso (kg)
	Plano		Verde	I	CSW2-BDSI2110 WH	12904828
	Saliente		Rojo	O		
	Plano		Verde	ENCIENDE	CSW2-BDSI21LD WH	12914946
	Saliente		Rojo	APAGA		
	Plano		Verde	START	CSW2-BDSI21SS WH	12904831
	Saliente		Rojo	STOP		
	Plano		Verde	Sin grabado	CSW2-BDSI21 WH	12904834
	Saliente		Rojo	Sin grabado		
	Plano		Blanco	I	CSW2-BDSI0510 WH	12904837
	Saliente		Negro	O		
	Plano		Blanco	START	CSW2-BDSI05SS WH	12904848
	Saliente		Negro	STOP		
	Plano		Blanco	Sin grabado	CSW2-BDSI05 WH	12904850
	Saliente		Negro	Sin grabado		

#### Cómo Efectuar un Pedido<sup>4)</sup>

- Frontal
- + Brida
- + Bloque de contacto
- + Bloque de iluminación

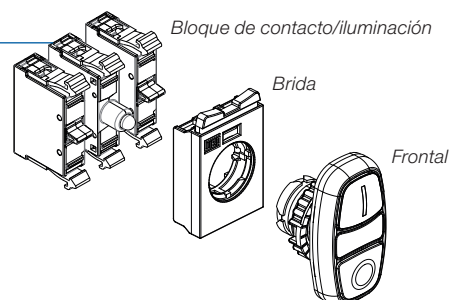

Notas: 1) No permite la utilización de bloques de contactos en la posición central de la brida.

2) Permite la utilización de bloque de contacto de iluminación en la posición central de la brida.



















3) Permite iluminación a través de bloque de LED.

4) Consultar las configuraciones máximas recomendadas de bloques de contactos/iluminación para cada frontal de la página 53.















## Botones Pulsadores - Iluminados - Ø22 mm - IP66

### Suministro: Solamente Frontal

#### Doble Plano con Marco Metalizado<sup>1)2)3)</sup>

Foto ilustrativa	Frontal	Color	Grabado	Referencia	Código	Peso (kg)
	Plano		Verde	I	CSW2-BDFIC2110 WH	13185008
	Plano		Rojo	O		
	Plano		Verde	ENCIENDE	CSW2-BDFIC21LD WH	13185010
	Plano		Rojo	APAGA		
	Plano		Verde	START	CSW2-BDFIC21SS WH	13185011
	Plano		Rojo	STOP		
	Plano		Verde	Sin grabado	CSW2-BDFIC21 WH	13185012
	Plano		Rojo	Sin grabado		
	Plano		Blanco	I	CSW2-BDFIC0510 WH	13185013
	Plano		Negro	O		
	Plano		Blanco	START	CSW2-BDFIC05SS WH	13185014
	Plano		Negro	STOP		
	Plano		Blanco	Sin grabado	CSW2-BDFIC05 WH	13185015
	Plano		Negro	Sin grabado		
	Plano		Negro	+	CSW2-BDFIC55PN WH	13185016
	Plano		Negro	-		
	Plano		Negro	↑	CSW2-BDFIC55FR WH	13185017
Plano		Negro	↓			

#### Doble Saliente con Marco Metalizado<sup>1)2)3)</sup>

Foto ilustrativa	Frontal	Color	Grabado	Referencia	Código	Peso (kg)
	Plano		Verde	I	CSW2-BDSIC2110 WH	13185059
	Saliente		Rojo	O		
	Plano		Verde	ENCIENDE	CSW2-BDSIC21LD WH	13185060
	Saliente		Rojo	APAGA		
	Plano		Verde	START	CSW2-BDSIC21SS WH	13185061
	Saliente		Rojo	STOP		
	Plano		Verde	Sin grabado	CSW2-BDSIC21 WH	13185062
	Saliente		Rojo	Sin grabado		
	Plano		Blanco	I	CSW2-BDSIC0510 WH	13185063
	Saliente		Negro	O		
	Plano		Blanco	START	CSW2-BDSIC05SS WH	13185065
	Saliente		Negro	STOP		
	Plano		Blanco	Sin grabado	CSW2-BDSIC05 WH	13185067
	Saliente		Negro	Sin grabado		

#### Cómo Efectuar un Pedido<sup>4)</sup>

- Frontal
- + Brida
- + Bloque de contacto
- + Bloque de iluminación

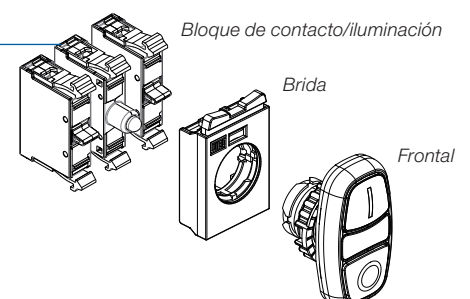

Notas: 1) No permite la utilización de bloques de contactos en la posición central de la brida.

2) Permite la utilización de bloque de contacto de iluminación en la posición central de la brida.

3) Permite iluminación a través de bloque de LED.











4) Consultar las configuraciones máximas recomendadas de bloques de contactos/iluminación para cada frontal de la página 53.



## Botones Pulsadores - Iluminados - Ø22 mm - IP52

**Suministro: Solamente Frontal**

**Doble Plano - Grado de Protección IP52<sup>1)2)3)</sup>**

Foto ilustrativa	Color	Grabado	Referencia	Código	Peso (kg)
		Verde	I	CSW-BD WH	12884105
		Rojo	0		
		Verde	ENCIENDE	CSW-BD21LD WH	12924756
		Rojo	APAGA		
		Verde	START	CSW-BD21SS WH	12884106
		Rojo	STOP		
		Verde	Sin grabado	CSW-BD21 WH	12884108
		Rojo	Sin grabado		
		Blanco	I	CSW-BD05IO WH	12884109
		Negro	0		
		Blanco	START	CSW-BD05SS WH	12884110
		Negro	STOP		
		Blanco	Sin grabado	CSW-BD05 WH	12884112
		Negro	Sin grabado		
	Negro	+	CSW-BD55PN WH	12884114	
	Negro	-			
	Negro	↑	CSW-BD55FR WH	12884115	
	Negro	↓			

### Cómo Efectuar un Pedido

- Frontal
- + Brida
- + Bloque de contacto
- + Bloque de iluminación

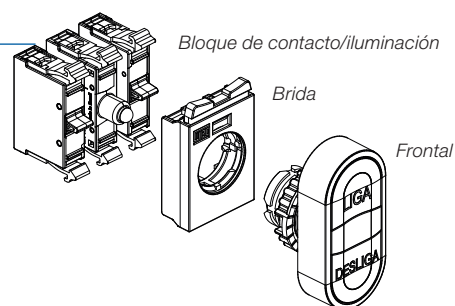

## Señaleros Modulares - Ø22 mm - IP66

**Suministro: Solamente Frontal**

**Difusos<sup>1)2)</sup>**

Foto ilustrativa	Color	Referencia	Código	Peso (kg)
		Blanco	CSW-SD0 WH	0,016
		Rojo	CSW-SD1 WH	
		Verde	CSW-SD2 WH	
		Amarillo	CSW-SD3 WH	
		Azul	CSW-SD4 WH	
		Naranja	CSW-SD6 WH <sup>4)</sup>	

### Cómo Efectuar un Pedido<sup>5)</sup>

- Frontal
- + Brida
- + Bloque de iluminación

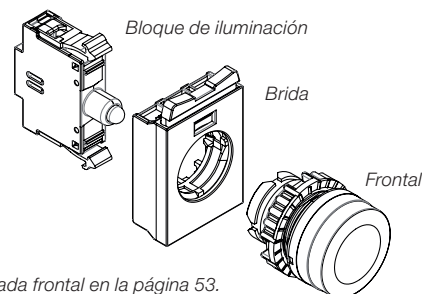

Notas: 1) Permite iluminación a través de bloque de LED.

2) No permite la utilización de bloques de contactos en la posición central de la brida.

3) Para aumentar el grado de protección para IP66 utilizar el accesorio APBD.





4) Para una mejor performance utilizar el bloque de LED de color amarillo.

5) Consultar las configuraciones máximas recomendadas de bloques de contactos/iluminación para cada frontal en la página 53.





## Conmutadores de 2 Posiciones - No Iluminados - Ø22 mm - IP66

### Suministro: Solamente Frontal

#### Knob Corto<sup>1)</sup>

Foto ilustrativa	Actuación	Diagrama	Ángulo del selector	Color <sup>1)</sup>		Referencia	Código	Peso (kg)	
		Fija	1	45°	●	Negro	CSW-CK2F45 WH	12882307	0,025
		Retorno	1	45°	●	Negro	CSW-CK2R45 WH	12882309	
		Fija	1	90°	●	Negro	CSW-CK2F90 WH	12882308	
			2	90°	●	Negro	CSW-CK2F90W WH	12904656	
		Retorno	1	90°	●	Negro	CSW-CK2R90 WH	12882310	

#### Palanca (Knob Largo)<sup>1)</sup>

Foto ilustrativa	Actuación	Diagrama	Ángulo del selector	Color <sup>1)</sup>		Referencia	Código	Peso (kg)	
		Fija	1	45°	●	Negro	CSW-CA2F45 WH	12882316	0,025
		Retorno	1	45°	●	Negro	CSW-CA2R45 WH	12882338	
		Fija	1	90°	●	Negro	CSW-CA2F90 WH	12882317	
			2	90°	●	Negro	CSW-CA2F90W WH	12904688	
		Retorno	1	90°	●	Negro	CSW-CA2R90 WH	12882339	

#### Con Llave Estándar Yale<sup>2)3)</sup>









Foto ilustrativa	Actuación	Diagrama	Ángulo del selector	Color		Referencia	Código	Peso (kg)	
		Fija	1	45°	●	Negro	CSW-CY2F45 WH	12882344	0,087
		Retorno	1	45°	●	Negro	CSW-CY2R45 WH	12882346	
		Fija	1	90°	●	Negro	CSW-CY2F90 WH	12882369	
			2	90°	●	Negro	CSW-CY2F90W WH	12904689	
		Retorno	1	90°	●	Negro	CSW-CY2R90 WH	12882370	

Diagrama 1					Diagrama 2					Bridas		
Posición del conmutador	Posición del contacto en la brida					Posición del conmutador	Posición del contacto en la brida					
		-	2	3	1		-		-	2	3	1
	4	2	5	1	3	4	2		5	1	3	5P
0	<input type="checkbox"/>	<input type="checkbox"/>	-	<input type="checkbox"/>	<input type="checkbox"/>	0	<input checked="" type="checkbox"/>	<input checked="" type="checkbox"/>	-	<input type="checkbox"/>	<input type="checkbox"/>	
I	<input checked="" type="checkbox"/>	<input checked="" type="checkbox"/>	-	<input checked="" type="checkbox"/>	<input checked="" type="checkbox"/>	I	<input type="checkbox"/>	<input type="checkbox"/>	-	<input checked="" type="checkbox"/>	<input checked="" type="checkbox"/>	

#### Detalle

- Contactos en reposo.
- Contactos conmutados.

#### Cómo Efectuar un Pedido<sup>4)</sup>

- Frontal
- + Brida
- + Bloque de contacto

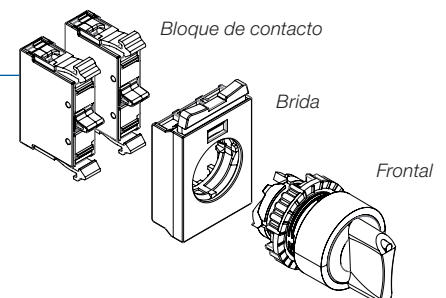

Notas: 1) Conmutadores disponibles en otros colores, solamente bajo consulta.

2) Llaves con diferentes secretos solamente bajo consulta.

3) Salida de la llave en cualquier posición. Para salida de la llave en posiciones específicas sustituir CY por:

CYD (solamente a la derecha), CYE (solamente a la izquierda) y CYC (solamente por el centro).

4) Consultar las configuraciones máximas recomendadas de bloques de contactos para cada frontal en la página 53.

## Commutadores de 2 Posiciones - No Iluminados - Ø22 mm - IP66

**Suministro: Solamente Frontal**

**Con Llave Estándar 455**

Foto ilustrativa	Actuación		Diagrama	Ángulo del selector	Posición para retirada de la llave	Color <sup>1)</sup>		Referencia	Código	Peso (kg)
		Fija	1	45°	Todas	●	Negro	CSW-CW2F45 WH	15686689	0,087
		Retorno	1	45°	Todas	●	Negro	CSW-CW2R45 WH	15686690	
		Fijo	1	90°	Todas	●	Negro	CSW-CW2F90 WH	15686692	
		Retorno	1	90°	Todas	●	Negro	CSW-CW2R90 WH	15686693	
		Fijo	1	45°	Todas	●	Negro	CSW-CWC2F45 WH	15685836	
		Fijo	1	45°	Derecha	●	Negro	CSW-CWD2F45 WH	15686663	
		Fijo	1	90°	Derecha	●	Negro	CSW-CWD2F90 WH	15686667	
		Fijo	1	90°	Izquierda	●	Negro	CSW-CWE2F90 WH	15685894	

Diagrama 1					Diagrama 2						Bridas			
Posición del conmutador	Posición del contacto en la brida					Posición del conmutador	Posición del contacto en la brida							
	0	-	2	3	1		-	0	-	2	3	1	-	3P
		4	2	5	1		3		4	2	5	1	3	5P
I	■	■	-	■	■	I	■	■	-	■	■			

### Detalle

- Contactos en reposo.
- Contactos conmutados.

### Cómo Efectuar un Pedido<sup>4)</sup>

- Frontal
- + Flange
- + Bloco de contato

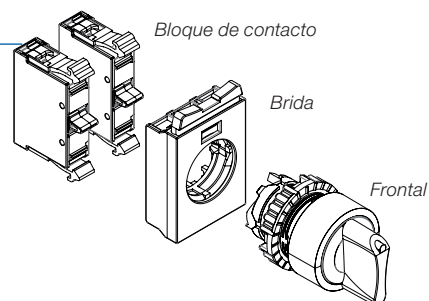

Notas: 1) Conmutadores disponibles en otros colores, solamente bajo consulta.

2) Llaves con diferentes secretos solamente bajo consulta.





3) Salida de la llave en cualquier posición. Para salida de la llave en posiciones específicas sustituir CY por: CYD (solamente a la derecha), CYE (solamente a la izquierda) y CYC (solamente por el centro).

4) Consultar las configuraciones máximas recomendadas de bloques de contactos para cada frontal en la página 53.





## Conmutadores de 3 Posiciones - No Iluminados - Ø22 mm - IP66

### Suministro: Solamente Frontal

#### Knob Corto<sup>1)</sup>

Foto ilustrativa	Actuación	Diagrama	Ángulo del selector	Color <sup>1)</sup>		Referencia	Código	Peso (kg)	
		Fija	1	45°	●	Negro	CSW-CK3F45 WH	12882311	0,025
		Retorno	1	45°	●	Negro	CSW-CK3R45 WH	12882312	
		Retorno a la derecha	1	45°	●	Negro	CSW-CK3RD45 WH	12882315	
		Retorno a la izquierda	1	45°	●	Negro	CSW-CK3RE45 WH	12882314	

#### Palanca (Knob Largo)<sup>1)</sup>

Foto ilustrativa	Actuación	Diagrama	Ángulo del selector	Color <sup>1)</sup>		Referencia	Código	Peso (kg)	
		Fija	1	45°	●	Negro	CSW-CA3F45 WH	12882340	0,025
		Retorno	1	45°	●	Negro	CSW-CA3R45 WH	12882341	
		Retorno a la derecha	1	45°	●	Negro	CSW-CA3RD45 WH	12882343	
		Retorno a la izquierda	1	45°	●	Negro	CSW-CA3RE45 WH	12882342	

#### Con Llave<sup>2)3)</sup>







Foto ilustrativa	Actuación	Diagrama	Ángulo del selector	Color <sup>1)</sup>		Referencia	Código	Peso (kg)	
		Fija	1	45°	●	Negro	CSW-CY3F45 WH	12882347	0,087
		Retorno	1	45°	●	Negro	CSW-CY3R45 WH	12882368	
		Retorno a la derecha	1	45°	●	Negro	CSW-CY3RD45 WH	12882373	
		Retorno a la izquierda	1	45°	●	Negro	CSW-CY3RE45 WH	12882372	

Diagrama 1						Bridas
Posición del conmutador	Posición del contacto en la brida					
		-	2	3	1	-
		4	2	5	1	3
I	■	■		□	□	
0	□	□	-	□	□	
II	□	□		■	■	

#### Detalle

- Contactos en reposo.
- Contactos conmutados.

#### Cómo Efectuar un Pedido<sup>4)</sup>

- Frontal
- + Brida
- + Bloque de contacto

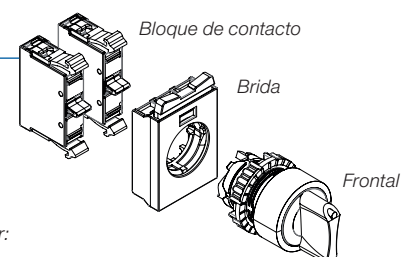

Notas: 1) Conmutadores disponibles en otros colores, solamente bajo consulta.

2) Llaves con diferentes secretos solamente bajo consulta.

3) Salida de la llave en cualquier posición. Para salida de la llave en posiciones específicas sustituir CY por: CYD (solamente a la derecha), CYE (solamente a la izquierda) y CYC (solamente por el centro).

4) Consultar las configuraciones máximas recomendadas de bloques de contactos para cada frontal en la página 53.



## Conmutadores de 3 Posiciones - No Iluminados - Ø22 mm - IP66

### Suministro: Solamente Frontal

#### Con Llave Estándar 455

Foto ilustrativa	Actuación		Diagrama	Ángulo del selector	Posición para retirada de la llave	Color <sup>1)</sup>		Referencia	Código	Peso (kg)
		Retorno	1	45°	Todas	●	Negro	CSW-CW3R45 WH	15686691	0,087
		Retorno a la derecha	1	45°	Todas	●	Negro	CSW-CW3RD45 WH	15686695	
		Retorno a la izquierda	1	45°	Todas	●	Negro	CSW-CW3RE45 WH	15686694	
		Fija	1	45°	Central	●	Negro	CSW-CWC3F45 WH	15685896	
		Retorno a la derecha	1	45°	Central	●	Negro	CSW-CWC3RD45 WH	15685948	
		Fija	1	45°	Derecha	●	Negro	CSW-CWD3F45 WH	15686666	
		Fija	1	45°	Izquierda	●	Negro	CSW-CWE3F45 WH	15685890	
		Fija	1	45°	Izquierda	●	Negro	CSW-CWE3RD45 WH	15685892	

Diagrama 1						Bridas	
	Posición del conmutador	Posición del contacto en la brida					
			I	-	2	3	1
4	2			5	1	3	5P
	0	■	■		□	□	
	II	□	□	-	□	□	
		□	□		■	■	

#### Detalle

- Contactos en reposo.
- Contactos en reposo.

#### Cómo Efectuar un Pedido<sup>4)</sup>

- Frontal
- + Brida
- + Bloque de contacto

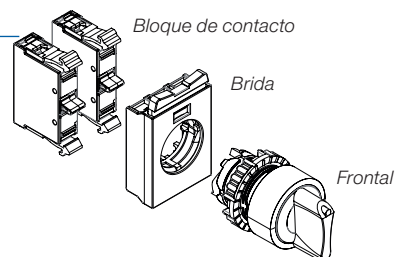

Notas: 1) Conmutadores disponibles en otros colores, solamente bajo consulta.

2) Llaves con diferentes secretos solamente bajo consulta.



3) Salida de la llave en cualquier posición. Para salida de la llave en posiciones específicas sustituir CY por: CYD (solamente a la derecha), CYE (solamente a la izquierda) y CYC (solamente por el centro).

4) Consultar las configuraciones máximas recomendadas de bloques de contactos para cada frontal en la página 53.

# Conmutadores - Iluminados - Ø22 mm - IP66

## Suministro: Solamente Frontal

### Knob Corto - 2 Posiciones

Foto ilustrativa	Actuación	Diagrama	Ángulo del selector	Color	Referencia	Código	Peso (kg)	
		Fija	1	90°	○	Blanco	CSW-CKI2F900 WH	12882374
					●	Rojo	CSW-CKI2F901 WH	12882375
					●	Verde	CSW-CKI2F902 WH	12882376
					●	Amarillo	CSW-CKI2F903 WH	12882377
					●	Azul	CSW-CKI2F904 WH	12882388
				●	Naranja	CSW-CKI2F906 WH <sup>2)</sup>	12882389	

### Knob Corto - 3 Posiciones







Foto ilustrativa	Actuación	Diagrama	Ángulo del selector	Color	Referencia	Código	Peso (kg)	
		Fija	2	45°	○	Blanco	CSW-CKI3F450 WH	12882391
					●	Rojo	CSW-CKI3F451 WH	12882392
					●	Verde	CSW-CKI3F452 WH	12882393
					●	Amarillo	CSW-CKI3F453 WH	12882394
					●	Azul	CSW-CKI3F454 WH	12882395
					●	Naranja	CSW-CKI3F456 WH <sup>2)</sup>	12882396
		Retorno	2	45°	○	Blanco	CSW-CKI3R450 WH	12882397
					●	Rojo	CSW-CKI3R451 WH	12882408
					●	Verde	CSW-CKI3R452 WH	12882409
					●	Amarillo	CSW-CKI3R453 WH	12882410
					●	Azul	CSW-CKI3R454 WH	12882411
					●	Naranja	CSW-CKI3R456 WH <sup>2)</sup>	12882412
		Retorno a la derecha	2	45°	○	Blanco	CSW-CKI3RD450 WH	12882413
					●	Rojo	CSW-CKI3RD451 WH	12882414
					●	Verde	CSW-CKI3RD452 WH	12882415
					●	Amarillo	CSW-CKI3RD453 WH	12882416
●					Azul	CSW-CKI3RD454 WH	12882417	
				●	Naranja	CSW-CKI3RD456 WH <sup>2)</sup>	12882438	
	Retorno a la izquierda	2	45°	○	Blanco	CSW-CKI3RE450 WH	12882439	
				●	Rojo	CSW-CKI3RE451 WH	12882440	
				●	Verde	CSW-CKI3RE452 WH	12882441	
				●	Amarillo	CSW-CKI3RE453 WH	12882442	
				●	Azul	CSW-CKI3RE454 WH	12882443	
				●	Naranja	CSW-CKI3RE456 WH <sup>2)</sup>	12882444	

Diagrama 1					Diagrama 2					Bridas		
Posición del conmutador	Posición del contacto en la brida					Posición del conmutador	Posición del contacto en la brida					
		-	2	3	1		-		-	2	3	1
4		2	5	1	3	4	2		5	1	3	5P
0	□	□	□	□	□	I	■	■	□	□	□	
I	■	■	□	■	■	0	□	□	☀	□	□	
						II	□	□	■	■	□	

### Detalle

- Contactos en reposo.
- Contactos en conmutados.
- ☀ Posición de instalación de los bloques de iluminación en los conmutadores iluminados.

### Cómo Efectuar un Pedido<sup>1)</sup>

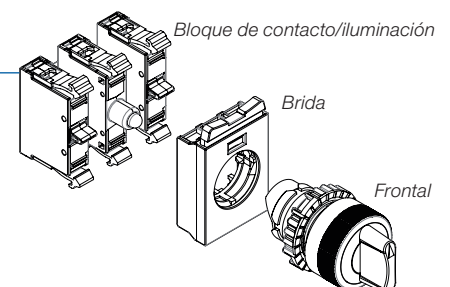

- Frontal
- + Brida
- + Bloque de contacto
- + Bloque de iluminación



Notas: 1) Consultar las configuraciones máximas recomendadas de bloques de contactos para cada frontal en la página 53.  
2) Para una mejor performance utilizar bloque de LED de amarillo.





## Accesorios - Montaje en Brida

### Brida Individual<sup>1)</sup>

Foto ilustrativa	Descripción	Embalaje estándar	Referencia	Código
 0,010 kg	Brida de montaje de 3 posiciones para bloques en la parte frontal Sistema de montaje <i>front-back</i>	1 pieza	AF3F	12670264
		10 piezas	AF3FX10 <sup>2)</sup>	12918902
 0,015 kg	Brida de montaje de 5 posiciones para bloques en el frontal Sistema de montaje <i>front-back</i>	1 pieza	AF5F	13268324
		5 piezas	AF5FX5 <sup>2)</sup>	13275324

Montaje  
"Front-back"

### Bloques de Contactos Simples<sup>1)</sup>

Foto ilustrativa	Contactos	Diagrama	Embalaje estándar	Brida compatible	Referencia	Código
 0,015 kg	1NA		1 pieza	AF3F AF5F	BC10F-CSW	12891184
			10 piezas		BC10F-CSWX10 <sup>2)</sup>	12174912
	1NC		1 pieza		BC01F-CSW	12891186
			10 piezas		BC01F-CSWX10 <sup>2)</sup>	12174913
	1NAa (adelantado)		1 pieza		BCA10F-CSW	13261897
	1NCr (retardado)		1 pieza		BCR01F-CSW	13262008

### Bloque de Contacto para Monitoreo de los Botones de Emergencia CSW-BES<sup>1)3)4)</sup>

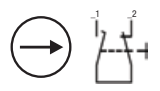
Foto ilustrativa	Contactos	Diagrama	Embalaje estándar	Brida compatible	Referencia	Código
 0,015 kg	1NC		1 pieza	AF3F	BCM01F-CSW	13262011

### Bloque de Retención<sup>1)3)</sup>

Foto ilustrativa	Descripción	Embalaje estándar	Brida compatible	Referencia	Código
 0,019 kg	Bloque de retención mecánica para bloques de contactos montados en botones: CSW-BF, CSW-BFI, CSW-BS, CSW-BSI, CSW-BGA, CSW-BC, CSW-BCI Nota: utilizar solamente con bloques de contactos: - BC01F (1NC) - BCA10F (1NAa - adelantado)	1 pieza	AF3F	BR-3PF-CSW	13270966

Notas: 1) No compatible con las cajas plásticas PBW. Accesorios para base o cajas, consultar la página 40 de este catálogo.



























2) Todos los pesos de arriba son unitarios.

3) No permite montaje sobrepuesto.

4) Contacto auxiliar NA verifica montaje mecánico.

## Accesorios - Montaje en Brida

### Bloques de Iluminación con LEDs<sup>1)2)</sup>

Foto ilustrativa	Códigos de tensión	Color	Diagrama	Embalaje estándar	Brida compatible	Referencia	Código
 <p>0,016 kg</p>	12 V ca/cc			1 pieza	AF3F AF5F	CSW-BIDLF-0E25	12640012
						CSW-BIDLF-1E25	12640013
						CSW-BIDLF-2E25	12640014
						CSW-BIDLF-3E25	12640015
						CSW-BIDLF-4E25	12640016
	24 V ca/cc					CSW-BIDLF-0E26	12640017
						CSW-BIDLF-1E26	12640038
						CSW-BIDLF-2E26	12640039
						CSW-BIDLF-3E26	12640040
						CSW-BIDLF-4E26	12640041
	48 V ca/cc					CSW-BIDLF-0E27	12640042
						CSW-BIDLF-1E27	12640043
						CSW-BIDLF-2E27	12640044
						CSW-BIDLF-3E27	12640046
						CSW-BIDLF-4E27	12640047
	110-130 V ca/cc					CSW-BIDLF-0E10	13899138
						CSW-BIDLF-1E10	13899139
						CSW-BIDLF-2E10	13899140
						CSW-BIDLF-3E10	13899141
						CSW-BIDLF-4E10	13899142
220-240 V ca		CSW-BIDLF-0D66	12640053				
		CSW-BIDLF-1D66	12640054				
		CSW-BIDLF-2D66	12640055				
		CSW-BIDLF-3D66	12640056				
		CSW-BIDLF-4D66	12640057				





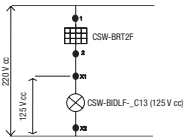
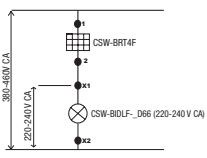

## Accesorios - Montaje en Brida

### Bloques Reductores de Tensión<sup>1)3)</sup>

Foto ilustrativa	Utilización	Tensión de entrada (alimentación)	Diagrama	Embalaje estándar	Brida compatible	Referencia	Código
 0,016 kg	Uso con los bloques de iluminación con LED integrado modelo: CSW-BIDL-F_E10 (110 - 130 V ca / V cc)	220 V ca / V cc		1 pieza	AF3F AF5F	CSW-BRT2F	13275624
	Uso con los bloques de iluminación con LED integrado modelo: CSW-BIDL-F_D66 (220-240 V ca)	380-460 V ca				CSW-BRT4F	13275625

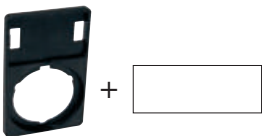
### Conjunto de Portaplacas y Placas Plásticas<sup>1)</sup>

Foto ilustrativa	Descripción	Embalaje estándar	Referencia	Código
 0,004 kg	Conjunto de portaplaca y placa plástica 27 x 18 mm sin grabado de color negro y rojo para señaleros, botones simples y conmutadores.	5 piezas	APP30 <sup>2)</sup>	10185880
	Conjunto de portaplaca y placa plástica 27 x 18 mm sin grabado de color negro y roja para botones dobles CSW-BD. No compatible con CSW2-BD.	5 piezas	APP60 <sup>2)</sup>	10643837
 0,004 kg	Conjunto de portaplaca y placa plástica 27 x 18 mm sin grabado transparente para señaleros, botones simples y conmutadores.	5 piezas	APP30T <sup>2)</sup>	10185886
	Conjunto de portaplaca y placa plástica 27 x 18 mm sin grabado transparente para botones doble CSW-BD. No compatible con CSW2-BD.	5 piezas	APP60T <sup>2)</sup>	10583832
 0,004 kg	Portaplaca plástica 27 x 18 mm para señaleros, botones simples y conmutadores.	5 piezas	PP30-CSW <sup>2)</sup>	11427388
	Portaplaca plástica 27 x 18 mm para botones doble CSW-BD y CSW2-BD/BT.	5 piezas	PP60-CSW <sup>2)</sup>	11427391

### Adaptador para Riel DIN

Foto ilustrativa	Descripción	Embalaje estándar	Referencia	Código
 0,033 kg	Permite el montaje de 1 botón/señalero/conmutador en riel DIN de 35 mm. Obs.: no permite utilización con los accesorios: -Bloque monitoreado (BCM01F-CSW); -Bloque de retención mecánica (CSW-BRF-3P); -Brida de 5 posiciones (AF5F).	1 pieza	DRCSWA	12846896
	Adaptador para riel DIN 35 mm con tomacorriente 10 A	1 pieza	DRGBW10	15156076
	Adaptador para riel DIN 35 mm con tomacorriente 20 A		DRGBW20	13033791

Notas: 1) No compatible con las cajas plásticas PBW. Accesorios para base o cajas, consultar la página 40 de este catálogo.

2) Todos los pesos de arriba son unitarios.

3) Permite montaje front-back.

## Accesorios - Montaje en Brida

### Placa para Botón de Emergencia<sup>1)</sup>

Foto ilustrativa	Descripción	Embalaje estándar	Referencia	Código
 0,009 kg	Placa para botón de emergencia Texto: EMERGENCIA - APAGA	5 piezas	APE <sup>2)</sup>	10045238
	Placa para botón de emergencia Texto: EMERGENCY - STOP	5 piezas	APE-02 <sup>2)</sup>	11315980
	Placa para botón de emergencia Texto: EMERGENCIA - PARO	5 piezas	APE-03 <sup>2)</sup>	10077414

### Anillo de Reducción

Foto ilustrativa	Descripción	Embalaje estándar	Referencia	Código
 0,030 kg	Anillo de reducción de perforación con Ø30 mm para Ø22 mm	1 pieza	AR30	10187807

### Varilla Plástica

Foto ilustrativa	Descripción	Embalaje estándar	Referencia	Código
 0,018 kg	Varilla plástica con largo de 250 mm	1 pieza	SH250	12470467

### Tapa de Silicona<sup>3)</sup>

Foto ilustrativa	Descripción	Embalaje estándar	Referencia	Código
 0,010 kg	Tapa de protección adicional para botones dobles CSW-BD (IP52) para garantizar IP66	5 piezas	APBD CSW <sup>2)</sup>	16374344
	Tapa de protección adicional contra partículas sólidas para botones dobles CSW2-BD		AP2BD CSW <sup>2)</sup>	16374471
	Tapa de protección adicional contra partículas sólidas para botones triples CSW2-BT		AP2BT CSW <sup>2)</sup>	16374472

Notas: 1) No compatible con las cajas plásticas PBW. Accesorios para base o cajas, consultar la página 40 de este catálogo.

2) Todos los pesos de arriba son unitarios.

3) Tapa de protección adicional utilizada en aplicaciones especiales (panificación, construcción civil, industria alimenticia, etc.). Los botones dobles CSW2-BD y triples CSW2-BT ya poseen grado de protección IP66 sin necesidad de tapas adicionales.



## Accesorios - Montaje en Brida

### Conjunto de Portaplaca APP30 y Placa Plástica 27x18 mm ya Grabadas<sup>1)2)3)</sup>

Uso con botones simples, señaleros y conmutadores



+



Embalaje estándar 5 piezas

0,015 kg

Botones simples y señaleros											
Referencia	Código	Grabado	Referencia	Código	Grabado	Referencia	Código	Grabado	Referencia	Código	Grabado
APP30-204	11654290	HAND	APP30-208	11654721	RIGHT	APP30-215	11654738	AVANCE	APP30-229	11654747	SUBIR
APP30-205	11654292	AUTO	APP30-209	11654722	LEFT	APP30-216	11654739	RETROCESO	APP30-230	11654746	BAJAR
APP30-18 <sup>2)</sup>	10186656	STOP	APP30-210	11654724	INCH	APP30-125	10212524	ENCIENDE	APP30-231	11654745	ADELANTE
APP30-11	10211995	OPEN	APP30-03 <sup>2)</sup>	10186652	EMERGENCY STOP	APP30-120	10212519	APAGA	APP30-232	11654744	REGRESO
APP30-01	10211988	CLOSE	APP30-05	10186653	JOG	APP30-123	10212522	EN OPERACIÓN	APP30-233	11654743	PARO
APP30-19	10211999	UP	APP30-06	10211991	JOG FORWARD	APP30-217	11654740	INICIAR	APP30-234	11654742	MARCHA
APP30-02	10211989	DOWN	APP30-07	10211992	JOG REVERSE	APP30-218	11654748	RÁPIDO	APP30-218	11654748	RÁPIDO
APP30-04	10211990	FORWARD	APP30-08	10211993	LOWER	APP30-219	11654751	LENTO	APP30-235	11654741	DESPACIO
APP30-15	10186654	REVERSE	APP30-13	10211997	RAISE	APP30-220	11654755	DERECHA	APP30-236	11654758	DERECHA
APP30-10	10212532	ON	APP30-147	10186991	FAULT	APP30-221	11654757	IZQUIERDA	APP30-237	11654760	IZQUIERDA
APP30-132	10212531	OFF	APP30-129	10212528	MANUAL	APP30-222	11654756	PARADA	APP30-238	11654761	BAJADA
APP30-12	10211996	POWER ON	APP30-52	10652903	AUTOMÁTICO	APP30-223	11654754	DE EMERGENCIA	APP30-239	11654762	SUBIDA
APP30-14	10212533	RESET	APP30-134	10186620	PARADA	APP30-224	11654753	BAJAR	APP30-240	11654765	FALLA
APP30-17	10186655	START	APP30-211	11654725	ABRIR	APP30-225	11654752	LEVANTAR	APP30-201	11654226	0
APP30-16	10211998	RUN	APP30-212	11654723	CERRAR	APP30-226	11654750	FALLA	APP30-202	11654227	I
APP30-206	11654293	FAST	APP30-213	11654726	ARRIBA	APP30-211	11654725	AUTOMÁTICA	APP30-203	11654289	II
APP30-207	11654294	SLOW	APP30-214	11654759	ABAJO	APP30-228	11654749	ABRIR			

Conmutadores de 2 posiciones											
Referencia	Código	Grabado	Referencia	Código	Grabado	Referencia	Código	Grabado	Referencia	Código	Grabado
APP30-21	10212001	HAND AUTO	APP30-24	10212004	OFF ON	APP30-28	10212006	UP DOWN	APP30-244	11654909	AVANCE RETROCESO
APP30-27	10186658	START STOP	APP30-25	10186657	OPEN CLOSE	APP30-23	10212003	MAN AUTO	APP30-39	10212589	APA GA
APP30-20	10212000	FOR REV	APP30-26	10212005	RUN JOG	APP30-243	11654908	ENCIENDE DESLIGA	APP30-250	11654914	PARO ARRANQUE
APP30-22	10212002	JOG RUN									





Conmutadores de 3 posiciones											
Referencia	Código	Grabado	Referencia	Código	Grabado	Referencia	Código	Grabado	Referencia	Código	Grabado
APP30-30	10186660	FOR OFF REV	APP30-35	10212010	UP OFF DOWN	APP30-257	11654901	ABERTO 0 AUTO	APP30-261	11654903	SUBIR EL REGRESO
APP30-32	10212007	MAN OFF AUTO	APP30-149	10647576	AUTO 0 REV	APP30-258	11654902	ABERTO 0 CERRADO	APP30-262	11654917	AUTO EL REGRESO
APP30-33	10212008	OPEN OFF AUTO	APP30-255	11654864	AVANÇO 0 RETROCESO	APP30-190	10289211	SOBE 0 BAJA	APP30-253	11654898	I 0 II
APP30-34	10212009	OPEN OFF CLOSE	APP30-256	11654865	MANUAL 0 AUTO	APP30-260	11654916	AUTO 0 INVERSO			

Botones con funciones dobles											
Referencia	Código	Grabado	Referencia	Código	Grabado	Referencia	Código	Grabado	Referencia	Código	Grabado
APP30-36	10186554	ON/OFF	APP30-38	10212012	UP/DOWN	APP30-247	11654911	ARRIBA/ABAJO	APP30-251	11654899	ABRIR/CERRAR
APP30-37	10212011	OPEN/CLOSE	APP30-246	11654863	ABRIR/CERRAR	APP30-248	11654912	ENCIENDE/PARO	APP30-252	11654900	SUBIR/BAJAR

Notas: 1) Otras grabaciones y colores bajo consulta. Conjuntos de placas APP60 también disponibles.  
 2) No compatible con las cajas plásticas PBW. Accesorios para base o cajas, consultar la página 40 de este catálogo.  
 3) Todos los pesos de arriba son unitarios.

## Cajas de Montaje PBW - IP66 CE/UL

### Cajas Plásticas Vacías - Perforación Ø22 mm<sup>1)</sup>

Foto ilustrativa	Número de orificios	Color		Envase	Grado de protección	Referencia	Código
		Tapa	Base				
 0,114 kg	1	Amarillo	Negro	1 pieza	IP66	PBW-1Y	12204334
 0,114 kg						PBW-1	12204335
 0,152 kg	2	Gris				PBW-2	12204336
 0,185 kg	3					PBW-3	12204337
 0,215 kg	4					PBW-4	12204388
 0,276 kg	6					PBW-6	12204389

Nota: 1) No permite el montaje de botones hongos lado a lado con otros frontales, para este montaje no utilizar el orificio al lado del botón hongo usando el accesorio tapón ATR. Para el correcto montaje de los frontales en las cajas PBWL no es necesaria la utilización de la brida de montaje.

## Cajas de Montaje PBWL - IP66 - CE





### Cajas Plásticas Vacías - Perforación Ø22 mm<sup>1)</sup>

Foto ilustrativa	Número de orificios	Color		Envase	Grado de protección	Referencia	Código	Peso (kg)
		Tapa	Base					
 0,114 kg	1	Amarillo	Negro	1 pieza	IP66	PBWL-1Y-IP66	14485002	0,114
 0,114 kg	1	Gris	Negro	1 pieza	IP66	PBWL-1-IP66	14484926	0,114
 0,152 kg	2	Gris	Negro	1 pieza	IP66	PBWL-2-IP66	14484998	0,152
 0,185 kg	3	Gris	Negro	1 pieza	IP66	PBWL-3-IP66	14484999	0,185
 0,215 kg	4	Gris	Negro	1 pieza	IP66	PBWL-4-IP66	14485000	0,215
 0,276 kg	6	Gris	Negro	1 pieza	IP66	PBWL-6-IP66	14485001	0,276

Nota: 1) Las cajas PBWL-IP66 son compatibles con todos los modelos de frontales de la línea CEW, pero no garantizan el grado de protección IP66, ya que la línea CEW tiene grado de protección IP54. Para los botones planos (BFM) y botón doble (BDM) utilizando la tapa de protección de silicona (APBF y APBD) se puede garantizar el grado de protección IP66. No permite montaje de botones hongos lado a lado con otros frontales, para este montaje no utilizar el orificio al lado del botón hongo usando el accesorio tapón ATR. Para el correcto montaje de los frontales en las cajas PBWL no es necesaria la utilización de la brida de montaje.

## Accesorios - Montaje en Base/Caja

### Bloques de Contactos<sup>2)</sup>

Foto ilustrativa	Descripción	Contactos	Diagrama	Embalaje estándar	Referencia	Código	
 0,015 kg	Bloques de contactos simples montados por la base o riel DIN de 35 mm	1NC		1 pieza	BC01B-CSW	12174857	
					10 piezas	BC01B-CSWX10 <sup>3)</sup>	13163056
		1NA		1 pieza	BC10B-CSW	12174856	
					10 piezas	BC10B-CSWX10 <sup>3)</sup>	13163057

### Cómo Efectuar un Pedido

- Frontal sin brida
- + Bloques de contacto o de iluminación
- + Caja plástica vacía

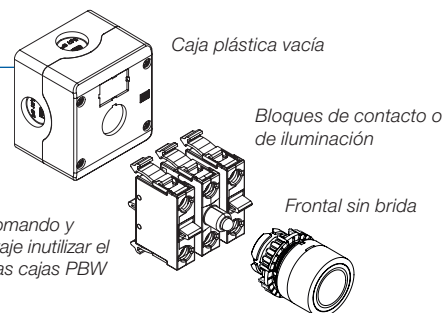



























Notas: 1) Compatible con todos los botones simples, conmutadores knobs cortos y señaleros de la línea de Comando y Señalización. No permite montaje de botones hongos lado a lado con otros frontales. Para este montaje inutilizar el orificio al lado del botón hongo, usando accesorio ATR. Para el correcto montaje de los frontales en las cajas PBW no es necesaria la utilización de la brida de montaje.

2) Bloques específicos para montaje en base o cajas plásticas PBW o riel DIN 35 mm.

3) Pesos unitarios.

### Bloques de Iluminación con LED Integrado<sup>1)</sup>





Foto ilustrativa	Códigos de tensión	Color	Diagrama	Embalaje estándar	Referencia	Código
 0,016 kg	12 V ca/cc			1 pieza	CSW-BIDL-0E25	12195732
					CSW-BIDL-1E25	12195737
					CSW-BIDL-2E25	12195839
					CSW-BIDL-3E25	12195840
					CSW-BIDL-4E25	12195842
	24 V ca/cc				CSW-BIDL-0E26	12195847
					CSW-BIDL-1E26	12195918
					CSW-BIDL-2E26	12195919
					CSW-BIDL-3E26	12195920
					CSW-BIDL-4E26	12195921
	48 V ca/cc				CSW-BIDL-0E27	12195922
					CSW-BIDL-1E27	12195923
					CSW-BIDL-2E27	12195924
					CSW-BIDL-3E27	12195926
					CSW-BIDL-4E27	12195948
	110-130 V ca/cc				CSW-BIDL-0E10	13899143
					CSW-BIDL-1E10	13899144
					CSW-BIDL-2E10	13899146
					CSW-BIDL-3E10	13899147
					CSW-BIDL-4E10	13899190
220-240 V ca		CSW-BIDL-0D66	12196008			
		CSW-BIDL-1D66	12196009			
		CSW-BIDL-2D66	12196010			
		CSW-BIDL-3D66	12196011			
		CSW-BIDL-4D66	12196012			

Nota: 1) Bloques específicos para montaje en base o cajas PBW o riel DIN 35 mm.



## Accesorios Comunes (Montaje en Brida/Base)

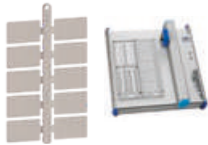





### Placas de Identificación

Foto ilustrativa	Descripción	Embalaje estándar	Referencia	Código
 0,006 kg	Placas plásticas 27x18 mm negra y roja	5 piezas	AP30 <sup>2)</sup>	10045237
 0,006 kg	Placas plásticas 27x18 mm transparentes	5 piezas	AP30T <sup>2)</sup>	10045240
 0,081 kg	Placas plásticas 27 x 18 mm de color blanco, montadas en los portaplacas APP30/60 o en las cajas plásticas PBW. Permite la grabado a través de la plotter WEG. Obs.: Software de edición compatible a partir de la versión: SB-PW_setup5.0.0056_121012.	15 cartelas con 10 placas	CAP30 <sup>2)</sup>	12439346
 0,009 kg	Placa para botón de emergencia Texto: portugués	5 piezas	APEC <sup>2)</sup>	13050396
	Placa para botón de emergencia Texto: inglés	5 piezas	APEC-02 <sup>2)</sup>	13050413
	Placa para botón de emergencia Texto: español	5 piezas	APEC-03 <sup>2)</sup>	13050408

### Llave Fijadora

Foto ilustrativa	Descripción	Embalaje estándar	Referencia	Código
 0,017 kg	Llave fijadora del anillo de fijación de la línea CSW	1 pieza	CAF22	13218642

### Lentes para Señaleros Difusos

Foto ilustrativa	Color	Descripción	Embalaje estándar	Referencia	Código
 0,004 kg		Lentes para cambio de color de los señaleros difusos	5 piezas	ALSD0 <sup>2)</sup>	10185885
				ALSD1 <sup>2)</sup>	10185881
				ALSD2 <sup>2)</sup>	10185882
				ALSD3 <sup>2)</sup>	10185883
				ALSD4 <sup>2)</sup>	10185884
				ALSD6 <sup>2)</sup>	12916460

### Reflectores Internos Grabados para Botones Iluminados<sup>1)</sup>

Foto ilustrativa	Descripción	Función	Embalaje estándar	Referencia	Código
 0,006 kg	Reflectores internos grabados para botones planos y salientes iluminados <sup>1)</sup>	 Apagado	5 piezas	ALBI30 <sup>2)</sup>	10211962
		 Encendido		ALBI31 <sup>2)</sup>	10211963
		 Movimiento lineal		ALBI32 <sup>2)</sup>	10211964
		 Sentido horario		ALBI33 <sup>2)</sup>	10211965
		 Sentido antihorario		ALBI34 <sup>2)</sup>	10211966
		 Alimentación		ALBI35 <sup>2)</sup>	10211967

### Tapón Redondo

Foto ilustrativa	Descripción	Embalaje estándar	Referencia	Código
 0,010 kg	Tapón redondo para cerrar orificios de Ø22 mm sin uso	5 piezas	ATR <sup>2)</sup>	10185878







Notas: 1) Otras grabaciones bajo consulta.  
2) Pesos unitarios.

## Accesorios Comunes (Montaje en Brida/Base)









### Tapas de Silicona

Foto ilustrativa	Descripción	Embalaje estándar	Referencia	Código
 0,010 kg	Tapa de protección adicional para botones planos (BF) y señaleros difuso (SD)	5 piezas	APBF CSW <sup>2)</sup>	16374343
	Tapa de protección adicional para botones planos iluminados (BFI), botones salientes iluminados (BSI) y botones salientes (BS)		APBI CSW <sup>2)</sup>	16374473

### Tapas de botones

Foto ilustrativa	Descripción	Color	Embalaje estándar	Referencia	Código
 0,005 kg	Tapas para cambio de color de los botones planos		5 piezas	ACB0 <sup>2)</sup>	10071881
				ACB1 <sup>2)</sup>	10045227
				ACB2 <sup>2)</sup>	10045228
				ACB3 <sup>2)</sup>	10045229
				ACB4 <sup>2)</sup>	10045230
				ACB5 <sup>2)</sup>	10045226
		Todas 6 cores	6 piezas	ACB <sup>2)</sup>	12916461

### Tapas de Botones Grabados<sup>1)</sup>

Foto ilustrativa	Descripción	Función	Embalaje estándar	Referencia	Código
 0,005 kg	Tapas grabadas para botones planos y guarda alta <sup>1)</sup>		5 piezas	ACB1-30 <sup>2)</sup>	10045231
				ACB5-31 <sup>2)</sup>	10045232
				ACB5-32 <sup>2)</sup>	10045233
				ACB5-33 <sup>2)</sup>	10045234
				ACB5-34 <sup>2)</sup>	10045235
				ACB5-35 <sup>2)</sup>	10045236
				ACB4-37 <sup>2)</sup>	13526353
				ACB4-47 <sup>2)</sup>	13526354

### Cinta de Unión

Foto ilustrativa	Descripción	Embalaje estándar	Bloques compatibles	Referencia	Código
 0,002 kg	Cinta de unión de bloques de contacto para realizar el monitoreo del montaje mecánico, en conjunto con los botones CSW-BESGM, CSW-BESPM y CSW-BESYM. Número máximo de bloques de contactos: 3 bloques BC_F/BC_B Obs.: - No permite la sobreposición de los contactos	1 pieza	BC10F BC01F BC10B BC01B	CBCSW	13275381

### Guarda de Protección<sup>3)</sup>

Foto ilustrativa	Descripción	Embalaje estándar	Referencia	Código
 0,025 kg	Guarda de protección para evitar toques accidentales para botón de emergencia modelos CSW-BES <sup>4)</sup> . Montaje en caja plástica PBW y para frontales montados en brida. SIN grabado	GBES	1	13263711
	Guarda de protección para evitar toques accidentales para botón de emergencia modelos CSW-BES <sup>4)</sup> . Montaje en caja plástica PBW y para frontales montados en brida. Con grabado: EMERGENCIA-APAGA	GBES-01	1	13888126
	Guarda de protección para evitar toques accidentales para botón de emergencia modelos CSW-BES <sup>4)</sup> . Montaje en caja plástica PBW y para frontales montados en brida. Con grabado: EMERGENCY-STOP	GBES-02	1	13888127
	Guarda de protección para evitar toques accidentales para botón de emergencia modelos CSW-BES <sup>4)</sup> . Montaje en caja plástica PBW y para frontales montados en brida. Con grabado: EMERGENCIA-PARO	GBES-03	1	13888199

Notas: 1) Otras grabaciones bajo consulta.

2) Todos los pesos de arriba son unitarios.

3) No utilizar La guarda de protección con las placas para botón de emergencia.

4) Compatible solamente con botones de emergencia modelos CSW-BES\* (botones de parada de emergencia).

## Accesorios Comunes (Montaje en Brida/Base)

### Placas Plásticas 27x18 mm ya Grabadas para Uso en Cajas Vacías o Portaplacas<sup>1)2)</sup>

START

MANUAL

AUTO

Embalaje  
estándar 5 piezas

0,020 kg

Botones simples y señaleros											
Referencia	Código	Grabado	Referencia	Código	Grabado	Referencia	Código	Grabado	Referencia	Código	Grabado
AP30-204	Código	Grabado	AP30-208	Bajo consulta	RIGHT	AP30-215	Bajo consulta	AVANCE	AP30-229	Bajo consulta	SUBIR
AP30-205	Bajo consulta	HAND	AP30-209	Bajo consulta	LEFT	AP30-216	Bajo consulta	RETROCESO	AP30-230	Bajo consulta	BAJAR
AP30-18 <sup>2)</sup>	Bajo consulta	AUTO	AP30-210	Bajo consulta	INCH	AP30-125	12642939	ENCIENDE	AP30-231	Bajo consulta	ADELANTE
AP30-11	Bajo consulta	STOP	AP30-03 <sup>2)</sup>	Bajo consulta	EMERGENCY STOP	AP30-120	12642429	APAGA	AP30-232	Bajo consulta	REGRESO
AP30-01	Bajo consulta	OPEN	AP30-05	Bajo consulta	JOG	AP30-123	Bajo consulta	EN OPERACIÓN	AP30-233	Bajo consulta	PARO
AP30-19	Bajo consulta	CLOSE	AP30-06	Bajo consulta	JOG FORWARD	AP30-217	Bajo consulta	INICIAR	AP30-234	Bajo consulta	MARCHA
AP30-02	Bajo consulta	UP	AP30-07	Bajo consulta	JOG REVERSE	AP30-218	Bajo consulta	RÁPIDO	AP30-218	Bajo consulta	RÁPIDO
AP30-04	Bajo consulta	DOWN	AP30-08	Bajo consulta	LOWER	AP30-219	Bajo consulta	LENTO	AP30-235	Bajo consulta	DESPACIO
AP30-15	Bajo consulta	FORWARD	AP30-13	Bajo consulta	RAISE	AP30-220	Bajo consulta	DERECHA	AP30-236	Bajo consulta	DERECHA
AP30-10	Bajo consulta	REVERSE	AP30-147	Bajo consulta	FAULT	AP30-221	Bajo consulta	IZQUIERDA	AP30-237	Bajo consulta	IZQUIERDA
AP30-132	Bajo consulta	ON	AP30-129	Bajo consulta	MANUAL	AP30-222	12622820	PARADA	AP30-238	Bajo consulta	BAJADA
AP30-12	13724248	OFF	AP30-52	Bajo consulta	AUTOMÁTICO	AP30-223	13733881	DE EMERGENCIA	AP30-239	Bajo consulta	SUBIDA
AP30-14	Bajo consulta	POWER ON	AP30-134	Bajo consulta	PARADA	AP30-224	13733882	BAJAR	AP30-240	Bajo consulta	FALLA
AP30-17	12642428	RESET	AP30-211	13718112	ABRIR	AP30-225	Bajo consulta	LEVANTAR	AP30-201	Bajo consulta	0
AP30-16	Bajo consulta	START	AP30-212	Bajo consulta	CERRAR	AP30-226	Bajo consulta	FALLA	AP30-202	Bajo consulta	I
AP30-206	Bajo consulta	RUN	AP30-213	Bajo consulta	ARRIBA	AP30-211	Bajo consulta	AUTOMÁTICA	AP30-203	Bajo consulta	II
AP30-207	Bajo consulta	FAST	AP30-214	Bajo consulta	ABAJO	AP30-228	Bajo consulta	ABRIR			

Conmutadores de 2 posiciones											
Referencia	Código	Grabado	Referencia	Código	Grabado	Referencia	Código	Grabado	Referencia	Código	Grabado
AP30-21	13724250	HAND AUTO	AP30-24	Bajo consulta	OFF ON	AP30-28	Bajo consulta	UP DOWN	AP30-244	Bajo consulta	AVANCE RETROCESO
AP30-27	Bajo consulta	START STOP	AP30-25	Bajo consulta	OPEN CLOSE	AP30-23	Bajo consulta	MAN AUTO	AP30-39	Bajo consulta	APA GA
AP30-20	Bajo consulta	FOR REV	AP30-26	Bajo consulta	RUN JOG	AP30-243	12720641	ENCIENDE APAGA	AP30-250	Bajo consulta	PARO ARRANQUE
AP30-22	Bajo consulta	JOG RUN									

Conmutadores de 3 posiciones											
Referencia	Código	Grabado	Referencia	Código	Grabado	Referencia	Código	Grabado	Referencia	Código	Grabado
AP30-30	Bajo consulta	FOR OFF REV	AP30-35	Bajo consulta	UP OFF DOWN	AP30-257	Bajo consulta	ABERTO 0 AUTO	AP30-261	Bajo consulta	SUBIR EL REGRESO
AP30-32	Bajo consulta	MAN OFF AUTO	AP30-149	Bajo consulta	AUTO 0 REV	AP30-258	Bajo consulta	ABERTO 0	AP30-262	Bajo consulta	AUTO EL REGRESO
AP30-33	Bajo consulta	OPEN OFF AUTO	AP30-255	Bajo consulta	AVANÇO 0 RECUO	AP30-190	13855859	SOBE 0 CERRADO	AP30-253	Bajo consulta	I 0 II
AP30-34	Bajo consulta	OPEN OFF CLOSE	AP30-256	Bajo consulta	MANUAL 0 AUTO	AP30-260	Bajo consulta	AUTO 0			

Notas: 1) Otras grabaciones y colores bajo consulta.  
2) Todos los pesos de arriba son unitarios.

## Conjuntos Suministrados - Ø22 mm - IP66

### Botón con Varilla

Foto ilustrativa	Descripción	Referencia	Código	Peso (kg)
	Botón plano - Azul - Grabado "RESET" - con varilla con largo de 22,5 mm a 250 mm	CSW-BHF437	12471376	0,045

### Botones No Iluminados

Foto ilustrativa	Descripción	Referencia	Código	Peso (kg)	
	Botón pulsador plano - Negro - 1 NA	CSW-BF5-10000000-3VF	12923176	0,041	
	Botón pulsador plano - Azul - Grabado: "RESET" - 1 NA	CSW-BF437-10000000-3VF	12922280		
	Botón pulsador plano - Azul - 1 NA	CSW-BF4-10000000-3VF	12923199		
	Botón pulsador plano - Amarillo - 1 NA	CSW-BF3-10000000-3VF	12930986		
	Botón pulsador plano - Verde - 1 NA	CSW-BF2-10000000-3VF	12923177		
	Botón pulsador plano - Rojo - 1 NC	CSW-BF1-01000000-3VF	12922955		
		Botón pulsador hongo - Verde - 1 NA	CSW-BC2-10000000-3VF	12930987	0,044
		Botón pulsador hongo - Rojo - 1 NC	CSW-BC1-01000000-3VF	12931019	
		Botón de emergencia con traba - Gira para soltar - 3 NC monitoreados	CSW-BESG-00000003-3VF	13312574	0,277
		Botón de emergencia con traba - Gira para soltar - 2 NC monitoreados	CSW-BESG-00000002-3VF	13312575	0,204
		Botón de emergencia con traba - Gira para soltar - 1 NC monitoreados	CSW-BESG-00000001-3VF	13278311	0,077
		Botón de emergencia con traba - Tira para soltar - 1 NC monitoreado	CSW-BESP-00000001-3VF	13278309	
		Botón de emergencia con traba - Tira para soltar - 2 NC monitoreados	CSW-BESP-02000000-3VF	12922949	0,079
		Botón de emergencia con traba - Gira para soltar - 1 NC (BC01F)	CSW-BESG-01000000-3VF	12922954	0,07
		Botón de emergencia con traba - Tira para soltar - 1 NC (BC01F)	CSW-BESP-01000000-3VF	12931118	0,068
		Botón de emergencia con traba - Gira para soltar con señalización lateral - 1 NC monitoreado	CSW-BESGS-00000001-3VF	13278312	0,131
	Botón de emergencia con traba - Tira para soltar - Permite monitoreo del montaje en cajas PBW o brida AF3F - 1NC (BC01F) y 1NA (BC10F)	CSW-BESPM-11000000-3VF	13307985	0,082	
	Botón de emergencia con traba (destraba con llave) - 1 NC monitoreado	CSW-BESY-01000000-3VF	13770800	0,134	
	Botón doble plano IP52 - Verde (Grabado: "I") y Rojo (Grabado: "O") - 1 NA + 1 NC	CSW-BD-11000000-3VF	12923175	0,055	
	Botón doble plano IP66 - Verde (Grabado: "I") y rojo (Grabado: "O") - 1 NA + 1 NC	CSW2-BDF2110-11000000-3VF	12756198		

### Botones Iluminados

Foto ilustrativa	Descripción	Referencia	Código	Peso (kg)
	Botón doble plano IP52 iluminado - Verde (Grabado: "I") y rojo (Grabado: "O") - 220-240 V ca - 1 NA + 1 NF	CSW-BD-11000000-FD661-3VF	12923174	0,055
	Botón doble plano IP52 iluminado - Verde (Grabado: "I") y rojo (Grabado: "O") - 110-130 V ca/V cc - 1 NA + 1 NF	CSW-BD-11000000-FE101-3VF	12931024	
	Botón doble plano IP52 iluminado - Verde (Grabado: "I") y rojo (Grabado: "O") - 24 V ca/cc - 1 NA + 1 NF	CSW-BD-11000000-FE261-3VF	12931058	
	Botón doble plano IP66 iluminado - Verde (Grabado: "I") y rojo (Grabado: "O") - 220-240 V ca - 1 NA + 1 NF	CSW2-BDF2110-11000000-FD661-3VF	12931201	0,054
	Botón plano iluminado - Rojo - 220-240 V ca - 1 NF	CSW-BF11-01000000-FD66-3VF	12931064	
	Botón plano iluminado - Rojo - 24 V ca/cc - 1 NF	CSW-BF11-01000000-FE26-3VF	12931066	
	Botón plano iluminado - Verde - 220-240 V ca - 1 NA	CSW-BF12-10000000-FD66-3VF	12931067	
	Botón plano iluminado - Verde - 24 V ca/cc - 1 NA	CSW-BF12-10000000-FE26-3VF	12931090	
	Botón plano iluminado - Amarillo - 24 V ca/cc - 1 NA	CSW-BF13-10000000-FE26-3VF	12931092	
	Botón plano iluminado - Azul - 24 V ca/cc - 1 NA	CSW-BF14-10000000-FE26-3VF	12931093	
Botón saliente iluminado - Verde - 220-240 V ca - 1 NA	CSW-BSI2-10000000-FD66-3VF	12931094		

### Conmutadores No Iluminados

Foto ilustrativa	Descripción	Referencia	Código	Peso (kg)
	Conmutador knob - Negro - 2 posiciones fijas - 45° - 1 NA	CSW-CK2F45-10000000-3VF	12923170	0,046
	Conmutador knob - Negro - 2 posiciones fijas - 90° - 1 NA + 1 NC	CSW-CK2F90-11000000-3VF	12923198	0,057
	Conmutador knob - Negro - 2 posiciones fijas - 90° - 1 NA	CSW-CK2F90-10000000-3VF	12923253	0,046
	Conmutador knob - Negro - 2 posiciones fijas - 90° - 2 NA	CSW-CK2F90-20000000-3VF	12931095	0,057
	Conmutador knob - Negro - 2 posiciones fijas - 45° - 1 NA + 1 NC	CSW-CK2F45-11000000-3VF	12931096	
	Conmutador knob - Negro - 3 posiciones retorno - 45° - 2 NA	CSW-CK3R45-20000000-3VF	12923020	
	Conmutador knob - Negro - 3 posiciones fijas - 45° - 2 NA	CSW-CK3F45-20000000-3VF	12923168	

## Conjuntos Suministrados - Ø22 mm - IP66

### Conmutadores Iluminados

Foto ilustrativa	Descripción	Referencia	Código	Peso (kg)
	Conmutador iluminado - Rojo - 2 posiciones fijas - 90° - 1 NA - 220-240 V ca	CSW-CKI2F901-10000000-FD66-3VF	12930906	0,053
	Conmutador iluminado - Verde - 2 posiciones fijas - 90° - 1 NA - 220-240 V ca	CSW-CKI2F902-10000000-FD66-3VF	12930907	
	Conmutador iluminado - Verde - 2 posiciones fijas - 90° - 1 NA - 110-130 V ca/cc	CSW-CKI2F902-10000000-FDE10-3VF	12930958	
	Conmutador iluminado - Rojo - 2 posiciones fijas - 90° - 1 NA - 110-130 V ca/cc	CSW-CKI2F901-10000000-FE10-3VF	12930960	
	Conmutador iluminado - Rojo - 2 posiciones fijas - 90° - 2 NA - 220-240 V ca	CSW-CKI2F901-20000000-FD66-3VF	12930961	0,063
	Conmutador iluminado - Rojo - 2 posiciones fijas - 90° - 1 NA - 24 V ca/cc	CSW-CKI2F901-10000000-FE26-3VF	12930962	
	Conmutador iluminado - Rojo - 2 posiciones fijas - 90° - 1 NF - 220-240 V ca	CSW-CKI2F901-10000000-FD66-3VF	12930966	0,053
	Conmutador iluminado - Verde - 2 posiciones fijas - 90° - 1 NA - 24 V ca/cc	CSW-CKI2F902-10000000-FE26-3VF	12930965	
	Conmutador iluminado - Rojo - 3 posiciones fijas - 45° - 2 NA - 110-130 V ca/cc	CSW-CKI3F451-20000000-FE10-3VF	12930980	0,063
	Conmutador iluminado - Verde - 3 posiciones fijas - 45° - 2 NA - 110-130 V ca/cc	CSW-CKI3F452-20000000-FE10-3VF	12930981	
	Conmutador iluminado - Verde - 3 posiciones fijas - 45° - 2 NA - 24 V ca/cc	CSW-CKI3F452-20000000-FE26-3VF	12930982	
	Conmutador iluminado - Rojo - 3 posiciones retorno - 45° - 1 NA + 1 NF - 220-240 V ca	CSW-CKI3F451-11000000-FD66-3VF	12930983	
	Conmutador iluminado - Rojo - 3 posiciones fijas - 45° - 2 NA - 220-240 V ca	CSW-CKI3F451-20000000-FD66-3VF	12930984	
	Conmutador iluminado - Verde - 3 posiciones fijas - 45° - 2 NA - 220-240 V ca	CSW-CKI3F452-20000000-FD66-3VF	12930985	

### Señaleros Modulares con Bloque de LED

Foto ilustrativa	Descripción	Referencia	Código	Peso (kg)
	Señalero difuso blanco - Bloque de LED 24 V ca/cc - Blanco	CSW-SD0-FE26-3VF	12930828	0,039
	Señalero difuso rojo - Bloque de LED 24 V ca/cc - Rojo	CSW-SD1-FE26-3VF	12930829	
	Señalero difuso verde - Bloque de LED 24 V ca/cc - Verde	CSW-SD2-FE26-3VF	12930830	
	Señalero difuso amarillo - Bloque de LED 24 V ca/cc - Amarillo	CSW-SD3-FE26-3VF	12930831	
	Señalero difuso azul - Bloque de LED 24 V ca/cc - Azul	CSW-SD4-FE26-3VF	12930832	
	Señalero difuso Naranja - Bloque de LED 24 V ca/cc - Naranja	CSW-SD6-FE26-3VF	12930833	
	Señalero difuso Blanco - Bloque de LED 48 V ca/cc - Blanco	CSW-SD0-FE27-3VF	12930834	
	Señalero difuso rojo - Bloque de LED 48 V ca/cc - Rojo	CSW-SD1-FE27-3VF	12930835	
	Señalero difuso verde - Bloque de LED 48 V ca/cc - Verde	CSW-SD2-FE27-3VF	12930836	
	Señalero difuso amarillo - Bloque de LED 48 V ca/cc - Amarillo	CSW-SD3-FE27-3VF	12930837	
	Señalero difuso azul - Bloque de LED 48 V ca/cc - Azul	CSW-SD4-FE27-3VF	12930878	
	Señalero difuso naranja - Bloque de LED 48 V ca/cc - Naranja	CSW-SD6-FE27-3VF	12930879	
	Señalero difuso blanco - Bloque de LED 110-130 V ca/cc - Blanco	CSW-SD0-FED10-3VF	12930880	
	Señalero difuso rojo - Bloque de LED 110-130 V ca/cc - Rojo	CSW-SD1-FED10-3VF	12930881	
	Señalero difuso verde - Bloque de LED 110-130 V ca/cc - Verde	CSW-SD2-FE10-3VF	12930882	
	Señalero difuso amarillo - Bloque de LED 110-130 V ca/cc - Amarillo	CSW-SD3-FE10-3VF	12930883	
	Señalero difuso azul - Bloque de LED 110-130 V ca/cc - Azul	CSW-SD4-FE10-3VF	12930884	
	Señalero difuso naranja - Bloque de LED 110-130 V ca/cc - Naranja	CSW-SD6-FE10-3VF	12930885	
	Señalero difuso blanco - Bloque de LED 220-240 V ca - Blanco	CSW-SD0-FD66-3VF	12930902	
	Señalero difuso rojo - Bloque de LED 220-240 V ca - Rojo	CSW-SD1-FD66-3VF	12923060	
	Señalero difuso verde - Bloque de LED 220-240 V ca - Verde	CSW-SD2-FD66-3VF	12923059	
	Señalero difuso amarillo - Bloque de LED 220-240 V ca - Amarillo	CSW-SD3-FD66-3VF	12930903	
	Señalero difuso azul - Bloque de LED 220-240 V ca - Azul	CSW-SD4-FD66-3VF	12930904	
	Señalero difuso naranja - Bloque de LED 220-240 V ca - Naranja	CSW-SD6-FD66-3VF	12930905	

### Botones de Emergencia en Estación de Control Descentralizada<sup>1)</sup>

Foto ilustrativa	Caja	Botón de emergencia	Bloques de contactos	Placa grabada	Color de la placa	Referencia	Código	Peso
	PBW-1Y	CSW-BESGM	1NA + 1NC	"EMERGENCY STOP"	Roja	PBW1Y-GM11V03	13232101	0,212
	PBW-1Y	CSW-BESGM	1NA + 2NC	"EMERGENCY STOP"	Roja	PBW1Y-GM12V03	13232498	0,212
	PBW-1Y	CSW-BESPM	1NA + 1NC	"EMERGENCY STOP"	Roja	PBW1Y-PM11V03	13232102	0,212
	PBW-1Y	CSW-BESPM	1NA + 2NC	"EMERGENCY STOP"	Roja	PBW1Y-PM12V03	13232499	0,212

Nota: 1) Otras configuraciones bajo consulta.



# Codificación

## Conjunto Montado Usando Frontal Tipo Botón o Señalero

Ejemplo de descripción corta: CSW-SD1-00000000E10-3VF

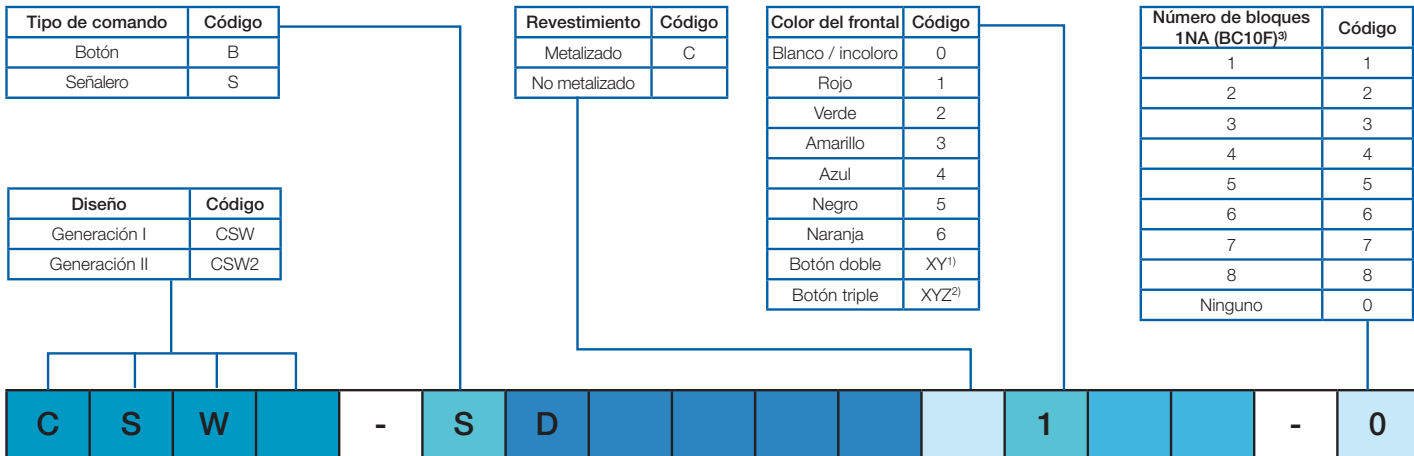

Tipo de comando	Tipo de frontal	Código
B	Plano	F
	Plano iluminado	FI
	Saliente	S
	Saliente iluminado	SI
	Guarda alta	GA
	Hongo	C
	Hongo iluminado	CI
	Hongo con llave	CY
	Hongo con llave 455	CW
	Hongo con traba	CT
	Hongo servicios pesados	CHD
	Emergencia tira (EN 418)	ESP
	Emergencia gira (EN 418)	ESG
	Emergencia tira monitoreado (EN 418)	ESPM
	Emergencia gira monitoreado (EN 418)	ESGM
	Emergencia tira señalización lateral (EN 418)	ESPS
	Emergencia gira señalización lateral (EN 418)	ESGS
	Emergencia tira monitoreado y señalización lateral (EN 418)	ESPSM
	Emergencia gira monitoreado y señalización lateral (EN 418)	ESGSM
	Emergencia tira señalización frontal iluminada (EN 418)	ESPMI
	Emergencia gira señalización frontal iluminada (EN 418)	ESGFI
	Emergencia tira monitoreado y señalización frontal iluminada (EN 418)	ESPMFI
	Emergencia gira monitoreado y señalización frontal iluminada (EN 418)	ESGFIM
	Emergencia tira señalización lateral y frontal iluminada (EN 418)	ESPSFI
	Emergencia gira señalización lateral y frontal iluminada (EN 418)	ESGSFI
	Emergencia tira monitoreado señalización lateral y frontal iluminada (EN 418)	ESPSFIM
	Emergencia gira monitoreado, señalización lateral y frontal iluminada (EN 418)	ESGSFIM
	Emergencia tira y señalización frontal mecánica (EN 418)	ESPF
	Emergencia gira y señalización frontal mecánica (EN 418)	ESGF
	Emergencia tira monitoreado y señalización frontal mecánica (EN 418)	ESPFM
	Emergencia gira monitoreado y señalización frontal mecánica (EN 418)	ESGFIM
	Emergencia tira señalización lateral y frontal mecánica (EN 418)	ESPSF
	Emergencia gira señalización lateral y frontal mecánica (EN 418)	ESGSF
Emergencia tira monitoreado, señalización lateral y frontal mecánica (EN 418)	ESPSFM	
Emergencia gira monitoreado, señalización lateral y frontal mecánica (EN 418)	ESGSFM	
Emergencia con llave (EN 418)	ESY	
Emergencia con llave 455 (EN 418)	ESW	
Doble plano IP52	D	
Doble plano IP66 (CSW2)	DF	
Doble plano iluminado IP66 (CSW2)	DFI	
Doble saliente IP66 (CSW2)	DS	
Doble saliente iluminado IP66 (CSW2)	DSI	
Triple plano IP66 (CSW2)	TF	
Triple saliente IP66 (CSW2)	TS	
Con varilla plano	HF	
Con varilla saliente	HS	
S	Difuso	D

**Grabado del frontal**  
Conforme la tabla de la página 50 del catálogo

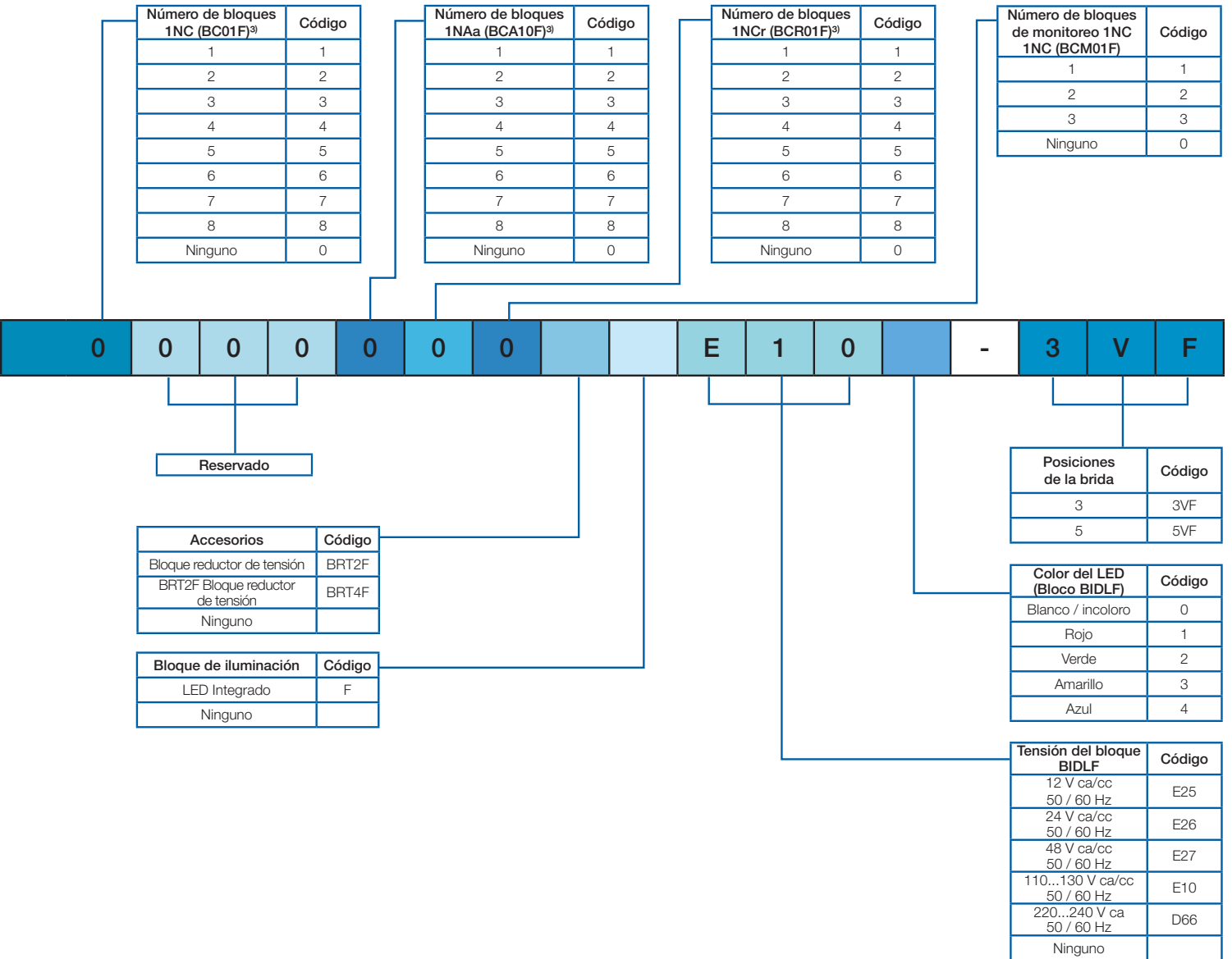

Notas: 1) Para botón doble, utilizar el código con 2 números:

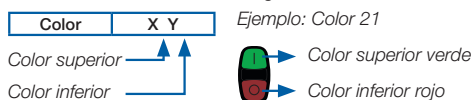

2) Para botón triple, utilizar el código con 3 números:

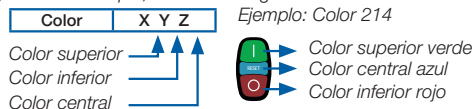

Colores centrales disponibles: Rojo (1) o Azul (4).

3) Verificar las configuraciones máximas recomendadas de bloques en la tabla "Configuraciones Máximas de Contactos" de la página 53. Esa codificación no es válida para la utilización del frontal tipo conmutador.

## Codificación

### Conjunto Montado Usando Frontal Tipo Conmutador

Ejemplo de descripción corta: CSW-CKI3RE453-3VF

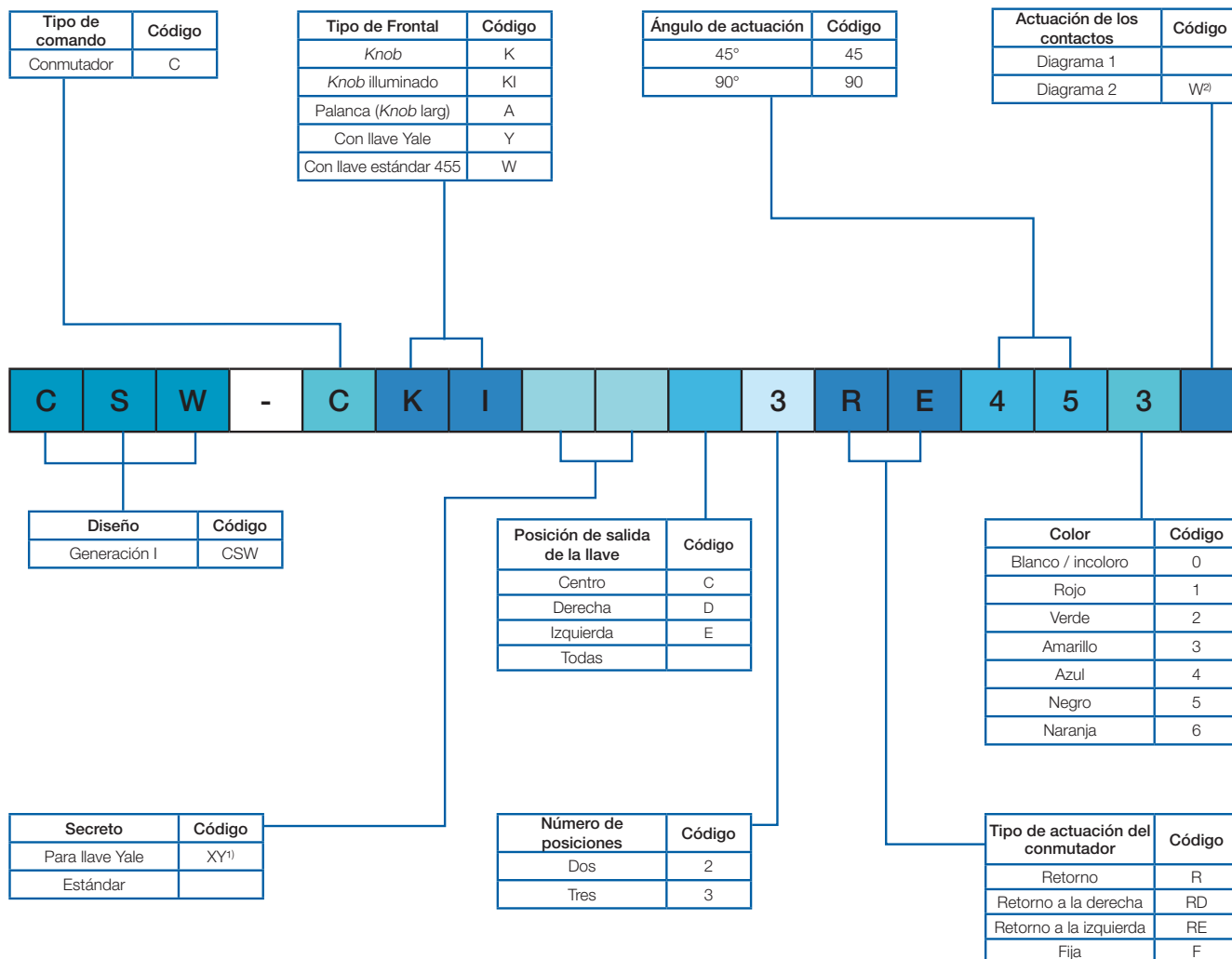

Notas: 1) Secretos disponibles: 01, 10, 11, 12, 13, 14, 15, 16, 17, 18, 19, 20, 21, 22, 23, 24, 25, 26, 27, 28, 29. Demás secretos bajo consulta.





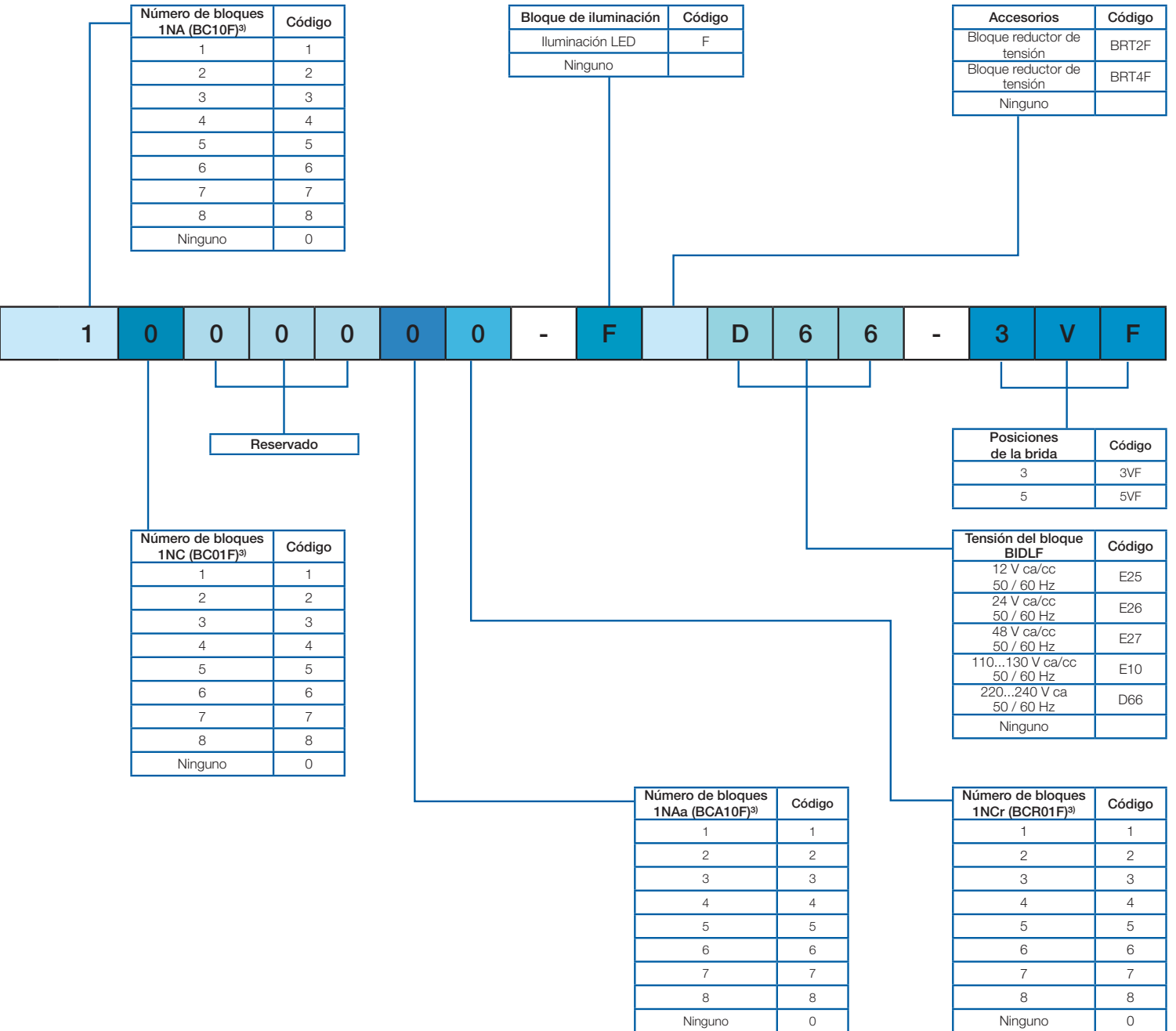















































2) Válido para conmutadores de 2 (dos) posiciones no iluminados. Consultar el diagrama 2 de la tabla "Tipo de Actuación de los Contactos" de la página 29.

3) Verificar las configuraciones máximas recomendadas de bloques en la tabla "Configuraciones Máximas de Contactos" de la página 53. Esta codificación no es válida para la utilización del frontal tipo pulsador / señalero.



# Codificación

Tabla de Códigos y Dibujos para Grabado en el Frontal de los Botones

Grabado						
						
30	31	32	33	34	35	36
						
37	38	39	40	41	42	43
						
44	45	47	50	54	55	59
						
46	48	49	51	52	53	56
						
57	58	IO	IO-H	SS	LD	III
						
FR	PN	RL	MP	LA	LH	C1C2
						
00	PS	R	D	M	PO	RM
						
S	P	PE				

## Datos Técnicos

### Botones, Conmutadores y Señaleros

Normas aplicables	IEC 60947-5-1, VDE 0660, UL 508, CENELEC EN 50007, ISO 13850 (EN 418), IEC 60947-5-5
Certificaciones	CE, cULus, BV, IRAM, PCT, RCC, ICONTEC
Grado de protección	IP66 e IP52 (CSW-BD) de acuerdo con la IEC 60529 NEMA1, 2, 3, 3R, 3S, 4, 4X, 5, 12, 12K y 13 de acuerdo con UL 508
Materiales de los frontales	Poliamida (PA66) o Policarbonato (PC)
<b>Vida mecánica</b>	
Botones	3 x 10 <sup>6</sup> operaciones
Botones CSW2-BD y CSW2-BT	2 x 10 <sup>6</sup> operaciones
Botones CSW-BEG/EY/CT/CY/CW	3 x 10 <sup>5</sup> operaciones
Conmutadores	1 x 10 <sup>6</sup> operaciones
Botones de emergencia CSW-BESG/P/Y/W	1 x 10 <sup>5</sup> operaciones
Botones de emergencia CSW-BESG_I (iluminados)	5 x 10 <sup>4</sup> operaciones
Uso en ambientes	Externo (rayos UV) o interno
Rango de temperatura de empleo	-25 °C ... 70 °C

### Bloques de Contactos

Normas aplicables	IEC 60947-5-1, VDE 0660, UL 508, CENELEC EN 50007, ISO 13850 (EN 418), IEC 60947-5-5			
Certificaciones	CE, cULus, BV, IRAM, PCT, RCC, ICONTEC			
Tensión nominal de aislamiento Ui	690 V			
Tensión nominal de impulso Uimp	4 kV			
Grado de protección (IEC 60529)	IP20			
Corriente térmica convencional Ith	10 A			
<b>Desempeño eléctrico conforme IEC 60947-5-1</b>				
Categoría de empleo AC-15	BC...-CSW		BCM01-CSW	
	Ue (V ca)	Ie (A)	Ue (V ca)	Ie (A)
	24	10	24	6
	48	10	48	6
	60	10	60	6
	110	6	110	6
	220	3	220	3
	380	2	380	2
Categoría de empleo DC-13	BC...-CSW		BCM01-CSW	
	Ue (V cc)	Ie (A)	Ue (V cc)	Ie (A)
	24	2,5	24	2,5
	48	1,4	48	1,4
	60	1	60	1
	110	0,55	110	0,55
	220	0,27	220	0,27
	300	0,2	300	0,2
600	0,1	600	0,1	
Desempeño de acuerdo con la UL y CSA	AC / Heavy Duty (A600) y DC / Standard Duty (Q600)		-	
Resistencia de los contactos (IEC 60255)	≤ 25m Ω			
Protección contra cortocircuito (IEC 60269-1 / IEC 60269-3)	BC...-CSW: Fusible de 16 A / 690 V gL/gG (1 kA) Mini disyuntor de 16 A (MDW-B16)		Fusible de 6 A / 500 V gL/gG (0,5 kA) Mini disyuntor de 6 A (MDW-B6)	
	BC...F-CSW (Front-back) y BC...B-CSW (Cajas): Fusible de 10 A / 690 V gL/gG (1 kA) Mini disyuntor de 10 A (MDW-B10)			
Protección contra shock eléctrico (IEC 61140)	Clase II			
Sección de los conductores (alambre / cable con o sin terminal)	Mínimo (1 x 0,5 mm <sup>2</sup> ) y máximo (2 x 2,5 mm <sup>2</sup> )			
Torque de apriete	0,8 N.m			
Rango de temperatura de empleo	-25 °C...+70 °C			
Resistencia a impacto mecánico	Sin daños o desmontaje 100 g (1/2 senoide 11ms, de acuerdo con la MIL 202 B método 202 A)			
Resistencia a vibración (IEC 60068-2-6)	16 g para una rango de frecuencia de 40 a 500 Hz. Desplazamiento máximo 0,75 mm (pico a pico)			
Vida mecánica de los bloques de contactos BC10F / BC01F / BCA10F / BCR01F	1 x 10 <sup>6</sup> operaciones			



## Datos Técnicos

### Bloques de Iluminación con LED Integrado BIDL

Normas aplicables	IEC 60947-5-1, UL 508
Rango de tensión para operación	0,85...1,10 x U <sub>e</sub>
Grado de protección (IEC 60529)	IP20
Consumo (V ca/ V cc)	10 mA
Tensión nominal de impulso Ui (IEC 60947-1)	2,5 kV
Rango de temperatura de operación	- 25 °C...+70 °C
Vida útil media	100.000 horas
Brillo	Rojo 70 mcd
	Amarillo 115 mcd
	Blanco 275 mcd
	Azul 64 mcd
	Verde 150 mcd
Sección de los conductores (alambre / cable con o sin terminal)	Mínimo (1 x 0,5 mm <sup>2</sup> ) y máximo (2 x 2,5 mm <sup>2</sup> )
Torque de apriete	0,8 N.m

### Cajas Plásticas Vacías PBW / PBWL





Normas aplicables	IEC 60947-5-1, IEC 50102, IEC 60529, UL 508, UL 50
Certificaciones	UL / CE
Grado de protección (IEC 60529)	IP66 (NEMA 4X)
Rango de temperatura de empleo	-25 °C...+70 °C
Material	ABS y Policarbonato (tapa y base)
Color de la tapa	Gris (RAL 7035) o amarillo (RAL 1003)
Color de la base	Negro (RAL 9005)
Entradas de prensacables	ØM20 / PG13,5 / 1/2" y ØM16 / 3/8"
Uso en ambientes	Externo (rayos UV) o interno







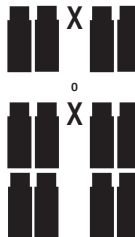
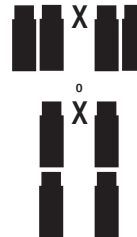
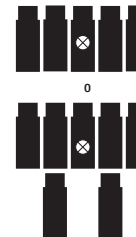

Nota: las cajas PBWL contienen solamente certificación CE.

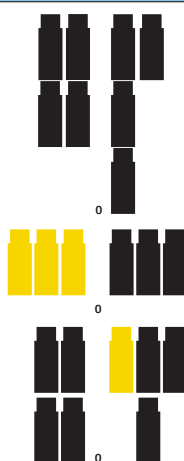

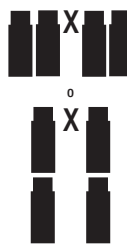

# Configuraciones Máximas Recomendadas de Bloques

## Configuraciones Máximas Recomendadas de Bloques de Acuerdo con Cada Frontal y Brida

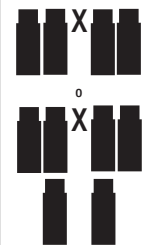
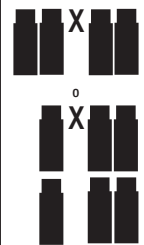
Tipo de frontal	Conmutadores iluminados	Conmutadores no iluminados	Botones iluminados	
Referencia básica	CSW-CKI	CSW-CK, CSW-CA, CSW-CY	CSW2-BDFI, CSW2-BDSI	CSW-BCI, CSW-BD, CSW-BFI, CSW-BSI
Número máximo de contactos	Máx 4	Máx 6	Máx 4	Máx 6
Brida AF3F (3 posiciones)				
Número máximo de contactos	Máx 4	Máx. 8	Máx 4	Máx 6
Brida AF5F (5 posiciones) <sup>1)</sup>				

Tipo de frontal	Botones no iluminados						
Referencia básica	CSW-BESGM, CSW-BESPM, CSW-BESYM	CSW-BESG, CSW-BESP, CSW-BESY	CSW2-BDF, CSW2-BDS	CSW-BF, CSW-BGA	CSW-BC, CSW-BS	CSW-BEG, CSW-BCT, CSW-BCY	CSW2-BT
Número máximo de contactos	Máx 3	Máx 4	Máx 4	Máx 6	Máx 6	Máx 6	Máx 7
Brida AF3F (3 posiciones)							
Número máximo de contactos	-	Máx 4	Máx 4	Máx 6	Máx 6	Máx 6	-
Brida AF5F (5 posiciones) <sup>2)</sup>	-	-					-

 Bloques de contactos BC10F-CSW  
 Bloques de contactos BC01F-CSW

 Bloques de contacto de monitoreo BCM01-CSW

 Bloques de iluminación BIDLf

 Cinta de unión CBCSW

 Localización no permitida

Notas: 1) En la posición central de la brida AF5F utilizar solamente bloques de iluminación.  
 2) No utilizar bloque de monitoreo con la brida AF5F. No utilizar botones de emergencias con la brida AF5F.

## Instalación y Montaje

### Instalación en Brida

#### Encaje y Posicionamiento

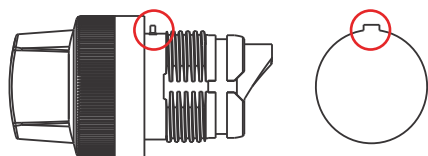

La traba en el cuerpo del frontal y la perforación con rasgado evitarán que el frontal gire durante su montaje o accionamiento.

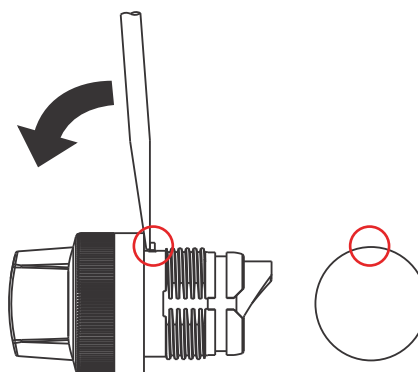

La traba en el cuerpo del frontal puede ser removida para instalación en orificio redondo, sin embargo, existirá la posibilidad de giro.

### Montaje



Instalar frontal sin tuerca de fijación.



Rosquear tuerca de fijación.



Dar apriete y torque con herramienta de fijación.

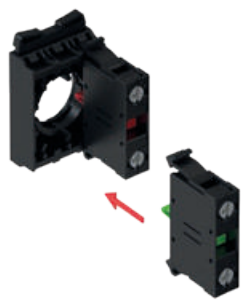

Encajar bloques en la brida.

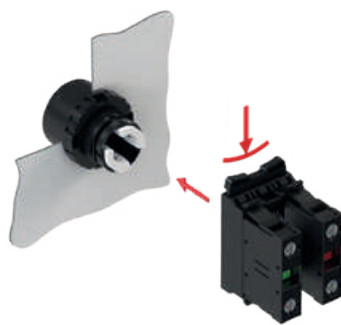

Presionar la lengüeta para conectar brida al frontal.

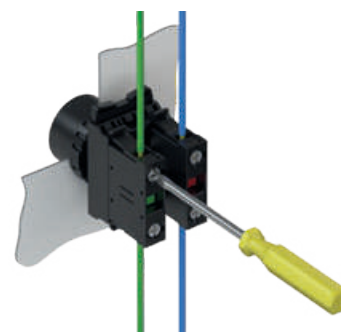

Realizar las conexiones eléctricas.

### Desmontaje

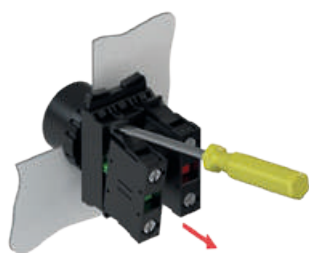

Posicione el destornillador en las extremidades del bloque para desconectarlo de la brida.



Presionar la lengüeta para remover la brida del frontal.

## Instalación y Montaje

### Instalación en las Cajas PBWs

#### Encaje y Posicionamiento

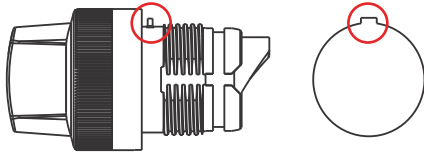

La traba en el cuerpo del frontal y el rasgado en los orificios de las cajas plásticas PBWs evitarán que el frontal gire durante su montaje o accionamiento.

#### Montaje



Instalar frontal sin tuerca de fijación.



Rosquear la tuerca de fijación.

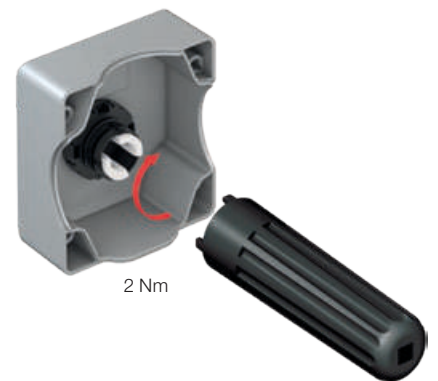

2 Nm  
Dar apriete y torque con herramienta de fijación.



Encajar los bloques en la base de la caja.



Realizar las conexiones eléctricas.

#### Desmontaje



Posicione el destornillador en las extremidades del bloque para desconectarlo de la brida.

## Dimensiones (mm)

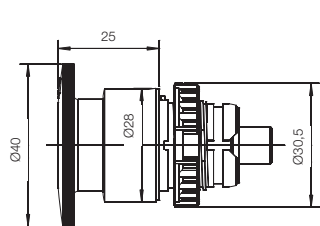

BEG  
BCT

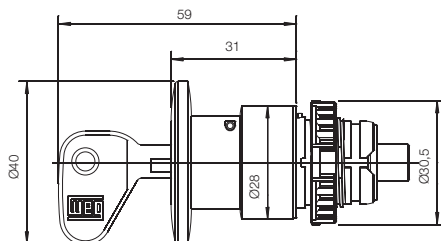

BCY

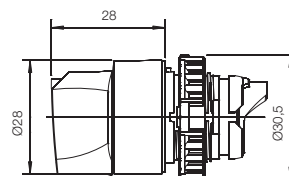

CK

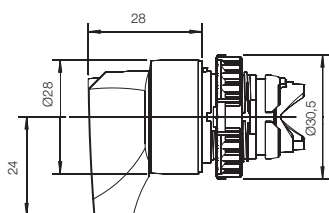

CA

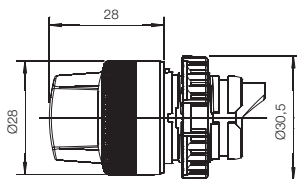

CKI

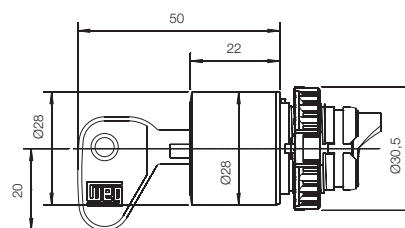

CY

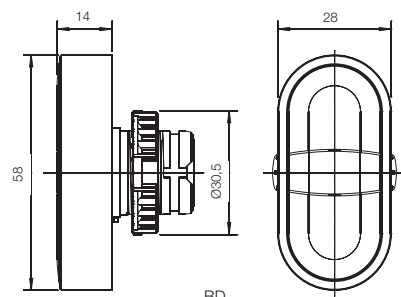

BD

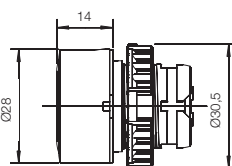

BF

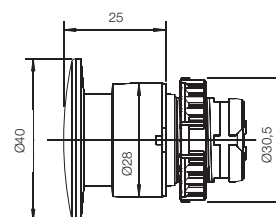

BC  
BCI

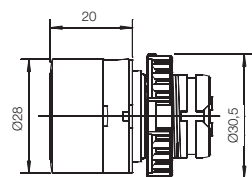

BFI  
BGA

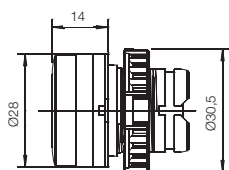

SD

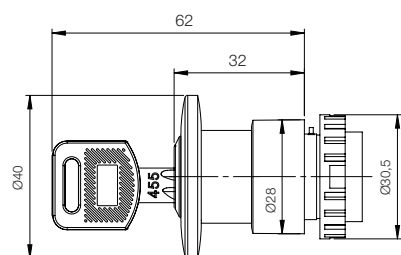

BCW

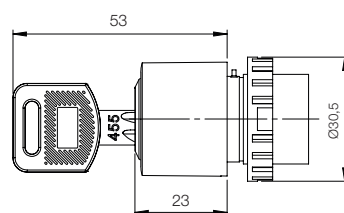

CW

## Dimensiones (mm)

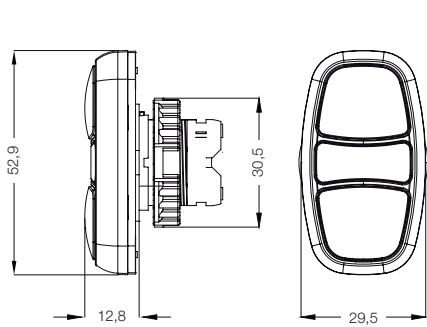

CSW2-BDF

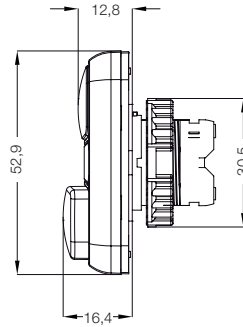

CSW2-BDS

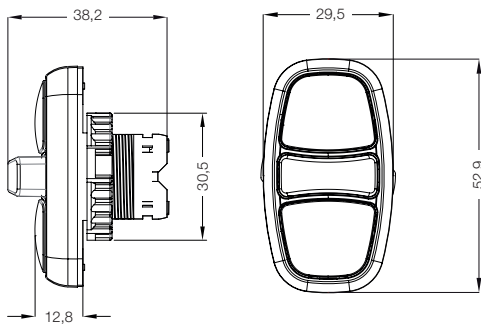

CSW2-BTF

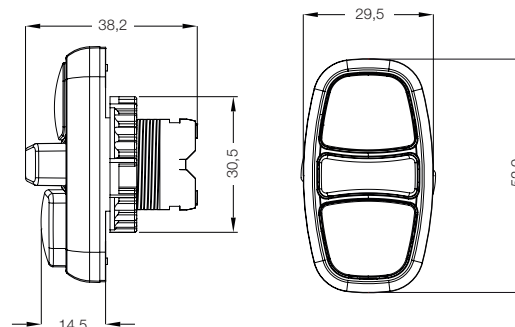

CSW2-BTS

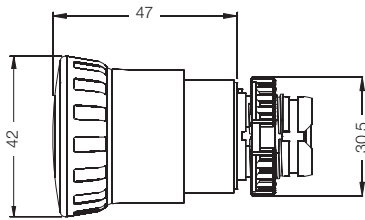

BESG

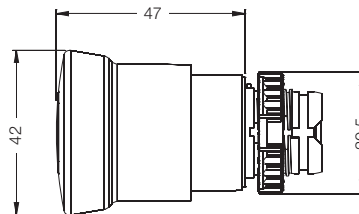

BESP

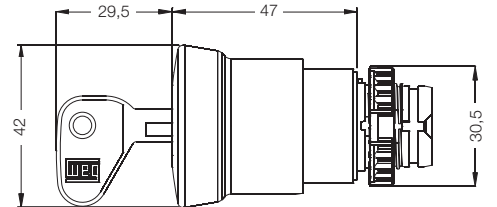

BESY

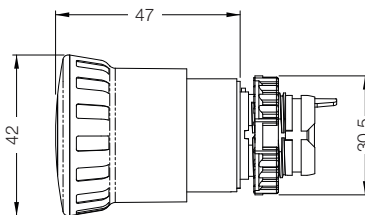

BESGM

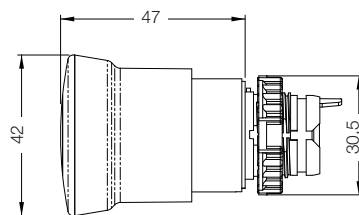

BESPM

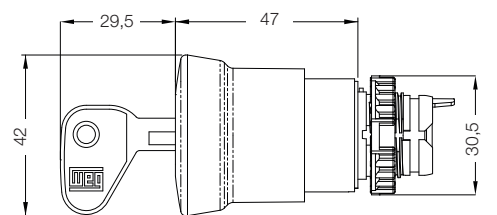

BESYM

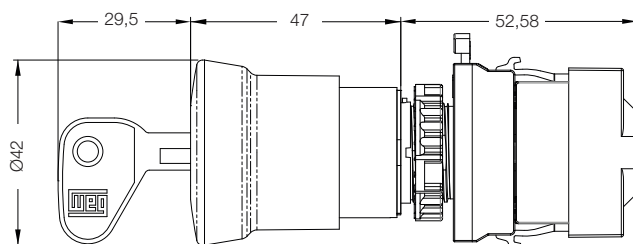

BES\_M + Bloques de contacto BC10F/BC01F + Cinta de unión CBCSW

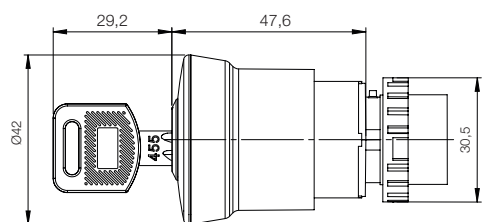

BESW / BESWM



## Dimensiones (mm)

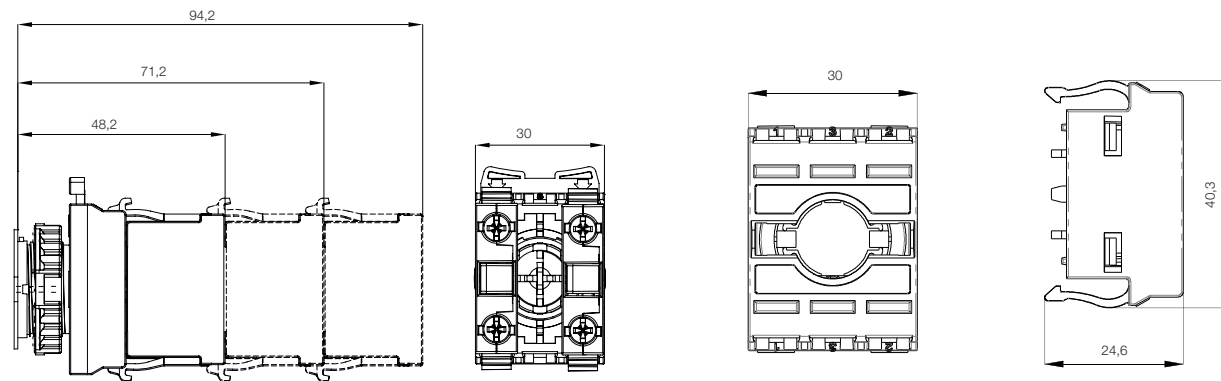
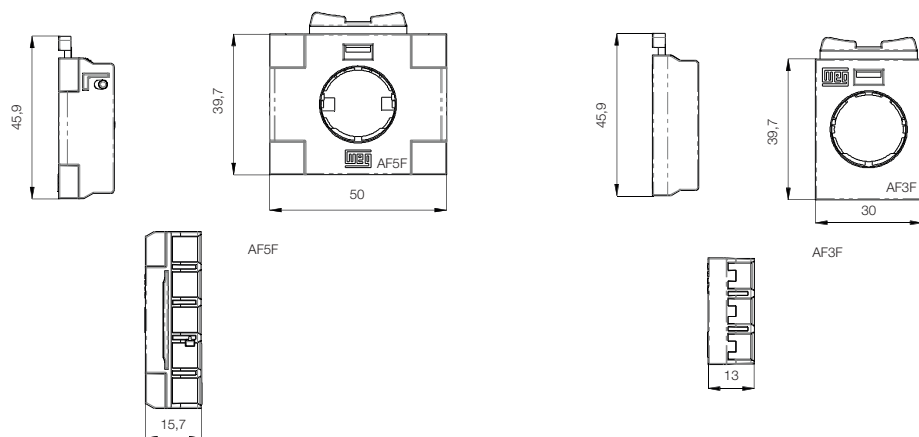

AF3F + 1..3x Bloques de contactos BC\_F

AF3F + Bloque de contacto

BR-3PF

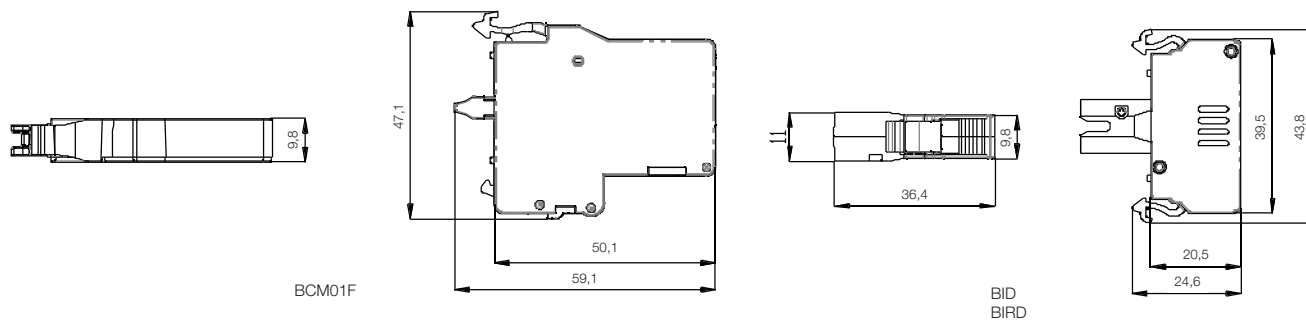

BCM01F

BID  
BIRD

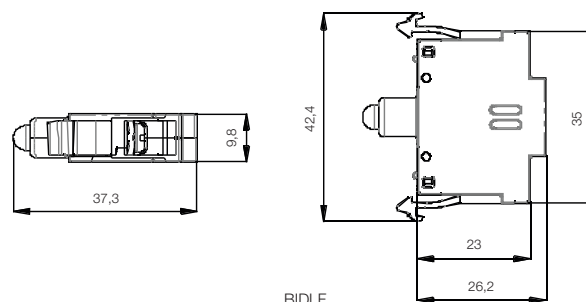

BIDLF

## Dimensiones (mm)

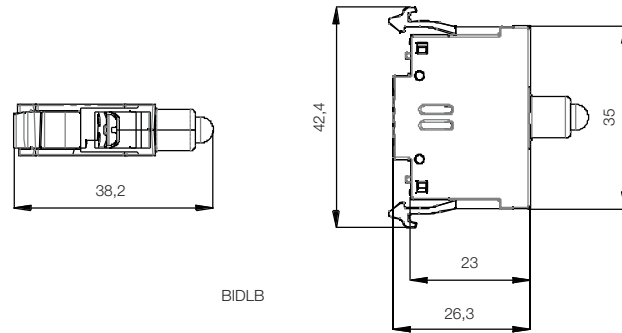

BIDLB

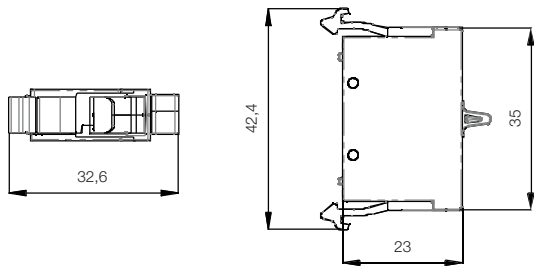

BC10B  
BC01B

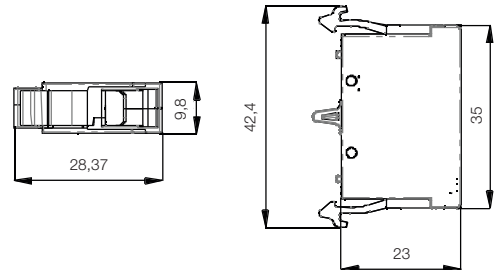

BC10F  
BC01F

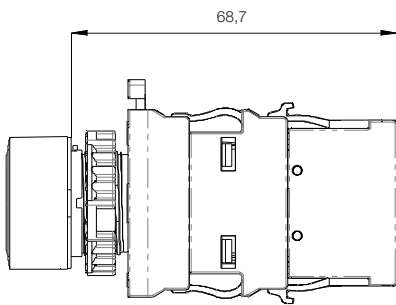

AF3F + BR - 3PF + BIDL + BCA10F

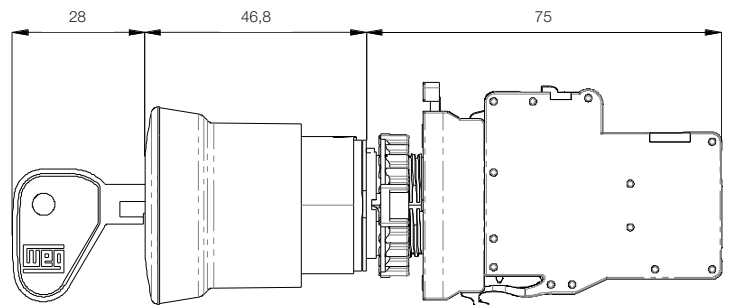

BESY + BCM01 - CSW

## Dimensiones (mm)

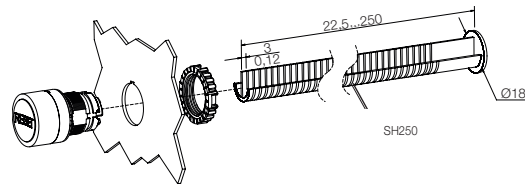

CSW-BHF437

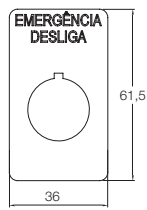
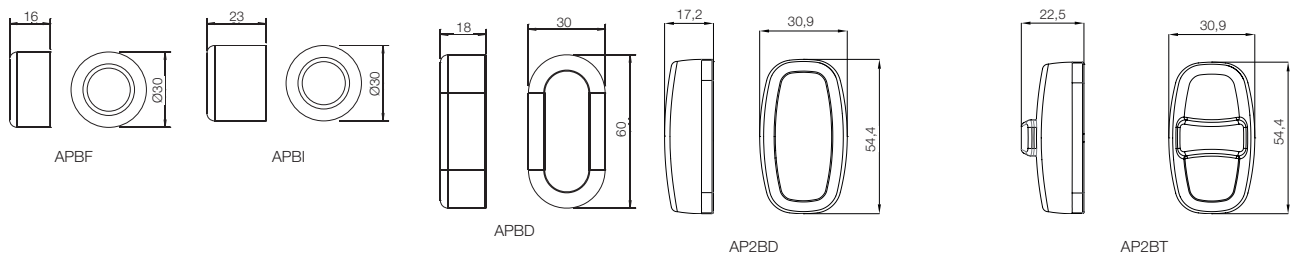

APEC

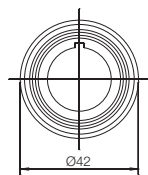

AR30



APE

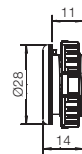

ATR

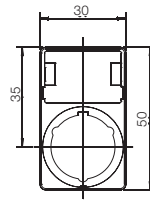

APP30

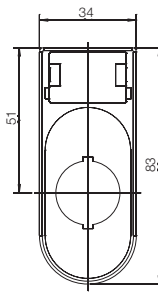

APP60

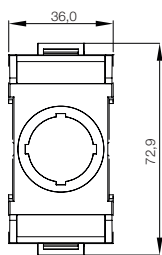

DRCSWA

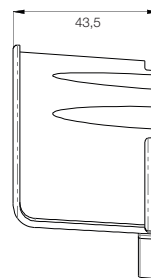
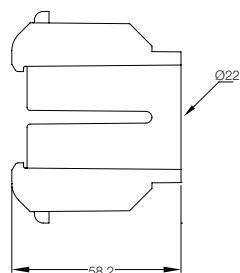

GBES

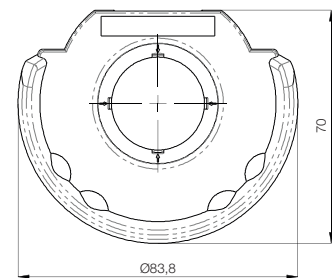

## Dimensiones (mm)

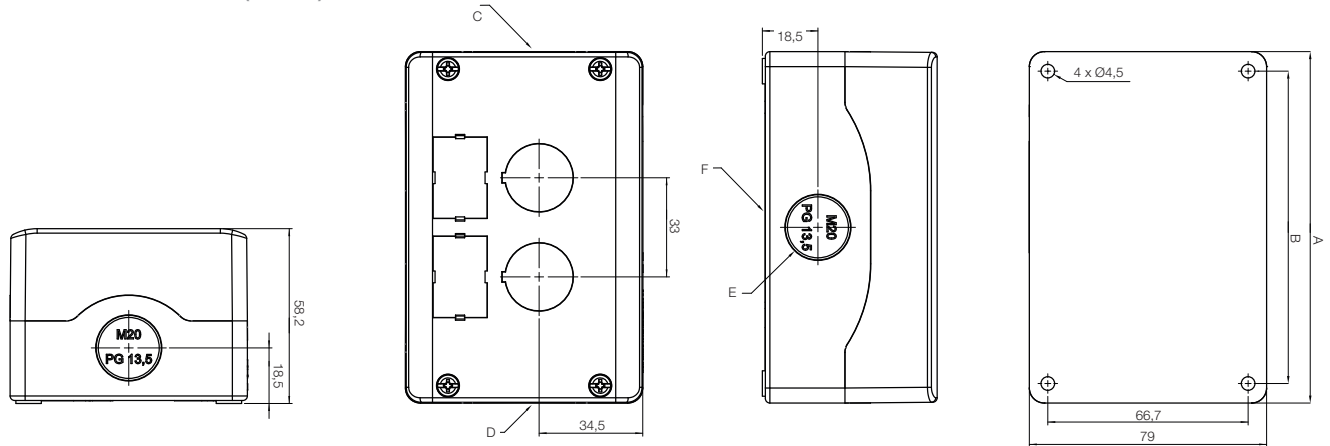

Cajas vacías PBW / PBWL

Número de orificios	A	B	Entrada de prensables			
			C (inferior)	D (superior)	E (lateral)	F (base)
1	74	66,7	1x ØM20/PG13,5	1x ØM20/PG13,5	1x ØM20/PG13,5	2x ØM16
2	117	104	1x ØM20/PG13,5	1x ØM20/PG13,5	1x ØM20/PG13,5	2x ØM16
3	150	137	1x ØM20/PG13,5	1x ØM20/PG13,5	2x ØM20/PG13,5	2x ØM16
4	183	170	1x ØM20/PG13,5	1x ØM20/PG13,5	2x ØM20/PG13,5	2x ØM16
6	249	236	1x ØM20/PG13,5	1x ØM20/PG13,5	2x ØM20/PG13,5	2x ØM16

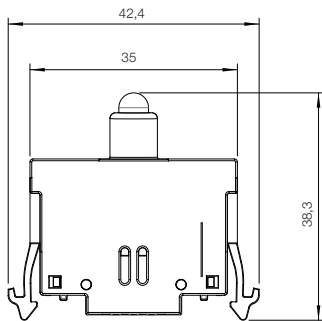

BIDLB - CSW

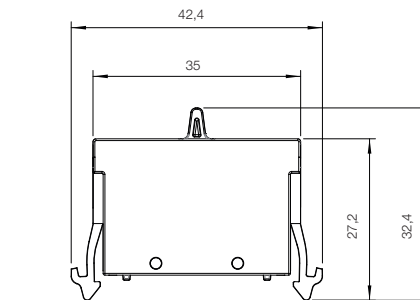

BC\*\*B - CSW

### Entrada para Rosca

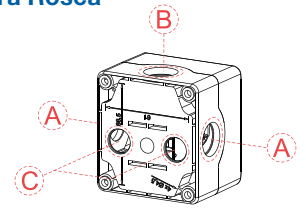

	A	B	C
PBW-1 PBW-1Y PBWL-1 PBWL-1Y	2 x M20 PG13,5 1/2"	1 x M20 PG13,5 1/2"	2 x M16 "PG9"
PBW-2 PBWL-2			
PBW-3 PBWL-3			
PBW-4 PBWL-4			
PBW-6 PBWL-6			

## Distancias de Instalación (mm)

### Brida de 3 Posiciones AF3F

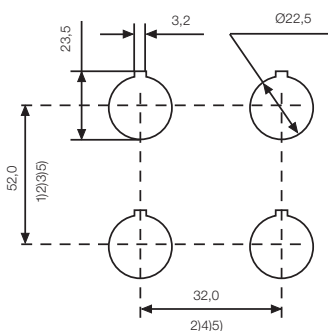

### Brida de 5 Posiciones AF5F

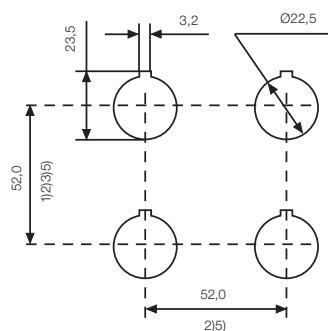

### Cajas Plásticas PBW / PBWL

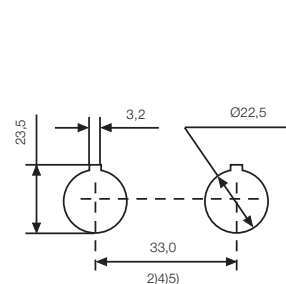

- Notas: 1) 60,0 - BD  
 2) 100,0 - BESG/BESP/BESY/GBES  
 3) 85,0  
 4) 35,0 - APPT60  
 5) 60,0 - APE

# La presencia global es esencial. Entender lo que usted necesita también.

## Presencia Global

Con más de 30.000 colaboradores en todo el mundo, somos uno de los mayores productores mundiales de motores eléctricos, equipos y sistemas electro-electrónicos. Estamos constantemente expandiendo nuestro portafolio de productos y servicios con conocimiento especializado y de mercado. Creamos soluciones integradas y personalizadas que van desde productos innovadores hasta asistencia postventa completa.

Con el know-how de WEG, la **Línea CSW - Comando y Señalización** es la elección correcta para su aplicación y su negocio, con seguridad, eficiencia y fiabilidad.



**Disponibilidad** es contar con una red global de servicios



**Alianza** es crear soluciones que satisfagan sus necesidades



**Competitividad** es unir tecnología e innovación



# Conozca



Productos de alto desempeño y fiabilidad para mejorar su proceso productivo



Excelencia es desarrollar soluciones que aumentan la productividad de nuestros clientes, con una línea completa para automatización industrial.

Acceda a: [www.weg.net](http://www.weg.net)

 [youtube.com/wegvideos](https://youtube.com/wegvideos)



Para las operaciones  
WEG en todo el mundo  
visite nuestro sitio web



[www.weg.net](http://www.weg.net)



AUTOMATIZACIÓN

 +55 47 3276.4000

 [automacao@weg.net](mailto:automacao@weg.net)

 Jaraguá do Sul - SC - Brasil

Cod: 50036401 | Rev: 11 | Fecha (m/a): 07/2022.

Los valores demostrados pueden ser cambiados sin aviso previo.  
La información contenida son valores de referencia.