

Ficha técnica del producto

Especificaciones



detector inductivo XS4 - M18 cilíndrico - Sn 8 mm - cable 2 m

XS4P18PA370

Principal

Gama de producto	Final de carrera Telemecanique XC Standard
Nombre de serie	Finalidad general
Tipo de sensor	Sensores de proximidad inductivo
Nombre de detector	XS4
Diseño del detector	M18 cilíndrico
Tamaño	62 mm
Tipo de cuerpo	Fijo
Capacidad de montaje empotrado	Montaje no empotrado
Material	Plástico
Tipo de señal de salida	Discreta
Técnica de cableado de detector	3 hilos
Distancia de detección nominal	8 mm
Función de salida digital	1 NA
Tipo circuito de salida	CC
Tipo de salida digital	PNP
Consecutivo, seguido, continuo, adosado	Cable
Longitud de cable	2 m
[Us] tensión de alimentación asignada	12...48 V DC con capacidad de sujeción: protección de polaridad inversa
Capacidad de conmutación en mA	<= 200 mA DC con capacidad de sujeción: protección de sobrecarga y cortocircuito
Grado de protección IP	Aislamiento doble IP68 acorde a IEC 60529

Complementario

Tipo de rosca	M18 x 1
Superficie de detección	Frontal
Material frontal	PPS
Material del envoltente	PPS

Zona operativa	0...6.4 mm
Desplazamiento del diferencial	1..0,15% de Sr
Composición del cable	3 x 0,34 mm ²
Material aislamiento cables	PvR
LED de estado	Estado de salida, estado 1 1 LED - tipo de cable: amarillo)
Límites tensión alimentación	10...58 V DC
Frecuencia de conmutación	<= 2.000 Hz
Maximum voltage drop	<2 V - tipo de cable: cerrado)
Consumo de corriente	0...10 mA sin carga
Maximum delay first up	10 ms
Maximum delay response	0.15 ms
Maximum delay recovery	0.35 ms
Marcado	CE
Longitud roscada	52 mm
Altura	18 mm
Longitud	62 mm
Peso del producto	0.1 kg

Entorno

Certificaciones de producto	CSA Ecolab (**) CCC UL
Temperatura ambiente de funcionamiento	-25...70 °C
Temperatura ambiente de almacenamiento	-40...85 °C
Resistencia a las vibraciones	25 gn amplitud = +/- 2 mm (estado 1) 10...55 Hz) acorde a IEC 60068-2-6
Resistencia a los choques	50 gn para 11 ms acorde a IEC 60068-2-27

Unidades de embalaje

Tipo de Unidad de Paquete 1	PCE
Número de Unidades en el Paquete 1	1
Paquete 1 Peso	85.0 g
Paquete 1 Altura	4.1 cm
Paquete 1 ancho	9.5 cm
Paquete 1 Largo	13.0 cm
Tipo de Unidad de Paquete 2	S03
Número de Unidades en el Paquete 2	44
Paquete 2 Peso	4.219 kg
Paquete 2 Altura	30.0 cm
Paquete 2 Ancho	30.0 cm
Paquete 2 Largo	40.0 cm
Paquete 3 Altura	30 cm

Sostenibilidad de la oferta

Estado de oferta sostenible	Producto Green Premium
Reglamento REACH	Declaración de REACH
Directiva RoHS UE	Cumplimiento proactivo (producto fuera del alcance de la normativa RoHS UE) Declaración RoHS UE
Sin mercurio	Sí
Información sobre exenciones de RoHS	Sí
Comunicación ambiental	Perfil ambiental del producto
Perfil de circularidad	Información de fin de vida útil

Garantía contractual

Periodo de garantía	18 months
---------------------	-----------

Ficha técnica del producto

XS4P18PA370

Esquemas de dimensiones

Dimensiones

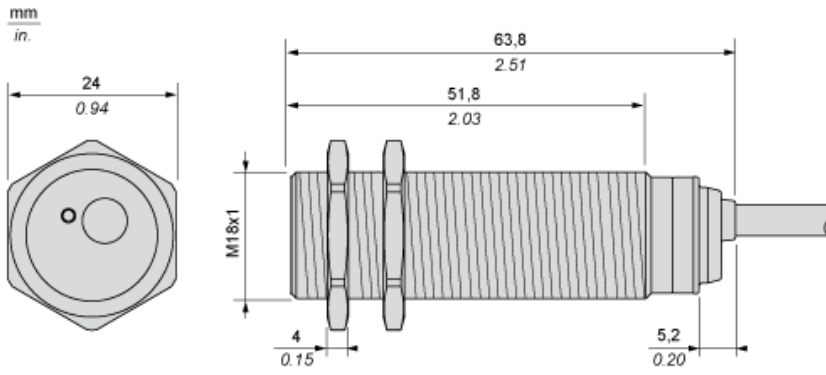

Ficha técnica del producto

XS4P18PA370

Montaje y aislamiento

Distancias mínimas de montaje

Lado a lado

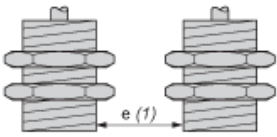

$$e(1) \geq 32 \text{ mm (1.26 in)}$$

Frente a frente

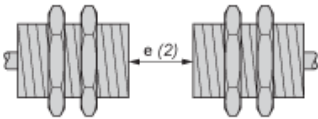

$$e(2) \geq 96 \text{ mm (3.78 in)}$$

Frente a un objeto metálico

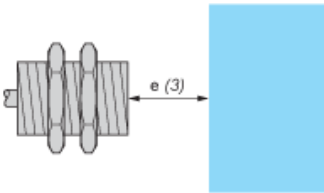

$$e(3) \geq 24 \text{ mm (0.94 in)}$$

Montaje en soporte de metal

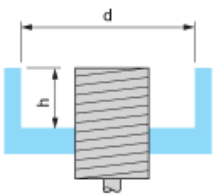

$$d \geq 56 \text{ mm (2.20 in)}$$

$$h \geq 16 \text{ mm (0.63 in)}$$

Ficha técnica del producto

XS4P18PA370

Montaje y aislamiento

Montaje

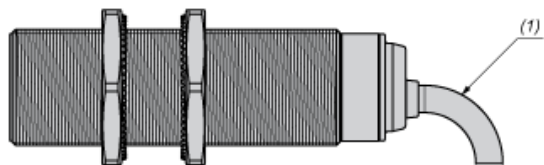

(1) Cable flexible: 4 × diámetro de cable externo

Ficha técnica del producto

Conexiones y esquema

XS4P18PA370

Esquemas de cableado

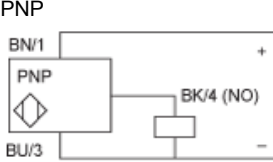

- BU:** Azul
- BN:** Marrón
- BK:** Negro

Ficha técnica del producto

XS4P18PA370

Curvas de rendimiento

Curvas de rendimiento

Blanco de acero estándar: 24×24×1 mm

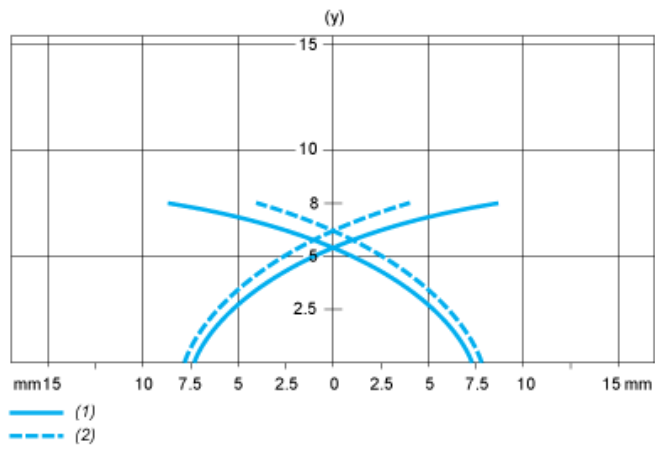

- (1) Puntos de captura
- (2) Puntos de caída (el objeto se acerca lateralmente)
- (y) Distancia de detección en mm